



outdoor  
solutions

**CUDELL**<sup>®</sup>

Competência & Inovação



Member of HYDRALIANS



# CATÁLOGO 2024.4

# PISCINAS



[www.cudellos.pt](http://www.cudellos.pt)



Member of HYDRALIANS







**Caro Cliente,**

Chegou o momento de partilharmos consigo o nosso catálogo PISCINAS, na sua edição de 2024.

Ao folhear o catálogo vai encontrar várias novidades, todas elas pensadas para lhe proporcionar uma melhor experiência e para ajudar a impulsionar o seu negócio. Esperamos corresponder às suas expectativas.

Em resposta ao desenvolvimento do mercado de Piscinas e às necessidades sentidas pelos profissionais do sector, alargamos a nossa gama de produtos:

- O crescimento da nossa marca própria Bluezone Pool, permitiu-nos desenvolver a Solução iPOOL, uma solução que permite o uso mais inteligente e conveniente das piscinas. Os produtos com a sigla iPOOL caracterizam-se pela sua eficiência energética, no tratamento da água e na gestão remota através de soluções de conectividade WiFi ou via domótica;
- A par do constante desenvolvimento na nossa marca própria e no seguimento do trabalho desenvolvido em 2023, apresentamos-lhe novas representadas / marcas de grande reputação no mercado das piscinas e a ampliação da sua oferta.

Como resultado da aposta contínua na melhoria da sua experiência, continuamos a melhorar as nossas lojas. Atualmente contamos com 3 lojas de conceito 2.0 (Braga, Porto e Sintra), lojas com um showroom organizado por áreas de negócio e por famílias de produtos. Estes novos espaços contam com um armazém que nos permitem o reforço de stock de produtos e aumento do nº de referências disponíveis. Estamos a trabalhar na transição das restantes lojas (Lisboa, Palmela e Boliquireme) para este novo conceito.

Para lhe prestar todo o apoio necessário de forma eficiente, estamos a ampliar a nossa equipa técnico-comercial de Piscinas e a reformular as respetivas zonas de cada comercial. A nossa equipa de Suporte Técnico e SAC também cresceu.

As novidades continuam, para 2024, planeamos abrir um novo Centro Logístico, com sistemas mais modernos e informatizados e que vão permitir uma melhor resposta às necessidades atuais. Queremos estar mais perto de si, sempre de uma forma eficiente.

Em nome de todos os colaboradores da CUDELL Outdoor Solutions – Member of HYDRALIANS, desejo-lhe um fantástico ano de 2024 para o seu negócio e para todos os seus projetos pessoais!



**Sérgio Tavares | Diretor Geral**

A handwritten signature in blue ink that reads "Sérgio Tavares".



**outdoor  
solutions**

**CUDELL**

Competência & Inovação



Member of HYDRALIANS



# SOLUÇÃO *i*POOL



Bomba de filtração inverter



Máquina de eletrólise de sal modular



1ª Máquina de eletrólise de sal Full inverter



Aspirador de piscina sem fios com IA



Bomba de calor para piscina Inverpad® Turbo





# O FUTURO NA SUA PISCINA



## INVERFAN

Inteligente e de fácil interface • Bomba de filtração com funcionamento entre 30% ~100% • Permite a leitura do consumo • Backwash (retrolavagem) em apenas um click: permitindo o funcionamento a 100% da capacidade da bomba



## INVERCLEAR



Equipamento modular • Elevado desempenho com níveis baixos de sal • Leitura clara de valores • Auto limpeza da célula • Controlo Wi-Fi • Funcionamento a uma baixa concentração de sal (2 g/L)



## MR PURE



Qualidade da água visível • Leitura de ORP /pH/Temperatura integrada • Doseador de pH integrado • Poupança de energia • Características específicas: Tecnologia Inverturbo - Modo turbo 130% • Sistema onecell: maior durabilidade e instalação simples • Controlo Wi-Fi • Elevado desempenho com níveis baixos de sal, até 1 g/L



## X WARRIOR



Aspirador automático elétrico sem fios: limpa fundo, paredes e linha de água • Elevada eficiência na limpeza: limpeza inteligente e regular com dupla eficiência de cobertura • 7 sensores que permitem um funcionamento inteligente • APP "AI-BOT" que permite a programação do aspirador via Wi-Fi ou Bluetooth



## MR PERFECT



Eficiência energética • Amiga do ambiente • Silenciosa • Prolongue a utilização da sua piscina para 4 estações • Controlo Wi-Fi • Ecrã *touch* digital • Características específicas: Tecnologia INVERPAD® Turbo • Perfect no silêncio: 38.4 dB(a)



## O NOSSO COMPROMISSO COM O SEU NEGÓCIO



Em recrutamento  
Supply Chain



Joel Correia  
Responsável de Compras

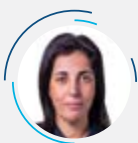

Lucy Fernandes  
Logística/ Compras

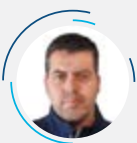

António Machado  
Responsável Centro de Logística

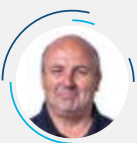

António Tavares  
Técnico Logística



Bruno Ventura  
Técnico Logística

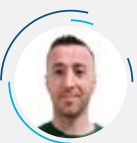

Luís Campos  
Técnico Logística

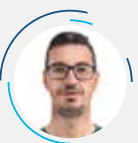

Daniel Dias  
Técnico Logística



Luís Areal  
Técnico Logística

### SERVIÇO DE EXPEDIÇÃO

Encomendas rececionadas até às 13h00, com expedição em 24h-48h.

### ACOMPANHE A SUA ENCOMENDA

Serviço **Track & Trace** - <http://dpd.pt/track-and-trace>

Não disponível no Transporte Cargo para Paletes.

No entanto, pode sempre contactar a nossa linha de serviço pós-venda através do número +351 226 158 034 e solicitar informação sobre o estado do seu envio.

### SERVIÇO DE ENTREGA

As encomendas serão entregues de segunda a sexta-feira, com exceção dos feriados locais ou nacionais, **na morada que o cliente indicar ao efetuar as mesmas.**

### PICK & COLLECT

Levantamento de encomendas num centro de distribuição do transportador ou numa das nossas lojas (alteração a ser efectuada aquando da colocação da encomenda).

### PORTES GRATUITOS

Isenção de portes para encomendas superiores a 899,99€ líquidos (excluindo I.V.A.) (exceto ilhas).

Produtos não isentos de portes identificados com o símbolo  ao longo do catálogo.

## PRAZOS DE ENTREGA

#### Portugal Continental

• 24h a 48h (dias úteis)

#### Açores (até 5 kg)

• **Envio marítimo:** 7 a 15 dias úteis\*

• **Envio aéreo:** 3 a 5 dias úteis

\*envios para as ilhas do Corvo e das Flores podem demorar até mais 12 dias úteis que o normal.

#### Madeira (até 20 kg)

• **Envio marítimo:** até 5 dias úteis

• **Envio aéreo:** 2 dias úteis

**Nota:** Os prazos de entrega são indicativos e, portanto, apenas são considerados válidos quando não houver impedimentos físicos ou estruturais (exemplo: moradas incorretas ou contratempos de força maior, tais como greves, perdas de ligação, mau tempo, etc.).

#### Maia (Centro Logístico)

Cudell Outdoor Solutions, S.A.  
Rua do Ferronho, 95 - Avioso (São Pedro) P - 4475-703 Maia / Portugal  
Tel. +351 226 158 037

N 41°16'27" | W 8° 36'34"

### Preço transporte

Peso (kg)	Preço (€)
0 a 5 kg	9,99 €
6 a 25 kg	13,99 €
26 a 50 kg	17,99 €
51 a 100 kg	22,99 €
101 a 150 kg	29,99 €
151 a 300 kg	44,99 €
301 a 500 kg	59,99 €
501 a 999 kg	89,99 €
<b>Contra-reembolso (custo adicional)</b>	<b>4,49 €</b>

#### Nota:

Peso/Volume - O cálculo do preço do transporte é feito pelo maior dos dois valores. 1m<sup>3</sup> = 220 kg  
Preços válidos para Portugal continental. Aos preços indicados acresce IVA à taxa legal em vigor.

### Paletes

Tipo de Artigo	Qtd. por Paleta	Preço para Paleta (€)
Areia/Areão	40	49,99 €
Vidro	48	49,99 €
Sal	40	49,99 €
Tela	-	49,99 €
Vítreo	-	49,99 €
Coberturas automáticas	3 - 4 m	Consulte no interior do catálogo para o modelo desejado
Coberturas automáticas	4,5 - 6 m	
Coberturas automáticas	> 6,5 m	
Spas	-	sob consulta
Tubo Gota-a-Gota AC (rolo 500 m)	6000 m	49,99 €
Tubo Gota-a-Gota (rolo 550 m)	6600 m	49,99 €
Tubo Cego (rolo 400 m)	4800 m	49,99 €

**Nota:** Preços válidos para Portugal continental. Aos preços indicados acresce IVA à taxa legal em vigor.

#### Na receção da encomenda:

- Deve verificar o estado das embalagens e/ou paletes conferindo se o número de volumes de envio corresponde ao previsto;
- Na eventualidade de faltar algum volume, ou se verifique algum dano na embalagem, deve registar a anomalia de forma clara e inequívoca no comprovativo de entrega no campo de "Reservas".

- De forma a tornar o processo de análise mais célere envie juntamente com a reclamação a cópia do comprovativo de entrega e fotografias da incidência num período máximo de 24h, para o nosso serviço pós-venda através do email [pos-venda@cudellos.pt](mailto:pos-venda@cudellos.pt);

#### Na conferência da encomenda:

- Caso não tenha identificado nenhuma anomalia na descarga, mas durante a conferência constate a falta e/ou troca de algum artigo, deve comunicar a incidência com a maior brevidade possível para o nosso serviço pós-venda através do email [pos-venda@cudellos.pt](mailto:pos-venda@cudellos.pt);
- Serão aceites reclamações num prazo máximo de 10 dias úteis após receção da encomenda.

Na ausência da identificação do dano no documento de entrega ou o não cumprimento das condições acima mencionadas, a CUDELL OS reserva-se ao direito de não aceitar reclamações relativas ao estado de não conformidade da encomenda;  
Trocas ou devoluções no prazo máximo de 15 dias com documento comprovativo de compra. Não serão aceites trocas ou devoluções de valor inferior a 30€.



## 6 ESPAÇOS COMERCIAIS, AO SEU DISPOR

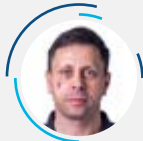

Valdemar  
Pereira

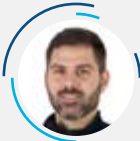

João  
Hilário

### BRAGA

Avenida da Independência, nº 48, Lote 1, fração E  
Central Park, União de freg. Lomar e Arcos  
4705-162 - Braga

[lojarega.braga@cudellos.pt](mailto:lojarega.braga@cudellos.pt)  
Tlm + 351 964 063 320



N 41°31'08,9"  
W 8°25'09,3"



Bruno  
Palaio



Carina  
Correia



Em  
recrutamento

### PORTO

E.N. n.º12, Estrada da Circunvalação, 14037  
4100-179 - Porto

[lojarega.porto@cudellos.pt](mailto:lojarega.porto@cudellos.pt)  
Tlm +351 968 017 109



RENOVADA

N 41°10'38"  
W 8°39'25"

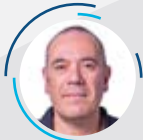

José  
Fialho

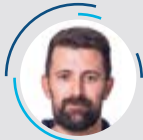

Miguel  
Carvalho



Em  
recrutamento

### SINTRA

Avenida Santa Isabel, 69, fração G  
Cabra Figa, 2635-047 Rio de Mouro

[lojarega.sintra@cudellos.pt](mailto:lojarega.sintra@cudellos.pt)  
Tlm +351 927 402 001



N 38°45'07,5"  
W 9°20'35,5"



Lance  
Fonseca



Pedro  
Roque

### LISBOA

Avenida do Brasil, 88 A/B  
1700-073 Lisboa

[lojarega.lisboa@cudellos.pt](mailto:lojarega.lisboa@cudellos.pt)  
Tlm +351 961 345 915



N 38°45'22"  
W 9°08'49"

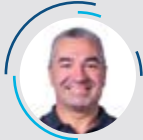

Paulo  
Santos

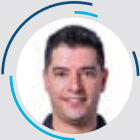

Hugo  
Gomes

### PALMELA

Zona Industrial Vila Amélia - Lote 125 Fração D  
Quinta Anjo  
2950-805 Palmela

[lojarega.palmela@cudellos.pt](mailto:lojarega.palmela@cudellos.pt)  
Tlm +351 926 814 443



N 38°34'22"  
W 9°00'45"

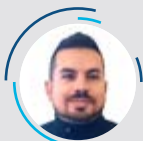

Pedro  
Machado

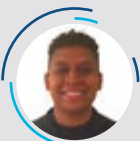

Johnathans  
Lima

### BOLIQUEIME

Estrada Nacional 125 Fonte de Boliqueime, 144  
8100-069 Boliqueime

[lojarega.boliqueime@cudellos.pt](mailto:lojarega.boliqueime@cudellos.pt)  
Tlm +351 966 828 592



N 37°07'35"  
W 8°08'54"

## HORÁRIO

Março ☀️

(Seg a Sex) 8h30 – 12h30 / 14h00 – 18h00

Abril a Julho ☀️

(Seg a Sex) 8h30 – 13h00 / 14h00 – 18h30

Agosto a Setembro ☀️

(Seg a Sex) 8h30 – 12h30 / 14h00 – 18h00

Abril a Setembro ☀️

(Sábado) 9h00 – 13h00

Outubro a Fevereiro ❄️

(Seg a Sex) 9h00 – 12h30 / 14h00 – 18h00



## CRÉDITO E PAGAMENTOS

Para pagamentos e extratos de conta, contacte:

Tel +351 966 828 248 | [controlo.credito@cudellos.pt](mailto:controlo.credito@cudellos.pt)

Contas bancárias

CGD IBAN PT50 0035 0158 0000 5332 4303 4 (Swift CGDIPTPL)

BCP IBAN PT50 0033 0000 0001 5561 5170 5 (Swift BCOMPTPL)

BPI IBAN PT50 0010 0000 3719 5390 0014 5 (Swift BBPIPTPL)







## OS SEUS COMERCIAIS GENERALISTAS

### EXCLUSIVO A PROFISSIONAIS



#### TIAGO PINTO

Comercial Generalista  
Minho e Trás-os-Montes  
[tiago.pinto@cudellos.pt](mailto:tiago.pinto@cudellos.pt)  
+351. 961 345 916



#### JOÃO BARROS

Comercial Generalista  
Porto  
[joao.barros@cudellos.pt](mailto:joao.barros@cudellos.pt)  
+351. 965 809 620



#### JOSÉ VAZ

Comercial Generalista  
Centro, Oeste e Açores  
[jose.vaz@cudellos.pt](mailto:jose.vaz@cudellos.pt)  
+351. 969 024 867



#### PAULO NUNES

Comercial Generalista  
Cascais, Lisboa, Ribatejo, Alto Alentejo e Madeira  
[paulo.nunes@cudellos.pt](mailto:paulo.nunes@cudellos.pt)  
+351. 964 035 061



#### TIAGO PEREIRA

Comercial Generalista  
Setúbal, Alentejo e Algarve  
[tiago.pereira@cudellos.pt](mailto:tiago.pereira@cudellos.pt)  
+351. 966 829 011

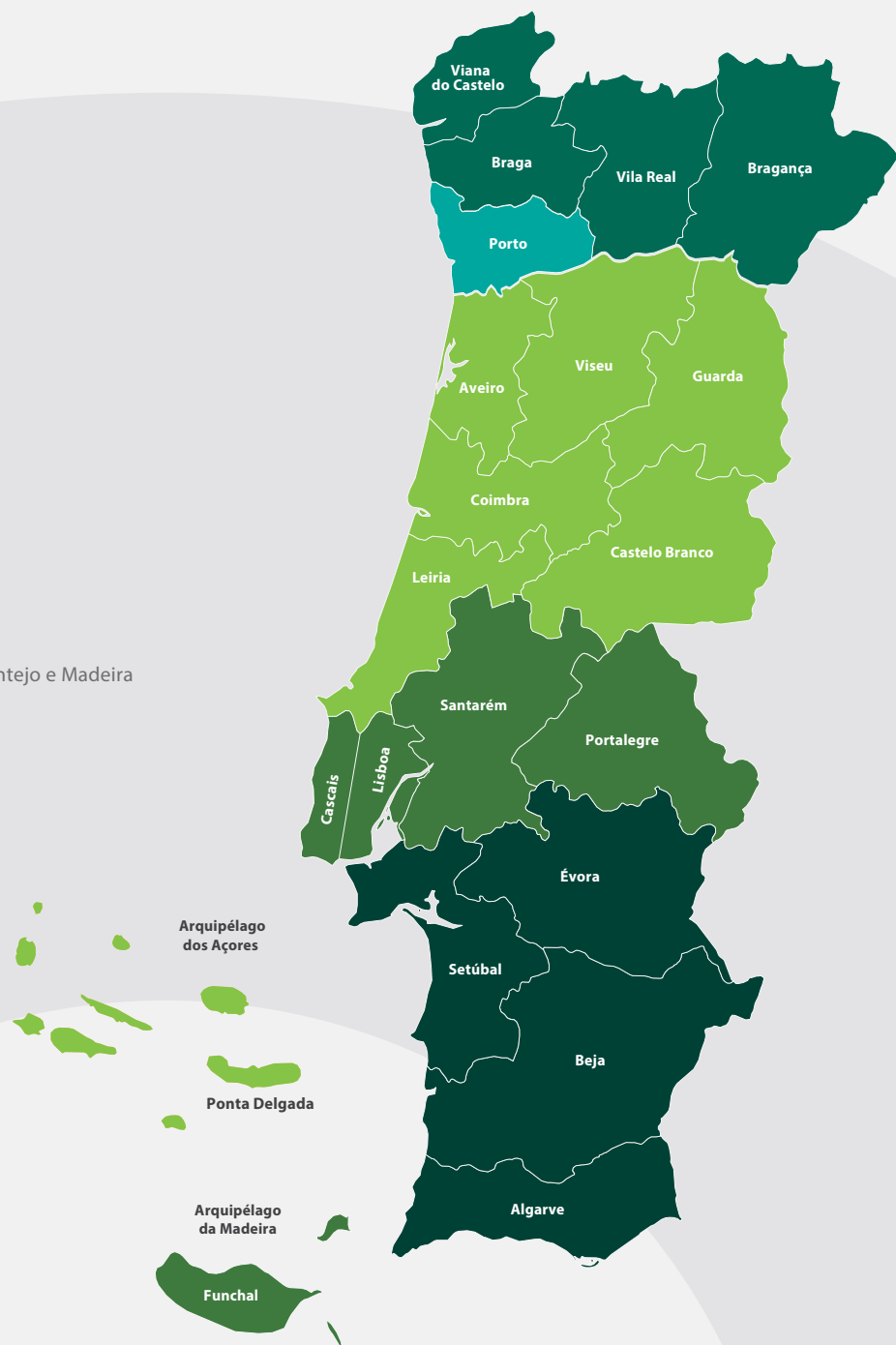

 **CADA VEZ MAIS PRÓXIMOS DE SI**

## OS SEUS TÉCNICOS COMERCIAIS DE PISCINAS

**EXCLUSIVO A PROFISSIONAIS**

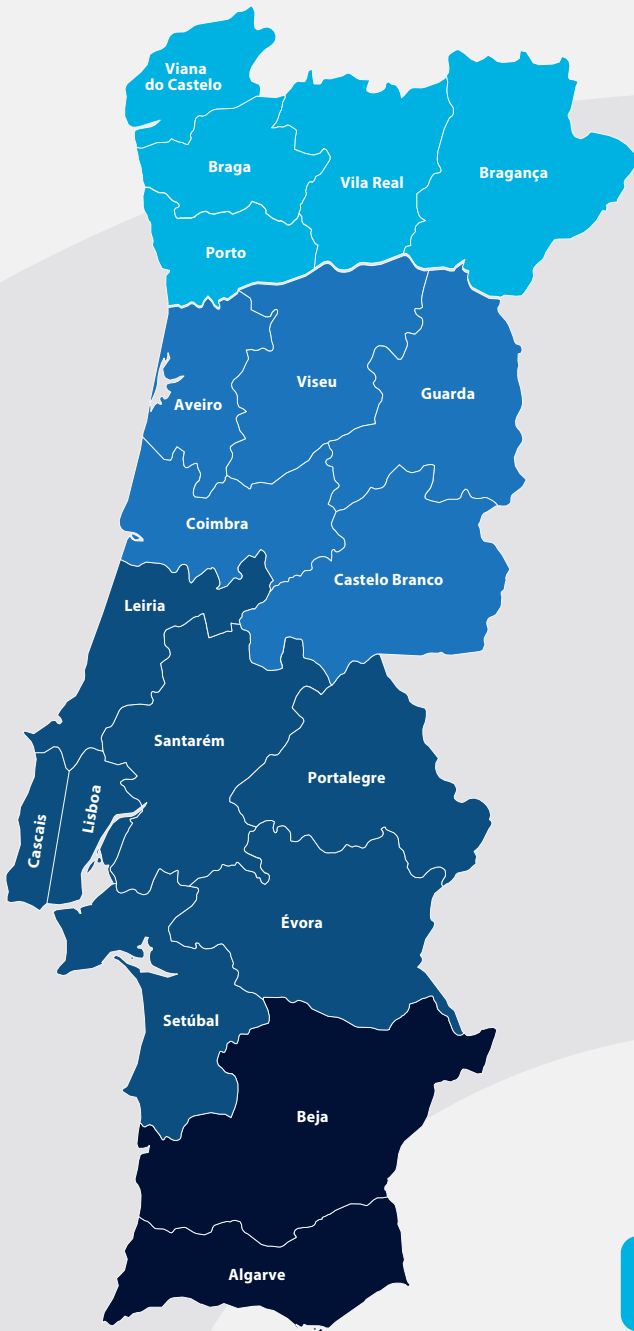

### LUÍS FERREIRA

Técnico Comercial de Piscinas  
Porto, Minho e Trás-os-Montes  
[luis.ferreira@cudellos.pt](mailto:luis.ferreira@cudellos.pt)  
+351. 910 125 906

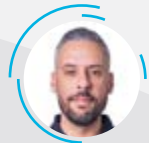

### JOÃO BARROS

Técnico Comercial de Piscinas  
Aveiro, Coimbra, Viseu, Guarda e Castelo Branco  
[joao.barros@cudellos.pt](mailto:joao.barros@cudellos.pt)  
+351. 965 809 620

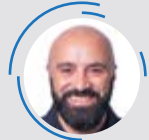

### Em recrutamento

Técnico Comercial de Piscinas  
Sintra, Lisboa



### FRANCISCO NASCIMENTO

Técnico Comercial de Piscinas  
Leiria, Cascais, Lisboa, Santarém,  
Setúbal, Évora e Portalegre  
[francisco.nascimento@cudellos.pt](mailto:francisco.nascimento@cudellos.pt)  
+351. 966 778 790



### MIGUEL CARDOSO

Técnico Comercial de Piscinas  
Baixo Alentejo e Algarve  
[miguel.cardoso@cudellos.pt](mailto:miguel.cardoso@cudellos.pt)  
+351. 966 049 197

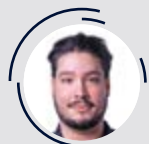

**ESTAMOS SEMPRE AO SEU LADO**



**APOIO TÉCNICO ESPECIALIZADO**



**INOVAÇÃO BLUEZONE POOL**



CUDELL-OS, Membro da Associação Portuguesa de Profissionais de Piscinas



# MARKETING E COMUNICAÇÃO

## DÊ CRIATIVIDADE AO SEU NEGÓCIO



Rita Amaral  
**Diretora de Marketing**

O nosso objetivo é criar uma estratégia de marketing e comunicação inovadora e focada no crescimento do seu negócio, através de diferentes estratégias:

- Soluções de comunicação eficientes, que promovam o produto perante o cliente;
- Comunicação inovadora das marcas BZP e BZW em vários canais, incluindo o ponto de venda do cliente;
- Criação de novos canais digitais, tornando assim a experiência do cliente mais completa e eficaz;
- Comunicação de produto especializada e alinhada com as tendências e necessidades do mercado.



Beatriz Pereira  
**Marketing**  
marketing@cudellos.pt

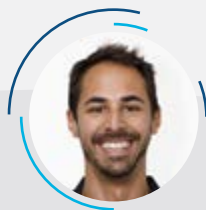

Emanuel Caeiro  
**Responsável Design**



Em  
recrutamento  
**Designer**

NOVO

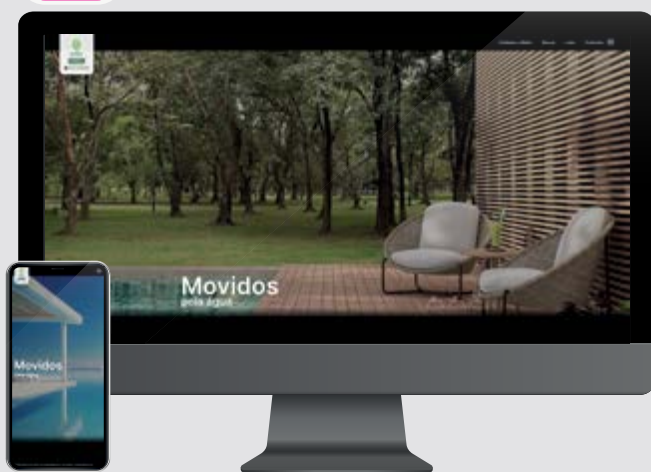

Conheça o nosso novo site  
<https://cudellos.pt>



Apresentamos soluções de formação  
altamente especializadas para a sua equipa!



INOVAÇÃO

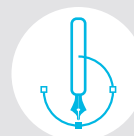

CRIATIVIDADE



EFICIÊNCIA

Acompanhe-nos  
nas nossas redes sociais:



**UNIVERSIDADE**  
universidade.cudell@cudellos.pt



FORMAÇÃO PROFISSIONAL CERTIFICADA



FORMAÇÃO TÉCNICA E COMERCIAL



FORMAÇÃO DE PRODUTO



# SUPOORTE TÉCNICO E PÓS-VENDA

## DISPONHA DA SUA EQUIPA HABITUAL!

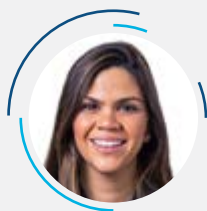

Natália Mantovani

### Diretora de Produto, Pós Venda e Suporte Técnico

- Valorizamos as experiências positivas dos nossos clientes, é nossa responsabilidade assegurar um serviço pós-venda de acordo com a qualidade e exigência dos nossos produtos.
- Por isso, o nosso pós-venda é pensado em si: queremos estar mais próximos e apoiar nas suas questões do dia-a-dia.



Tiago Fernandes

**Responsável Suporte Técnico**  
pos-venda-tecnico@cudellos.pt

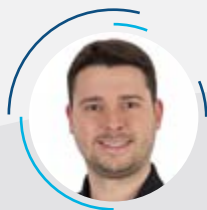

Diogo Abreu

**Suporte Técnico**  
pos-venda-tecnico@cudellos.pt



Tiago Moreira

**Responsável Pós-Venda**  
pos-venda@cudellos.pt



Em

recrutamento  
**Pós-Venda**  
pos-venda@cudellos.pt



EQUIPA  
MULTIDISCIPLINAR



FORMAÇÃO  
CONTÍNUA DA EQUIPA



**NOVO**  
**NOVO ESPAÇO PARA**  
TESTES E DESENVOLVIMENTO  
DE PRODUTOS



### SUPOORTE-TÉCNICO

910 123 594

pos-venda-tecnico@cudellos.pt

Disponíveis de segunda a sexta das 09 – 18h

### SERVIÇO PÓS-VENDA

226 158 034

pos-venda@cudellos.pt

Disponíveis de segunda a sexta das 09 – 18h



### Assistência técnica remota

Apoiamos remotamente em eventuais dúvidas que possa ter sobre a nossa gama de produtos

### Assistência técnica em oficina

Para produtos facilmente amovíveis, contamos com um centro de reparações especializado para garantirmos o seu equipamento pronto a usar em até 5 dias úteis\*

Taxa de análise: 45€ + IVA

Mão de obra: 45€/hora + IVA

Peças necessárias a orçamentar

\*Mediante disponibilidade de spare parts e complexidade da avaria

### Assistência técnica no local

Vamos até si e apoiamos no terreno

Deslocação: 0,80€/km da loja Cudell OS mais próxima x2 (ida e volta)

Mão de obra no local: 45€/h\*\*

Cálculos, Esquemas, Fichas Técnicas, Arranque e configuração

\*\* Mínimo 1 hora, faturado seguidamente em frações de 30 min.

### ACOMPANHAMENTO DE ENCOMENDAS



### TROCAS OU DEVOLUÇÕES



### DOCUMENTOS COMERCIAIS



### GARANTIAS



### SUGESTÕES E RECLAMAÇÕES

pos-venda@cudellos.pt



# SAC COMERCIAL - SERVIÇO ATENÇÃO AO CLIENTE

## DISPONHA DA SUA EQUIPA HABITUAL!



O nosso objetivo é estar mais próximo do seu negócio e, com uma equipa ampliada, vamos prestar-lhe o seguinte apoio:

- Rapidez no atendimento telefónico.
- Processamento e gestão imediata da sua encomenda.
- Informação da disponibilidade de stock no Centro Logístico e lojas.



Thais Frias  
**Responsável  
SAC comercial**



Soraia Moreira  
**SAC Comercial**



Joana Magalhães  
**Office Manager**



ENCOMENDAS:  
[encomendas@cudellos.pt](mailto:encomendas@cudellos.pt)  
226 158 032



GESTÃO  
ENCOMENDA



EXPEDIÇÃO:  
• Morada habitual  
• Outra a definir



ENTREGAS:  
em 24/48h



### GESTÃO DE ENCOMENDA

Iremos apoiá-lo em todo o processo da sua encomenda até à sua receção.



### EQUIVALÊNCIA DE PRODUTO

Na verificação de indisponibilidade de alguma referência da sua encomenda, vamos propor-lhe uma solução equivalente.



### STOCK

Informação imediata sobre os itens encomendados por si, com data de previsão de entrega.



### ORÇAMENTOS

Para operações do dia-a-dia, consulte sempre suas condições comerciais. Para projetos especiais, solicite orçamento através do email [orcamentos@cudellos.pt](mailto:orcamentos@cudellos.pt)



Contacte p.f. para o nosso SAC Comercial,  
os nossos colaboradores terão  
todo o prazer em atendê-lo.

[encomendas@cudellos.pt](mailto:encomendas@cudellos.pt)

226 158 032



Usufree de uma equipa comercial interna com conhecimentos de produto, para apoiá-lo na gestão das suas encomendas e nas suas necessidades do dia-a-dia!

# TCI'S- TÉCNICOS COMERCIAIS INTERNOS

## UMA NOVA EQUIPA AO SEU DISPOR!



O nosso objetivo é construir uma equipa sólida e eficiente, de forma a impulsionar o crescimento do seu negócio. Para tal:

- Reforçamos as nossas equipas comerciais através da criação de uma nova função - TCI (Técnico Comercial Interno) - garantindo assim um maior suporte por região e um serviço mais célere e abrangente;
- Desenvolvemos diariamente e uma equipa com uma excelente capacidade técnica e focada no crescimento do negócio dos nossos clientes.



REFORÇO DO APOIO POR REGIÃO



SERVIÇO MAIS CÉLERE E EFICIENTE



EQUIPA COMERCIAL FORTALECIDA

**NORMA SANTOS**  
TCI Braga  
[tci.braga@cudellos.pt](mailto:tci.braga@cudellos.pt)



**MAGDA ANDRADE**  
TCI Porto e Aveiro  
[tci.porto@cudellos.pt](mailto:tci.porto@cudellos.pt)  
[tci.aveiro@cudellos.pt](mailto:tci.aveiro@cudellos.pt)



**TIAGO GONZALEZ**  
TCI Sintra e Lisboa  
[tci.sintra@cudellos.pt](mailto:tci.sintra@cudellos.pt)  
[tci.lisboa@cudellos.pt](mailto:tci.lisboa@cudellos.pt)

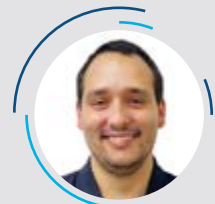

**Em recrutamento**  
TCI Palmela e Boliquiteime  
[tci.palmela@cudellos.pt](mailto:tci.palmela@cudellos.pt)  
[tci.boliquiteime@cudellos.pt](mailto:tci.boliquiteime@cudellos.pt)



NOVA EQUIPA



CAPACIDADE  
TÉCNICA



SERVIÇO  
MELHORADO



MAIOR FOCO  
NO SEU NEGÓCIO



# OS NOSSOS SERVIÇOS PARA SI



## SIMBOLOGIA CATÁLOGO

- RECOMENDADA A VENDA APENAS EM ESTABELECIMENTO
- PRODUTO OFERTA 2024 COM STOCK DISPONÍVEL
- PRODUTO SOB ENCOMENDA
- PRODUTO NÃO ISENTO DE PORTES
- PRODUTO COM PREÇO PROMOCIONAL (LIMITADO AO STOCK EXISTENTE)

NOTA: Esta lista, os preços e as condições gerais de venda estão sujeitas a alterações em aviso prévio. Consultar as condições gerais de venda a partir da pág. 634.  
I.V.A. – Não incluído, de acordo com as taxas em vigor.  
© Copyright 2024 CUDELL – Outdoor Solutions, S.A.



17

PRODUTOS QUÍMICOS



81

MEDIÇÃO E ANÁLISE  
DA ÁGUA



101

MATERIAIS DE LIMPEZA



141

PACKS DE FILTRAÇÃO  
E TÉCNICOS



151

BOMBAS DE FILTRAÇÃO  
E QUADROS ELÉTRICOS



201

FILTROS E  
LEITOS FILTRANTES



237

DESINFEÇÃO E  
DOSAGEM AUTOMÁTICA



275

MATERIAIS DE EXTERIOR



307

ILUMINAÇÃO LED



363

ENCASTRAR: ABS BRANCO,  
EM CORES E INOX



409

CLIMATIZAÇÃO E  
DESUMIDIFICAÇÃO



431

REVESTIMENTOS



471

COBERTURAS AUTOMÁTICAS



559

COBERTURAS MANUAIS

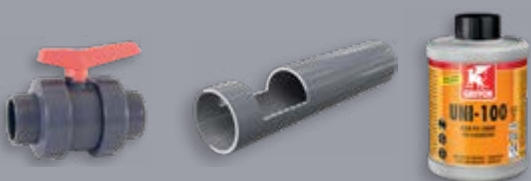

573

CONDUÇÃO DE ÁGUA  
E ACESSÓRIOS



611

INFORMAÇÕES GERAIS

## SABIA QUE



### **É importante que esteja atento à limpeza da piscina, seja através do tratamento físico, seja através do tratamento químico?**

Procure mais informação sobre o tratamento físico nos capítulos:

3 – Material e limpeza

6 – Filtros e leitos filtrantes

Relativamente ao tratamento químico, é importante, antes de mais, que tenha atenção com a sua segurança e que se proteja com luvas, máscaras e óculos de proteção.

#### **Controle o pH da piscina:**

O pH deve estar entre os valores 7,2 a 7,6. O controlo do pH na água da piscina é fundamental não só para a qualidade da água, mas também para a durabilidade da piscina e dos seus equipamentos.

Se o pH da piscina for inferior a 7, os produtos químicos para o tratamento da piscina vão apresentar resultados ineficientes. Os equipamentos metálicos também serão danificados devido ao processo de corrosão. Para além disso, os utilizadores sofrerão de irritações nos olhos, pele e mucosas.

Se o pH da piscina for alto, os produtos de desinfeção perdem eficácia, a água fica turva com muita facilidade e os equipamentos e tubagens sofrem de formação de calcário. Para além disso, os utilizadores sofrerão de irritações nos olhos, pele e mucosas.

#### **Controle o cloro livre da piscina:**

O nível de cloro deve estar entre 1 e 3 ppm. O cloro é utilizado para a desinfeção da água. É responsável por eliminar bactérias e fungos através de uma reação química.

O cloro está presente na piscina de 3 maneiras: Cloro combinado ou cloraminas, cloro residual livre e cloro residual total.

- Cloro combinado (cloraminas): formado através da combinação do cloro com as substâncias orgânicas, processo de oxidação, que é responsável pelo forte odor a cloro nas piscinas.
- Cloro residual livre: é o cloro que ainda não está combinado e está livre para oxidar qualquer material orgânico, fungos, vírus, bactérias, algas, entre outros. O valor recomendado é que fique em torno dos 2 ppm.
- Cloro residual total: é a soma do Cloro combinado (cloraminas) e do Cloro residual livre. O cloro analisado pelos kits tradicionais de piscina (gotas), medem a concentração deste cloro.

#### **Controle a alcalinidade da piscina:**

A alcalinidade deve estar entre 80 e 120 ppm. Deve medir a alcalinidade da piscina uma vez por semana e no mínimo, uma vez por mês. A alcalinidade é um dos parâmetros muito importantes, uma vez que é o parâmetro que determina a estabilidade do pH. Este por sua vez, determina a eficácia e o poder de desinfeção do cloro colocado na água da piscina. Assim sendo, é tão importante controlar o cloro diariamente como o pH e a alcalinidade.





# PRODUTOS QUÍMICOS



## 1 EQUILÍBRIO DA ÁGUA

- 22 Corretores de pH
- 30 Alcalinidade e Dureza
- 32 Ácido Clorídrico

## 2 DESINFETANTES E TRATAMENTO DE ÁGUA

- 33 Dissolução lenta
- 36 7 Funções / Indispensável
- 37 5 Funções / Indispensável
- 38 3 Funções / Indispensável
- 39 Dissolução rápida
- 42 Não estabilizado
- 47 Bromo / Indispensável

## 3 PREVENÇÃO E ELIMINAÇÃO DE ALGAS E FOSFATOS

- 48 Algicidas
- 50 Fosfatos

## 4 ELIMINAÇÃO DE PARTÍCULAS - FLOCULANTES

- 55

## 5 PRODUTOS COMPLEMENTARES

- 64 Desincrustantes e Desengordurantes
- 68 Anticalcário e Prevenção das Incrustações de Cal
- 70 Estabilizadores de Cloro
- 72 Invernadores

74 SPAS



## PROBLEMAS MAIS FREQUENTES QUE PODE TER COM A ÁGUA DA SUA PISCINA:

ASPETO	PROBLEMA / CAUSA	SOLUÇÃO
	<p><b>Água turva ou leitosa, odor desagradável.</b></p> <p>Demasiada carga orgânica e pouco produto desinfetante na água. Possibilidade de o filtro estar sujo.</p>	<ul style="list-style-type: none"> <li>• Escovar os depósitos das paredes e do fundo, remover a água e aspirar.</li> <li>• Realizar uma retrolavagem (Backwash) do filtro ou limpá-lo.</li> <li>• Analisar o pH e ajustá-lo entre 7,0 e 7,4 com <b>pH-Plus</b> ou <b>pH-Minus</b>.</li> <li>• Realizar uma cloração de choque com <b>Chlorifix®</b>.</li> <li>• Para eliminar melhor a água turva, colocar um cartucho de floculante <b>Superflock Plus</b> no skimmer.</li> <li>• Caso seja necessário, renovar o leito filtrante (areia ou vidro).</li> </ul>
	<p><b>Água turva ou leitosa, paredes da piscina rugosas.</b></p> <p>Calcário incrustado.</p>	<ul style="list-style-type: none"> <li>• Escovar primeiro o calcário incrustado nas paredes e aspirá-lo no fundo da piscina com o limpa-fundos.</li> <li>• Se os calcários incrustados não se puderem retirar de forma mecânica esvaziar a piscina e limpar com <b>Decalcit Super</b>.</li> <li>• Para prevenir que o calcário se volte a incrustar adicionar <b>CalcineX®</b> à água e manter o valor do pH sempre entre 7,0 e 7,4.</li> </ul>
	<p><b>Água verde turva, paredes e fundo escorregadios.</b></p> <p>Algas na piscina.</p>	<ul style="list-style-type: none"> <li>• Escovar as algas das paredes e do fundo da piscina e aspirá-las ao máximo.</li> <li>• Realizar uma lavagem contracorrente do filtro ou limpá-lo.</li> <li>• Analisar o pH e ajustá-lo entre 7,0 e 7,4 com <b>pH-Plus</b> ou <b>pH-Minus</b>.</li> <li>• Realizar uma cloração de choque com <b>Chlorifix®</b>.</li> <li>• Realizar um tratamento algicida com <b>Desalgine®</b> ou <b>Desalgine® Jet</b>.</li> <li>• Colocar a circulação de água a funcionar durante 24 h sem interrupção, até que a água volte a estar transparente.</li> <li>• Para eliminar melhor a turbidez depositar um cartucho de floculante <b>Superflock Plus</b> no skimmer.</li> </ul>
	<p><b>Água clara, mas de cor verde ou castanha depois do doseamento do cloro ou do oxigénio.</b></p> <p>A água contém iões de ferro proveniente de uma água de poço rica em ferro ou pela corrosão provocada por um pH demasiadamente baixo.</p>	<ul style="list-style-type: none"> <li>• Analisar o pH e ajustá-lo entre 7,0 e 7,4 com <b>pH-Plus</b> ou <b>pH-Minus</b>.</li> <li>• Para eliminar os iões de ferro, depositar um cartucho de floculante <b>Superflock Plus</b> no skimmer.</li> <li>• Colocar a circulação de água a funcionar durante 24 h sem interrupção, até que a água volte a estar transparente.</li> <li>• Se depois de realizar uma retrolavagem (Backwash) a água não estiver totalmente transparente, colocar outro cartucho de floculante <b>Superflock Plus</b> no skimmer.</li> </ul>
	<p><b>Água de cor azul brilhante metálico. Os cabelos ficam tingidos de verde.</b></p> <p>A água contém iões de cobre provocados pela corrosão ou pelo uso de algicidas que contêm cobre (os algicidas de BAYROL não contêm cobre).</p>	<ul style="list-style-type: none"> <li>• Aumentar temporariamente o pH entre 7,5 e 7,8.</li> <li>• Para eliminar o cobre, depositar um cartucho de floculante <b>Superflock Plus</b> no skimmer.</li> <li>• Colocar a circulação de água a funcionar durante 24 h sem interrupção, até que a água volte a estar transparente.</li> <li>• Se depois de realizar uma retrolavagem (Backwash) a água não estiver totalmente transparente, colocar outro cartucho de floculante <b>Superflock Plus</b> no skimmer.</li> <li>• Ajuste o pH entre 7,0 e 7,4.</li> <li>• Usar sempre algicidas que não contêm cobre como por exemplo <b>Desalgine®</b> da BAYROL.</li> </ul>
	<p><b>Odor a cloro e olhos irritados.</b></p>	<ul style="list-style-type: none"> <li>• Analisar o pH e ajustá-lo entre 7,0 e 7,4 com <b>pH-Plus</b> ou <b>pH-Minus</b>.</li> <li>• Realizar uma cloração de choque com <b>Chlorifix®</b>.</li> <li>• Realizar uma lavagem contracorrente durante mais tempo, aumentar o nível de água nova e desinfetar o filtro, por ex., com <b>Filterclean Tab</b>.</li> </ul>

## TRATAMENTO QUÍMICO DA ÁGUA

### O QUE DEVE SABER SOBRE A DOSAGEM DE PRODUTOS QUÍMICOS:

Como a filtragem não pode reter todas as impurezas da água, é necessário realizar um tratamento com os produtos químicos adequados.

Para dosear a quantidade correta de produtos químicos, em primeiro lugar, deve medir o volume em metros cúbicos da piscina.

Como ajuda, apresentamos as fórmulas para as formas de piscina mais habituais:

**Piscina rectangular**  
comprimento x largura  
x profundidade\* = .... m<sup>3</sup>



**Piscina ovalada**  
comprimento máximo x largura  
máxima x profundidade\*  
x 0,89 = .... m<sup>3</sup>



**Piscina dupla redonda**  
comprimento máximo x largura  
máxima x profundidade\*  
x 0,85 = .... m<sup>3</sup>



**Piscina redonda**  
diâmetro x diâmetro x profundidade\*  
x 0,79 = .... m<sup>3</sup>



\*Profundidade: profundidade média da água

### DUREZA DA ÁGUA:

Outro parâmetro importante para o cuidado correto da água é a sua dureza.

A unidade de medida da dureza da água é o grau de dureza (dH).

A dureza da água muda de uma região para outra e pode ser consultada a empresa municipal de gestão de água:

° dH	Tipo de dureza
menos de 8,4 dH	leve
8,4 a 14 ° dH	média
mais de 14 ° dH	dura

# 4 PASSOS DE TRATAMENTO

**DESINFETANTES E TRATAMENTO DA ÁGUA**

**PREVENÇÃO E ELIMINAÇÃO DE ALGAS E FOSFATOS**

**EQUILÍBRIO DA ÁGUA**

**FLOCULANTES**

**PRODUTOS COMPLEMENTARES**

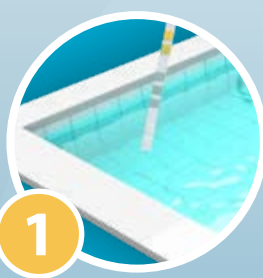



1

## EQUILÍBRIO DA ÁGUA

O equilíbrio da água é fundamental para assegurar um bom tratamento da água. É o primeiro passo para garantir uma água saudável e um ótimo conforto.

Valores ideais:

7.0 < pH < 7.4 para piscinas tratadas com cloro

7.4 < pH < 7.6 para piscinas tratadas com bromo

TAC (alcalinidade da água) > 80mg/l



2

## DESINFETANTES E TRATAMENTO DA ÁGUA

A água deve estar limpa. Para segurança de todos é imprescindível eliminar as impurezas, bactérias, micróbios...

Valores ideais:

0.5 mg/L < Cloro < 2.0 mg/L

2.0 mg/L < Bromo < 5.0 mg/L



3

## PREVENÇÃO E ELIMINAÇÃO DE ALGAS E FOSFATOS

Erradicar as algas é fundamental. Estas contribuem para o crescimento de bactérias e fungos, que por sua vez tornam as superfícies mais escorregadias e perigosas.



Evite o crescimento das algas utilizando um algicida.



4

## FLOCULANTES

A floculação ajuda a eliminar as partículas em suspensão de forma a evitar a sujidade da água.



Realize este passo continuamente durante a época de inverno

Filtro de areia/vidro: utilizar flocculante

Filtro de cartucho: utilizar um clarificante





## EQUILÍBRIO DA ÁGUA - CORRETORES DE PH

### Sabia que...

Regular o pH é o primeiro passo para ter uma água limpa e uma sensação de banho o mais agradável possível. Ter o pH ajustado corretamente entre 7,0 e 7,4\* é a base do cuidado da água da piscina. Se o pH não estiver dentro destes valores, o banho é menos agradável e os tratamentos perdem a sua eficácia. Por este motivo, o pH deve ser controlado no mínimo uma vez por semana, e ajustado caso seja necessário.

\*NOTA: 7,4 - 7,6 se o tratamento for com bromo.

## EQUILÍBRIO DA ÁGUA - CORRETORES DE PH (MINORADORES DE PH)

EQUILÍBRIO DA ÁGUA - CORRETORES DE pH (MINORADORES DE pH)							
Código	Produto	Estado	Tratamento	Dosagem* (Arranque)	Frequência	Dosagem* (Manutenção)	Frequência
515138	pH- Minus Minorador pH	Granulado	Minorador pH	Adicionar 100 gr de pH- Minus granulado para diminuir em 0,1 unidades o pH de 10 m <sup>3</sup> de água.	Sempre que pH acima de 7,6	Adicionar 100 gr de pH- Minus granulado para diminuir em 0,1 unidades o pH de 10 m <sup>3</sup> de água.	Sempre que pH acima de 7,6
515139 515140	pH- Minus Minorador pH	Líquido	Minorador pH	Adicionar 0,1 L de pH- Minus líquido (profissional) para diminuir em 0,1 unidades o pH de 10 m <sup>3</sup> de água. Adicionar 0,3 L de pH- Minus líquido (profissional) para diminuir em 0,1 unidades o pH de 10 m <sup>3</sup> de água.	Sempre que pH acima de 7,6	Adicionar 0,1 L de pH- Minus líquido (profissional) para diminuir em 0,1 unidades o pH de 10 m <sup>3</sup> de água. Adicionar 0,3 L de pH- Minus líquido (profissional) para diminuir em 0,1 unidades o pH de 10 m <sup>3</sup> de água.	Sempre que pH acima de 7,6
515786	pH- Minus Minorador pH e anticalcário	Líquido	Minorador pH e anticalcário	Adicionar 0,3 L de pH- Minus líquido para diminuir em 0,1 unidades o pH de 10 m <sup>3</sup> de água.	Sempre que pH acima de 7,4	Adicionar 0,3 L de pH- Minus líquido para diminuir em 0,1 unidades o pH de 10 m <sup>3</sup> de água.	Sempre que pH acima de 7,4
513334 514213	CTX-10 pH-Minorador pH	Granulado	Minorador pH	Adicionar 1,5 Kg de CTX-10 para diminuir em 0,2 unidades o pH de 100 m <sup>3</sup> de água.	Sempre que pH acima de 7,6	Adicionar 1,5 Kg de CTX-10 para diminuir em 0,2 unidades o pH de 100 m <sup>3</sup> de água.	Sempre que pH acima de 7,6
514232 514225 514228	CTX-15 pH-Minorador pH	Líquido	Minorador pH	Adicionar 1,2 L de CTX-15 para diminuir em 0,2 unidades o pH de 100 m <sup>3</sup> de água.	Sempre que pH acima de 7,6	Adicionar 1,2 L de CTX-15 para diminuir em 0,2 unidades o pH de 100 m <sup>3</sup> de água.	Sempre que pH acima de 7,6

\* Nota: Estas doses são de caráter indicativo e podem ser modificadas em função do desequilíbrio da água.



## pH- Minus granulado

your pool & spa water expert

- ✓ Dissolução rápida e completa.
- ✓ Produto inclui uma colher de medida para que a dosagem seja precisa.
- ✓ Não deixa a água turva.

**Vantagens:** O pH-Minus é um produto granulado de bissulfato de sódio que não deixa a água turva. Funciona eficazmente com valores pH demasiado elevados e permite atingir rapidamente o valor pH ideal (entre 7,0 - 7,4). • **A sua pureza química garante uma ação rápida e eficaz.** • O pH-Minus é compatível com todos os tipos de desinfecção (cloro, bromo, oxigénio ativo), e todos os tipos de filtros (filtros de areia e de vidro, filtros de cartucho...), assim como todas as superfícies da piscina (liner, betão, poliéster). • Graças ao copo doseador fechado, a dosagem do produto granulado é muito fácil e o valor de pH correto pode ser ajustado com precisão. • **Embalagem:** 6 kg.

**Conselhos de utilização:** Teste o valor de pH duas vezes por semana, cada vez que se adiciona água nova e após chuva. • Para assegurar um banho agradável, deve garantir que os desinfetantes funcionem sempre com o pH entre 7,0 - 7,4 (7,4 - 7,6 piscinas com tratamento a bromo). • Doseie o produto pH-Minus diretamente em vários pontos da piscina e em frente às bocas de injeção da piscina, com o sistema de filtragem em funcionamento. • Não doseie este produto no skimmer. • Após o tratamento, deixe a filtração a funcionar durante 2 a 3 horas, verifique o valor do pH e, se necessário, reajuste.

**Recomendações:** A filtração deve ser feita todos os dias (tempo igual à temperatura da água dividida por 2). • Este tratamento deve ser realizado de preferência ao final do dia, após o último banho do dia. • Se a água for macia, poderá ser necessário acrescentar mais quantidade. • Não dosear mais de 200 gr. de pH Menos por 10 m<sup>3</sup> de água, por tratamento.

- # Tipo de filtro: todos.
- ↕ Volume da piscina: para todos os tamanhos da piscina.
- 📍 Onde: diretamente na água.
- 🕒 Quando dosear: sempre que necessário.
- 📏 Dosagem: aplicar 100 gr por 10 m<sup>3</sup> - para diminuir o pH em 0,1.



A - pH- Minus  
Minorador pH- granulado

### PRODUTOS QUÍMICOS - PREÇOS 2024

CODIGO	DESCRIÇÃO	QUANTIDADE			PREÇO UNITÁRIO			
		EMB.	CX	PALETE	COMPRA PALETE	COMPRA CX	COMPRA KG	
<b>Corretores de pH (Minoradores de pH) - BAYROL</b>								
A 515138	pH- Minus Minorador pH- granulado	6 kg	2	84	A	-	3,77 €	4,15 € 

 PRODUTO OFERTA 2024 COM STOCK DISPONÍVEL

 PRODUTO COM PREÇO PROMOCIONAL (LIMITADO AO STOCK EXISTENTE)

• PRODUTO SOB ENCOMENDA

 PRODUTO NÃO ISENTO DE PORTES



## EQUILÍBRIO DA ÁGUA - CORRETORES DE PH (MINORADORES DE PH)

### pH- Minus líquido **Fórmula concentrada**

(Venda autorizada exclusivo a clientes profissionais)



- ✓ Alta pureza química.
- ✓ Sistema económico.
- ✓ Tampa de cor vermelha para evitar confusão com outros produtos.

**Vantagens:** pH-Menos Líquido Profissional reduz os valores de pH acima de 7,4. • Ideal para sistemas de dosagem automática. • Produto reservado aos profissionais, não disponibilizado ao público em geral. • Líquido à base de ácido sulfúrico (40%). • Compatível com todos os tratamentos (cloro, bromo, oxigénio ativo, etc.) e com todos os sistemas de filtração (areia, cartucho, diatomáceas, etc.) e com todos os revestimentos (liner, betão, poliéster, etc.). • **Embalagem:** 20 l.

**Conselhos de utilização:** Utilizar apenas com equipamento de dosagem automática (bomba doseadora de pH). • Injetar pH menos líquido profissional no circuito de filtração diretamente do recipiente original. • Teste o valor de pH duas vezes por semana, cada vez que se adiciona água nova e após chuva. • Para assegurar uma experiência de banho agradável e que os desinfetantes funcionem de forma ótima, mantendo sempre o valor de pH entre 7,0 - 7,4 (7,4 - 7,6 com tratamento a bromo). • A filtração deve ser feita todos os dias (tempo igual à temperatura da água dividida por 2).

- 🏠 **Tipo de filtro: todos.**
- ↕ **Volume da piscina: para todos os tamanhos de piscina.**
- 📍 **Onde: na tubagem de circulação (através de bomba doseadora).**
- 📅 **Quando dosear: sempre que necessário.**
- 📏 **Dosagem: aplicar 0,1 l (100 ml) por 10 m<sup>3</sup> para diminuir o pH em 0,1.**



A - pH- Minus  
Minorador pH- líquido - **Fórmula concentrada**

### PRODUTOS QUÍMICOS - PREÇOS 2024

CODIGO	DESCRIÇÃO	QUANTIDADE				PREÇO UNITÁRIO		
		EMB.	CX	PALETE		COMPRA PALETE	COMPRA CX	COMPRA LITRO
<b>Corretores de pH (Minoradores de pH) - BAYROL</b>								
A 515139	pH- Minus Minorador pH- líquido (cliente profissional)*	20 l	4	24	<b>A</b>	-	1,95 €	2,14 €

PRODUTO OFERTA 2024 COM STOCK DISPONÍVEL

PRODUTO COM PREÇO PROMOCIONAL (LIMITADO AO STOCK EXISTENTE)

\*Nota É obrigatório o preenchimento de documento de registo de compra.

• PRODUTO SOB ENCOMENDA

PRODUTO NÃO ISENTO DE PORTES





## pH- Minus líquido **Fórmula diluída**

- ✓ **Produto de fácil utilização.**
- ✓ **Grande pureza química.**
- ✓ **Cumpe os regulamentos para a venda ao público em geral: o bidão pode ser deixado debaixo do equipamento de dosagem automática de pH, nas casas dos utilizadores finais.**

**Vantagens:** pH-Menos Líquido doméstico reduz os valores de pH acima de 7,4. • **Ideal para sistemas de dosagem automática.** • **Produto disponibilizado ao público em geral.** • Contém ácido sulfúrico (14,9%). • Compatível com todos os tratamentos (cloro, bromo, oxigénio ativo, etc.) e com todos os sistemas de filtração (areia, cartucho, diatomáceas, etc.) e com todos os revestimentos (liner, betão, poliéster, etc.). • **Embalagem:** 20 l.

**Conselhos de utilização:** Utilizar apenas com equipamento de dosagem automática (bomba doseadora de pH). • Injetar pH menos líquido doméstico no circuito de filtração diretamente do recipiente original. • Analise o valor de pH duas vezes por semana, cada vez que se adiciona água nova e após chuva. • Para assegurar uma experiência de banho agradável e que os desinfetantes funcionem de forma ótima, mantendo sempre o valor de pH entre 7,0 - 7,4 (7,4 - 7,6 com tratamento a bromo). • A filtração deve ser feita todos os dias (tempo igual à temperatura da água dividida por 2).

- 🏠 **Tipo de filtro: todos.**
- 📏 **Volume da piscina: para todos os tamanhos de piscina.**
- 📍 **Onde: na tubagem de circulação (através de bomba doseadora).**
- 📅 **Quando dosear: sempre que necessário.**
- 📄 **Dosagem: aplicar 0,3 l (300 ml) por 10 m<sup>3</sup> - para diminuir o pH em 0,1.**



**A - pH- Minus**  
Minorador pH- líquido - **Fórmula diluída**

### PRODUTOS QUÍMICOS - PREÇOS 2024

CODIGO	DESCRIÇÃO	QUANTIDADE			A	PREÇO UNITÁRIO		
		EMB.	CX	PALETE		COMPRA PALETE	COMPRA CX	COMPRA LITRO
<b>Corretores de pH (Minoradores de pH) - BAYROL</b>								
A 515140	pH- Minus Minorador pH- líquido	20 l	4	24	A	-	1,64 €	1,79 € 

 PRODUTO OFERTA 2024 COM STOCK DISPONÍVEL

 PRODUTO COM PREÇO PROMOCIONAL (LIMITADO AO STOCK EXISTENTE)

• PRODUTO SOB ENCOMENDA

 PRODUTO NÃO ISENTO DE PORTES



## EQUILÍBRIO DA ÁGUA - CORRETORES DE PH (MINORADORES DE PH)

### CTX-10 pH- Minorador pH granulado

- ✓ **Minorador de pH granulado para ajustar o pH entre 7,2 e 7,6 quando este é superior a 7,6.**
- ✓ **Ideal para todo o tipo de piscinas.**

**Vantagens:** Evita que, devido a um desequilíbrio da água, se produzam irritações na pele e nos olhos dos banhistas, corrosão das partes metálicas da piscina e um consumo excessivo de desinfetante. • **Conselhos de utilização:** Sem a presença dos banhistas na piscina, verter a dose necessária de produto num recipiente com água (1,5 Kg de produto, para diminuir em 0,2 unidades o pH de 100 m<sup>3</sup> de água), adicionando esta solução sobre a superfície da piscina por igual.



A - CTX-10 pH-  
Minorador pH granulado

### CTX-15C pH- Minorador pH líquido **Fórmula concentrada** (Venda autorizada exclusivo a clientes profissionais)

- ✓ **Minorador de pH líquido para ajustar o pH entre 7,2 e 7,6 quando este é superior a 7,6.**
- ✓ **Indicado para dosear com bomba doseadora.**

**Vantagens:** Evita que, devido a um desequilíbrio da água, se produzam irritações na pele e nos olhos dos banhistas, corrosão das partes metálicas da piscina e um consumo excessivo de desinfetante. • **Conselhos de utilização:** Adicionar 1,2 L de produto para diminuir em 0,2 unidades o pH de 100 m<sup>3</sup> de água. O valor do pH da água deverá estar situado entre 7,2-7,6 e o seu controlo deve realizar-se diariamente através de um estojo analisador de pH.



B - CTX-15C pH-  
Minorador pH líquido - **Fórmula concentrada**

### CTX-15 pH- Minorador pH líquido **Fórmula diluída**

- ✓ **Incrementador de pH líquido para ajustar o pH entre 7,2 e 7,6 quando este for superior a 7,6.**
- ✓ **Indicado para dosear com bomba doseadora.**

**Vantagens:** Evita que, devido a um desequilíbrio da água, se produzam irritações na pele e nos olhos dos banhistas, corrosão das partes metálicas da piscina e um consumo excessivo de desinfetante. • **Conselhos de utilização:** Adicionar 3,25 L de produto para diminuir em 0,2 unidades o pH de 100 m<sup>3</sup> de água. O valor do pH da água deverá estar situado entre 7,2-7,6 e o seu controlo deve realizar-se diariamente através de um estojo analisador de pH.



C - CTX-15 pH-  
Minorador pH líquido - **Fórmula diluída**

#### PRODUTOS QUÍMICOS - PREÇOS 2024

CODIGO	DESCRIÇÃO	QUANTIDADE				PREÇO UNITÁRIO		
		EMB.	CX	PALETE		COMPRA PALETE	COMPRA CX	COMPRA KG
<b>Corretores de pH (Minoradores de pH) - CTX</b>								
A 513334	Minorador pH- granulado	1,5 kg	15	270	A+	-	7,99 €	8,49 €
A 514213	Minorador pH- granulado	7 kg	4	120	A+	2,85 €	3,36 €	3,54 €
						PREÇO UNITÁRIO		
B 514232	Minorador pH- líquido - Fórmula concentrada (cliente profissional)*	25 l	4	26	A+	1,57 €	1,82 €	1,92 €
C 514225	Minorador pH- líquido - Fórmula diluída	10 l	8	66	A+	1,94 €	1,99 €	2,17 €
C 515282	Minorador pH- líquido - Fórmula diluída	20 l	4	28	A+	1,35 €	1,58 €	1,66 €

PRODUTO OFERTA 2024 COM STOCK DISPONÍVEL

PRODUTO COM PREÇO PROMOCIONAL (LIMITADO AO STOCK EXISTENTE)

\*Nota É obrigatório o preenchimento de documento de registo de compra.

• PRODUTO SOB ENCOMENDA

PRODUTO NÃO ISENTO DE PORTES



## pH- Minus: Minorador de pH e anticalcário líquido



- ✓ Reduz o aparecimento de corrosão.
- ✓ Produto especialmente indicado para água duras.
- ✓ Respeita a regulamentação para a venda a particulares.
- ✓ O recipiente pode ser deixado debaixo da bomba doseadora de pH.
- ✓ Limita a formação de depósitos calcários na piscina, nos equipamentos e nas células da máquina eletrólise de sal.



**Vantagens:** Equilíbrio da água. • O pH- Minus Minorador pH- e anticalcário líquido diminui os valores de pH superiores a 7,4. Contém um agente sequestrante de calcário que limita os depósitos de calcário nos equipamentos da piscina. • Ideal para: piscinas com eletrólise do sal e dosagem automática. • Para o público em geral. • **Embalagem:** 20 l.

**Descrição do produto:** Líquido à base de ácido sulfúrico, 14,9% com sequestrante de calcário. • Compatível com todos os tratamentos (cloro, bromo, oxigénio ativo, etc.), com todos os sistemas de filtração (areia, cartucho, terra de diatomáceas, etc.), e com todos os tipos de piscina (liner, betão, poliéster, entre outros).

**Conselhos de utilização:** Deve aplicar o produto diretamente na tubagem de circulação (através de bomba doseadora). • De forma a garantir uma experiência de banho agradável, o produto funciona de uma forma ótima, se mantiver o valor do pH entre 7,0 - 7,4 (7,4 - 7,6 com bromo).

**Recomendações:** A filtração deve ser efetuada todos os dias (pelo menos um tempo igual à temperatura da água dividida por 2). •

**Avisos:** Nunca misturar produtos químicos diferentes na forma concentrada. • Adicionar sempre o produto à água e nunca o contrário.

- # Tipo de filtro: todos.
- ± Volume da piscina: para todos os tamanhos de piscina.
- 📍 Onde: na tubagem de circulação (através de bomba doseadora).
- 📅 Quando dosear: sempre que necessário.
- 📄 Dosagem: aplicar 0,3 l (300 ml) por 10 m<sup>3</sup> - para diminuir o pH em 0,1.



**NOVO**

A - pH- Minus

Minorador pH- líquido e anticalcário líquido

### PRODUTOS QUÍMICOS - PREÇOS 2024

CODIGO	DESCRIÇÃO	QUANTIDADE				PREÇO UNITÁRIO		
		EMB.	CX	PALETE		COMPRA PALETE	COMPRA CX	COMPRA LITRO
<b>Corretores de pH (Minoradores de pH e anticalcário) - BAYROL</b>								
A 515786	pH- Minus Minorador pH- e anticalcário líquido	20 l	1	24	<b>A</b>	-	1,56 €	1,69 €

PRODUTO OFERTA 2024 COM STOCK DISPONÍVEL

PRODUTO COM PREÇO PROMOCIONAL (LIMITADO AO STOCK EXISTENTE)

• PRODUTO SOB ENCOMENDA

PRODUTO NÃO ISENTO DE PORTES

## EQUILÍBRIO DA ÁGUA - CORRETORES DE PH (INCREMENTADORES DE PH)

EQUILÍBRIO DA ÁGUA - CORRETORES DE pH (INCREMENTADORES DE pH)							
Código	Produto	Estado	Tratamento	Dosagem* (Arranque)	Frequência	Dosagem* (Manutenção)	Frequência
515141	pH+ Plus Incrementador pH	Granulado	Incrementador pH	100 gr de pH+ Plus granulado para aumentar em 0,1 unidades o pH de 10 m <sup>3</sup> de água	Sempre que pH abaixo de 7,0	100 gr de pH+ Plus granulado para aumentar em 0,1 unidades o pH de 10 m <sup>3</sup> de água	Sempre que pH abaixo de 7,0
515142	pH+ Plus Incrementador pH	Líquido	Incrementador pH	0,1 L de pH+ Plus líquido para aumentar em 0,1 unidades o pH de 10 m <sup>3</sup> de água	Sempre que pH abaixo de 7,0	0,1 L de pH+ Plus líquido para aumentar em 0,1 unidades o pH de 10 m <sup>3</sup> de água	Sempre que pH abaixo de 7,0
513337 514238 514241	CTX-20 pH+ Incrementador pH	Granulado	Incrementador pH	1,5 Kg de CTX-20 para aumentar em 0,2 unidades o pH de 100 m <sup>3</sup> de água	Sempre que pH abaixo de 7,2	1,5 Kg de CTX-20 para aumentar em 0,2 unidades o pH de 100 m <sup>3</sup> de água	Sempre que pH abaixo de 7,2
514254	CTX-25 pH+ Incrementador pH	Líquido	Incrementador pH	3,5 L de CTX-25 para aumentar em 0,2 unidades o pH de 100 m <sup>3</sup> de água	Sempre que pH abaixo de 7,2	3,5 L de CTX-25 para aumentar em 0,2 unidades o pH de 100 m <sup>3</sup> de água	Sempre que pH abaixo de 7,2

\* Nota: Estas doses são de caráter indicativo e podem ser modificadas em função do desequilíbrio da água.

### pH+ Plus Incrementador pH granulado



- Dissolução rápida e completa.
- Produto inclui uma colher de medida para que a dosagem seja precisa.
- Não deixa a água turva.
- Não corrói os materiais.

**Vantagens:** O pH-Plus é um produto granulado de carbonato de sódio de alta qualidade. • A sua elevada pureza química garante uma ação rápida e eficaz. • **Compatível com todos os métodos de desinfecção** (cloro, bromo, oxigênio ativo), e com todos os tipos de filtro (filtros de areia, filtros de cartucho, diatomáceas, ...), assim como todas as superfícies da piscina (liner, betão, poliéster). • Graças ao copo doseador fechado, a dosagem do granulado é muito fácil e o valor de pH correto pode ser ajustado com precisão. • **Embalagem:** 5 kg.

**Conselhos de utilização:** Analise o valor de pH duas vezes por semana, cada vez que se adiciona água nova e após chuva. • Para assegurar um banho agradável, deve garantir que os desinfetantes funcionem sempre com o pH entre 7,0 - 7,4 (7,4 - 7,6 com bromo). • Doseie o produto pH-Plus diretamente em vários pontos da piscina e em frente às bocas de injeção da piscina, com o sistema de filtragem em funcionamento. • Não doseie este produto no skimmer. • Após o tratamento, deixe a filtração a funcionar durante 2 a 3 horas, verifique o valor do pH e, se necessário, reajuste.

**Recomendações:** A filtração deve ser feita todos os dias (tempo igual à temperatura da água dividida por 2). • Este tratamento deve ser realizado de preferência ao final do dia, após o último banho do dia. Se a água for macia, poderá ser necessário acrescentar mais quantidade. • Não dosear mais de 500 gr. de pH Plus por 10 m<sup>3</sup> de água, por tratamento.

- Tipo de filtro: todos.
- Volume da piscina: para todos os tamanhos de piscina.
- Onde: diretamente na água.
- Quando dosear: sempre que necessário.
- Dosagem: aplicar 100 gr por 10 m<sup>3</sup> para aumentar o pH em 0,1.



A - pH+ Plus Incrementador pH+ granulado

### PRODUTOS QUÍMICOS - PREÇOS 2024

CODIGO	DESCRIÇÃO	QUANTIDADE				PREÇO UNITÁRIO		
		EMB.	CX	PALETTE		COMPRA PALETTE	COMPRA CX	COMPRA KG
<b>Corretores de pH (Incrementador de pH) - BAYROL</b>								
A 515141	pH+ Plus Incrementador pH+ granulado	5 kg	2	84	<b>A</b>	-	3,99 €	4,49 €

PRODUTO OFERTA 2024 COM STOCK DISPONÍVEL

PRODUTO COM PREÇO PROMOCIONAL (LIMITADO AO STOCK EXISTENTE)

• PRODUTO SOB ENCOMENDA

PRODUTO NÃO ISENTO DE PORTES



## pH+ Plus Incrementador pH líquido



- ✓ Fácil de dosear.
- ✓ Sistema económico, utilizar com bomba doseadora de pH.
- ✓ Não corrói os materiais.

**Vantagens:** pH +Plus líquido concentrado para aumentar os valores de pH abaixo de 7,0. • **Ideal para sistemas de dosagem automática.** • Contém hidróxido de sódio • Compatível com todos os tratamentos (cloro, bromo, oxigénio ativo, etc.) e com todos os sistemas de filtração (areia, cartucho, diatomáceas, etc.) e com todos os revestimentos (liner, betão, poliéster, etc.). • **Embalagem:** 20 l.

**Conselhos de utilização:** Utilizar apenas com equipamento de dosagem automática (bomba doseadora de pH). • Injetar pH +Plus líquido no circuito de filtração diretamente do recipiente original. • Analise o valor de pH duas vezes por semana, cada vez que se adiciona água nova e após chuva. • Para assegurar uma experiência de banho agradável e que os desinfetantes funcionem de forma ótima, mantendo sempre o valor de pH entre 7,0 - 7,4 (7,4 - 7,6 com tratamento a bromo).

**Recomendações:** A filtração deve ser feita todos os dias (tempo igual à temperatura da água dividida por 2). • Se a água for macia, poderá ser necessário acrescentar mais quantidade.

- # Tipo de filtro: todos.
- + Volume da piscina: para todos os tamanhos de piscina.
- 📍 Onde: na tubagem de circulação (através de bomba doseadora).
- 📅 Quando dosear: sempre que necessário.
- 📄 Dosagem: aplicar 0,1 l (100 ml) por 10 m<sup>3</sup> para aumentar o pH em 0,1.



A - pH+ Plus  
Incrementador pH+ líquido

### PRODUTOS QUÍMICOS - PREÇOS 2024

CODIGO	DESCRIÇÃO	QUANTIDADE			A	PREÇO UNITÁRIO		
		EMB.	CX	PALETTE		COMPRA PALETTE	COMPRA CX	COMPRA LITRO
<b>Corretores de pH (Incrementador de pH) - BAYROL</b>								
A 515142	pH+ Plus Incrementador pH+ líquido	20 l	4	24	A	-	2,92 €	3,22 €

PRODUTO OFERTA 2024 COM STOCK DISPONÍVEL

PRODUTO COM PREÇO PROMOCIONAL (LIMITADO AO STOCK EXISTENTE)

PRODUTO SOB ENCOMENDA

PRODUTO NÃO ISENTO DE PORTES



## EQUILÍBRIO DA ÁGUA - CORRETORES DE PH (INCREMENTADORES DE PH)

### CTX-20 pH+ Incrementador pH granulado

- ✓ Incrementador de pH granulado para ajustar o pH entre 7,2 e 7,6, quando este for inferior a 7,2.
- ✓ Ideal para todo o tipo de piscinas.

**Vantagens:** Evita que, devido a um desequilíbrio da água, se produzam irritações na pele e nos olhos dos banhistas, corrosão das partes metálicas da piscina e um consumo excessivo de desinfetante. • **Conselhos de utilização:** Sem a presença dos banhistas na piscina, verter a dose necessária de produto num recipiente com água (1,5 Kg de produto, para aumentar em 0,2 unidades o pH de 100 m<sup>3</sup> de água), adicionando esta solução sobre a superfície da piscina por igual.



A - CTX-20 pH+  
Incrementador pH granulado

### CTX-25 pH+ Incrementador pH líquido

- ✓ Incrementador de pH líquido para ajustar o pH entre 7,2 e 7,6, quando este for inferior a 7,2.
- ✓ Indicado para dosear com bomba doseadora.

**Vantagens:** Evita que, devido a um desequilíbrio da água, se produzam irritações na pele e nos olhos dos banhistas, corrosão das partes metálicas da piscina e um consumo excessivo de desinfetante. • **Conselhos de utilização:** É um produto especialmente formulado para ser doseado em águas de piscinas através de equipamentos automáticos de regulação e controlo de pH. Deve-se adicionar 3,5 L de produto para aumentar em 0,2 unidades o pH de 100 m<sup>3</sup> de água.



B - CTX-25 pH+  
Incrementador pH líquido

## EQUILÍBRIO DA ÁGUA - ALCALINIDADE E DUREZA

### CTX-21 Alka+ Incrementador alcalinidade granulado

- ✓ Incrementador de alcalinidade em pó para aumentar a alcalinidade da água quando esta é inferior a 125 ppm.
- ✓ Ideal para todo o tipo de piscinas.

**Vantagens:** Evita que, devido a um desequilíbrio da água, se produzam irritações na pele e nos olhos dos banhistas, corrosão das partes metálicas da piscina e um consumo excessivo de desinfetante. • **Conselhos de utilização:** Adicionar 1,8 Kg de produto, para aumentar em 10 ppm a alcalinidade total de 100 m<sup>3</sup> de água, sendo esta dose de caráter orientativo.



C - CTX-21 Alka+  
Incrementador alcalinidade granulado

#### PRODUTOS QUÍMICOS - PREÇOS 2024

CODIGO	DESCRIÇÃO	QUANTIDADE				PREÇO UNITÁRIO		
		EMB.	CX	PALETE		COMPRA PALETE	COMPRA CX	COMPRA KG
<b>Corretores de pH (Incrementador de pH) - CTX</b>								
A 513337	CTX-20 Incrementador pH+ granulado	1 kg	15	270	A+	-	4,74 €	4,99 €
A 514238	CTX-20 Incrementador pH+ granulado	6 kg	4	120	A+	3,18 €	3,51 €	3,70 €
B 514241	CTX-20 Incrementador pH+ granulado	35 kg	4	18	A+	3,08 €	3,28 €	3,45 €
						PREÇO UNITÁRIO		
						COMPRA PALETE	COMPRA CX	COMPRA LITRO
B 514254	CTX-25 Incrementador pH+ líquido	25 l	4	26	A+	2,48 €	2,84 €	2,99 €
<b>Anticálcio e minorador de pH - Problema / Solução</b>								
						PREÇO UNITÁRIO		
						COMPRA PALETE	COMPRA CX	COMPRA KG
C 514251	CTX-21 Incrementador alcalinidade granulado	6 kg	4	120	A+	3,69 €	4,12 €	4,34 €

PRODUTO OFERTA 2024 COM STOCK DISPONÍVEL

PRODUTO COM PREÇO PROMOCIONAL (LIMITADO AO STOCK EXISTENTE)

PRODUTO SOB ENCOMENDA

PRODUTO NÃO ISENTO DE PORTES

## EQUILÍBRIO DA ÁGUA - ALCALINIDADE E DUREZA

### Sabia que...

O Alca-Plus é um granulado para corrigir o pH instável causado por baixa alcalinidade (valor TAC inferior a 80 mg/L). • Previne flutuações de pH e traz equilíbrio à água.

### Alca-Plus granulado fino

- ✓ Não corroe os materiais.
- ✓ Ação rápida.
- ✓ Não deixa a água turva.

**Vantagens:** corrige a instabilidade da água devido à baixa alcalinidade (valor TAC inferior a 80 mg/l). • A sua composição de grânulos finos permite que a água seja elevada de forma rápida e eficiente. • **Fortalece o equilíbrio da água, essencial para a eficácia de outros tratamentos.** • Pode ser utilizado durante toda a estação e se necessário, é essencial no início da estação quando as piscinas são abertas, particularmente em caso de flutuações de pH e alcalinidade baixa. • **Embalagem:** 5 kg.

**Conselhos de utilização:** Testar a alcalinidade (valor TAC) pelo menos uma vez por ano. • A alcalinidade ideal situa-se entre 80 e 120 mg/L (8 e 10 °F). A estes valores, a floculação é otimizada e são evitadas fortes flutuações de pH. • Dosear o Alca-Plus diretamente para a água da piscina, com o sistema de filtração em funcionamento. • Após o tratamento, deixar o sistema de filtração funcionar durante 2 a 3 horas, analisar o valor do TAC e, se necessário, reajustar. • No caso do doseamento de Alca-Plus ser feito de forma automática, se o valor TAC se aproximar de 150 mg/L (15 °F), a dosagem deve ser interrompida. • A regulação do pH deve ser descontinuada enquanto o Alca-Plus estiver a ser doseado.

**Recomendações:** A filtração deve ser feita todos os dias (pelo menos enquanto a temperatura da água dividida for igual à temperatura). Este tratamento deve ser realizado de preferência à noite, após o último banho do dia. • Após a dosagem de Alca-Plus, poderá ser necessária uma correção do pH ácido. • A fim de evitar que a água se torne turva, não dosear mais de 500 gr. por 10 m<sup>3</sup> de água.

- 🔧 Para todo o tipo de filtragem (tratamento físico).
- 📏 Para todos os tamanhos de piscina.
- 📍 Onde: diretamente na água.
- 📅 Quando dosear: sempre que necessário.
- 📦 Dosagem: aplicar 180 gr por 10 m<sup>3</sup> - para aumentar o TAC em 10 ml/l.



A - Alca +Plus granulado fino

### PRODUTOS QUÍMICOS - PREÇOS 2024

CODIGO	DESCRIÇÃO	QUANTIDADE			PREÇO UNITÁRIO		
		EMB.	CX	PALETE	COMPRA PALETE	COMPRA CX	COMPRA KG
<b>Corretores de pH (Alcalinidade baixa) - Problema / Solução - BAYROL</b>							
A 515143	Alca +Plus granulado fino	5 kg	2	84	•	4,22 €	4,64 € 

 PRODUTO OFERTA 2024 COM STOCK DISPONÍVEL

 PRODUTO COM PREÇO PROMOCIONAL (LIMITADO AO STOCK EXISTENTE)

• PRODUTO SOB ENCOMENDA

 PRODUTO NÃO ISENTO DE PORTES



## EQUILÍBRIO DA ÁGUA - ÁCIDO CLORÍDRICO

ÁCIDO CLORÍDRICO							
Código	Produto	Estado	Tratamento	Dosagem* (Arranque)	Frequência	Dosagem* (Manutenção)	Frequência
514255	Ácido clorídrico	Líquido	Desincrustante líquido anticalcário	Para limpar a piscina, deve-se esvaziá-la e aplicar o produto sem diluir sobre as superfícies a limpar: paredes e fundo. Deixar o produto em impregnação durante 1/2 hora aproximadamente e de seguida enxaguar com água abundante.	Sempre que a piscina apresente incrustações calcárias.	-	-

\* Nota: Estas doses são de caráter indicativo e podem ser modificadas em função das condições de cada piscina.

### Ácido Clorídrico líquido

- ✓ **Ácido clorídrico, desincrustante líquido anticalcário, para limpeza de paredes e fundos de piscinas.**
- ✓ **Ideal para todo o tipo de piscinas.**

**Vantagens:** Remove as incrustações calcárias, resíduos orgânicos, desinfeta e remove os óxidos. • **Conselhos de utilização:** Para limpar a piscina, deve-se esvaziá-la e aplicar o produto sem diluir sobre as superfícies a limpar: paredes e fundo. Deixar o produto em impregnação durante 1/2 hora aproximadamente e de seguida enxaguar com água abundante. • Repetir o processo caso as áreas continuem incrustadas com calcário. • Pode ajudar a ação do produto esfregando com uma escova.



A - Ácido clorídrico líquido

### PRODUTOS QUÍMICOS - PREÇOS 2024

CODIGO	DESCRIÇÃO	QUANTIDADE			PREÇO UNITÁRIO	PREÇO UNITÁRIO	
		EMB.	CX	PALETE		COMPRA PALETE	COMPRA CX
<b>Anticalcário e minorador de pH - Problema / Solução</b>							
A 514255	Ácido Clorídrico líquido	25 kg	4	28	1,49 €	1,59 €	

PRODUTO OFERTA 2024 COM STOCK DISPONÍVEL

PRODUTO COM PREÇO PROMOCIONAL (LIMITADO AO STOCK EXISTENTE)

• PRODUTO SOB ENCOMENDA

PRODUTO NÃO ISENTO DE PORTES



## DESINFETANTES E TRATAMENTO DE ÁGUA - CLORO (DISSOLUÇÃO LENTA)

### Sabia que...

Juntamente com a regulação do pH, a desinfecção é o passo seguinte no cuidado essencial da água da sua piscina. Se não for aplicado um produto desinfetante, em pouco tempo a água torna-se turva, fica com mau aspeto e pode chegar a ficar insalubre. Existem três métodos para realizar a desinfecção da água: com cloro, bromo ou com oxigénio ativo.



Toda a gama Chlorilong® da BAYROL, identificada com este símbolo, significa que tem no interior dos baldes uma cápsula: fórmula "efeito de seda / silk Effect".

Esta inovação, para além de reduzir o odor do cloro em 98%, tem 2 vantagens:

- Potencia o efeito anticalcário das pastilhas.
- Torna a água ainda mais agradável durante toda a temporada.

### AÇÕES - DESINFETANTES (BAYROL)

Modelo	Chlorilong® CLASSIC	Chlorilong® POWER5	Chlorilong® ULTIMATE7
Código CUDELL-OS	515149	515151 / 515152	515173
Período	Semanal	Semanal	Semanal
Desinfetante	✓	✓	✓
Estabilizador de cloro	✓	✓	✓
Clarificante	-	✓	✓
Anticalcário	-	✓	✓
Anti algas	-	✓	✓
Tratamento de choque do filtro	-	-	✓
Tratamento de choque da piscina	-	-	✓



## DESINFETANTES E TRATAMENTO DE ÁGUA - CLORO (DISSOLUÇÃO LENTA)

### CTX-370 ClorLent Tricloro pastilhas

✓ Pastilha de tricloro de 250 gr de dissolução lenta com um conteúdo útil de 90% em cloro. Composto sólido não comburente, altamente estabilizado, para a desinfecção e manutenção da água cristalina e higienicamente pura.

✓ Ideal para utilizar com doseadores, sendo eficiente, seguro e económico. Produto adequado para a desinfecção de piscinas construídas com materiais cerâmicos.

**Valor acrescentado:** Os produtos não comburentes são mais seguros no seu armazenamento, mantendo as mesmas propriedades oxidantes e desinfetantes que os produtos clorados comburentes. • **Conselhos de utilização: Tratamento Inicial:** Adicionar 15 g de Dicloro granulado CTX-200/Gr por cada m<sup>3</sup> de água. Após 2 horas, ajustar o pH da água entre 7,2 e 7,6 utilizando Minorador de pH sólido CTX-10 ou Incrementador de pH sólido CTX-20.



A - CTX-370  
ClorLent Tricloro pastilhas

### CTX-300/Gr ClorLent Tricloro granulado

✓ Tricloro granulado de dissolução lenta com um conteúdo útil de 90% de cloro, altamente estabilizado, para o tratamento e desinfecção da água de piscinas.

✓ Ideal para tratamento regular de qualquer piscina sempre que se doseie a partir do skimmer.

**Vantagens:** Essencial para o tratamento contínuo da piscina devido à sua dissolução lenta, que vai libertando desinfetante de acordo com o que a água vai necessitando. • **Conselhos de utilização: Tratamento Inicial:** Adicionar 10 gr de produto por cada m<sup>3</sup> de água. • **Tratamento de manutenção:** Com o pH da água ajustado, adicionar diariamente entre 1 a 2 gr de produto por cada m<sup>3</sup> de água.



B - CTX-300/Gr  
Tricloro granulado

#### PRODUTOS QUÍMICOS - PREÇOS 2024

CODIGO	DESCRIÇÃO	QUANTIDADE				PREÇO UNITÁRIO		
		EMB.	CX	PALETE		COMPRA PALETE	COMPRA CX	COMPRA KG
<b>Cloro (dissolução lenta) - CTX</b>								
A 513348	CTX-370 ClorLent Tricloro pastilhas 250 gr.	1 kg	15	-	A+	-	13,29 €	13,99 €
A 514221	CTX-370 ClorLent Tricloro pastilhas 250 gr.	5 kg	4	144	A+	6,96 €	7,81 €	8,22 €
A 514224	CTX-370 ClorLent Tricloro pastilhas 250 gr.	25 kg	4	18	A+	6,79 €	7,51 €	7,90 €
<b>Cloro granulado (dissolução lenta) - CTX</b>								
B 513347	CTX-300/Gr ClorLent Tricloro granulado	1 kg	15	270	A+	-	15,19 €	15,99 €
B 514209	CTX-300/Gr ClorLent Tricloro granulado	5 kg	4	144	A+	6,99 €	8,20 €	8,63 €
B 514212	CTX-300/Gr ClorLent Tricloro granulado	25 kg	4	18	A+	6,63 €	7,72 €	8,13 €
B 514215	CTX-300/Gr ClorLent Tricloro granulado	50 kg	4	12	A+	5,82 €	6,78 €	7,14 €

PRODUTO OFERTA 2024 COM STOCK DISPONÍVEL

PRODUTO COM PREÇO PROMOCIONAL (LIMITADO AO STOCK EXISTENTE)

PRODUTO SOB ENCOMENDA

PRODUTO NÃO ISENTO DE PORTES

## Chlorilong® CLASSIC pastilhas

your pool &amp; spa water expert

- ✓ Tratamento de longa duração.
- ✓ Dissolução lenta e regular para uma cloração uniforme.
- ✓ Fórmula "Silk Effect" (efeito seda): garante um elevado conforto no banho.
- ✓ Dissolve-se completamente, não turva a água.
- ✓ Produto estabilizado: limita a degradação do cloro ativo pelos raios UV.
- ✓ Baixo odor de cloro.

**Valor acrescentado:** A pastilha Chlorilong® CLASSIC destrói as bactérias e remove as impurezas. Garante a manutenção de um nível constante de desinfetante na água da piscina. • É uma pastilha de cloro de dissolução lenta e uniforme de 250 gr para o cuidado permanente da piscina. • Combina o poder de ingredientes ativos cuidadosamente selecionados e um método de compressão inovador, a (tecnologia A.P.O.®): as pastilhas dissolvem-se de forma muito homogénea e libertam uma quantidade regular de cloro na água, para uma melhor desinfecção da piscina. • A fórmula do "efeito de seda": potencia o efeito anticalcário ao longo da estação e torna a água ainda mais agradável após algumas semanas. • **Sem sulfato de cobre: respeita os revestimentos de piscinas.** • Sem ácido bórico. • **Embalagens:** 5 kg e 25 kg.

**Conselhos de utilização:** Ajustar o pH entre 7,0 e 7,4. • Colocar a quantidade necessária de pastilhas no skimmer, doseador flutuante (regulado para manter o valor de cloro adequado) ou equipamento de doseamento automático. • **Valor ótimo de cloro:** entre 0,5 e 1 mg/l (1,5 mg/l em caso de temperaturas elevadas e/ou uso intensivo da piscina).

**Recomendações:** A filtração deve ser feita todos os dias (tempo igual à temperatura da água dividida por 2). • Com temperaturas elevadas ou utilização intensiva da piscina, pode ser necessário dosear mais produto. Evite o contacto direto do produto com revestimentos delicados (tela, tinta, etc.), uma vez que pode descolorá-los ou danificá-los.



### Sem sulfato de cobre

## Para todo o tipo de filtragem (tratamento físico).

↕ Para piscinas com volume acima dos 20 m<sup>3</sup>.

📍 Onde: no skimmer, doseador flutuante ou equipamento de dosagem automática.

📅 Quando dosear: a cada 7 a 10 dias (o tempo de dissolução da pastilha pode variar em grande medida do tempo de funcionamento da bomba de filtração e da temperatura da água).



📏 Dosagem: aplicar 1 pastilha por cada 30 m<sup>3</sup>.



A - Chlorilong®  
CLASSIC pastilhas

B - Chlorilong®  
250 Tab pastilhas

### PRODUTOS QUÍMICOS - PREÇOS 2024

CODIGO	DESCRIÇÃO	QUANTIDADE				PREÇO UNITÁRIO		
		EMB.	CX	PALETE		COMPRA PALETE	COMPRA CX	COMPRA KG
<b>Cloro (dissolução lenta) - BAYROL</b>								
A 515149	Chlorilong® CLASSIC pastilhas 250 gr.	5 kg	2	84	A	-	9,51 €	10,46 € 
B 515150	Chlorilong® 250 C pastilhas 250 gr.	25 kg	4	18	A	-	8,60 €	9,46 € 

 PRODUTO OFERTA 2024 COM STOCK DISPONÍVEL

 PRODUTO COM PREÇO PROMOCIONAL (LIMITADO AO STOCK EXISTENTE)

● PRODUTO SOB ENCOMENDA





 PRODUTO NÃO ISENTO DE PORTES

## DESINFETANTES E TRATAMENTO DE ÁGUA - 7 FUNÇÕES / INDISPENSÁVEL

Sabia que...

O Chlorilong® ULTIMATE 7 são pastilhas multifunção de cloro de 300 gr. Para uma desinfecção de 2 fases: tratamento de choque do filtro de areia e desinfecção contínua da piscina.

### Chlorilong® ULTIMATE 7 funções pastilha

-  Tratamento multifunção patenteado.
-  Dissolução em 2 fases para uma desinfecção completa.
-  Desinfecção do filtro integrada.
-  Não deixa resíduos nem entope o filtro.
-  Produto estabilizado: limita a decomposição do cloro ativo por radiação U.V.







**Vantagens:** O Chlorilong® ULTIMATE 7 é uma pastilha multifásica da última geração. • Garante um tratamento de choque do filtro de areia e uma desinfecção da água da piscina de longa duração. • O Chlorilong® ULTIMATE 7 também contém floculante para remover as partículas mais finas e estabilizador de dureza para prevenir a precipitação de calcário. • **Pastilhas de 300 gr. com dupla fase:** a parte azul (100 gr.) de dissolução rápida, e a parte branca (200 gr.) de dissolução lenta. • **Embalagens:** 4,8 kg.

**Conselhos de utilização:** Ajustar o pH entre 7,0 e 7,4. • Colocar a quantidade necessária de pastilhas no skimmer. • **Valor ótimo de cloro:** entre 0.5 e 1 mg/l (1,5 mg/l em caso de temperaturas elevadas e/ou uso intensivo da piscina).

**Recomendações:** Colocar a bomba de filtração em funcionamento durante um mínimo de 12 horas. • Com temperaturas elevadas ou utilização intensiva da piscina, pode ser necessário dosear mais produto.

### Sem sulfato de cobre

-  Para piscinas com filtro de areia.
-  Para piscinas com volume acima dos 20 m<sup>3</sup>.
-  Onde: no skimmer.
-  Quando dosear: a cada 7 a 10 dias (o tempo de dissolução da pastilha pode variar em grande medida do tempo de funcionamento da bomba de filtração e da temperatura da água).
-  Dosagem: aplicar 1 pastilha por cada 30 m<sup>3</sup>.



A - Chlorilong® ULTIMATE 7 funções pastilhas

#### PRODUTOS QUÍMICOS - PREÇOS 2024

CODIGO	DESCRIÇÃO	QUANTIDADE			PREÇO UNITÁRIO		
		EMB.	CX	PALETE	COMPRA PALETE	COMPRA CX	COMPRA KG
<b>Cloro pastilhas (7 multição) - BAYROL</b>							
A 515173	Chlorilong® ULTIMATE 7 funções pastilha 300 gr.	4,8 kg	2	88	-	11,78 €	12,96 € 

 PRODUTO OFERTA 2024 COM STOCK DISPONÍVEL

 PRODUTO COM PREÇO PROMOCIONAL (LIMITADO AO STOCK EXISTENTE)

 PRODUTO SOB ENCOMENDA

 PRODUTO NÃO ISENTO DE PORTES

## DESINFETANTES E TRATAMENTO DE ÁGUA - 5 FUNÇÕES / INDISPENSÁVEL

## Sabia que...

Pastilhas de cloro multifunções de 250 gr. de dissolução lenta para desinfecção contínua. • Liberta uma quantidade constante de cloro na água (tecnologia A.P.O.®). • Para água cristalina. Protege o revestimento da piscina.

## Chlorilong® POWER 5 funções pastilha



- ✓ **Multifunções:** Desinfecção • previne o aparecimento de algas • previne os depósitos calcários • contém floculante para uma água cristalina • estabilizador de cloro.
- ✓ **Fórmula "Silk Effect"** (efeito seda): garante um elevado conforto no banho.
- ✓ **Qualidade garantida:** Tecnologia A.P.O.® - Dissolução lenta e regular para uma cloração uniforme.
- ✓ **Não deixa a água turva nem deixa resíduos.**
- ✓ **Sem perigo para o revestimento: sem sulfato de cobre.**

**Vantagens:** Tratamento multifunção prático: um único gesto. • O facto de serem um sistema inovador (tecnologia A.P.O.®), permitem que o seu uso seja lento, regular e de elevada qualidade. • **Produto estabilizado:** limita a decomposição do cloro ativo por efeito U.V. • O facto de não terem sulfato de cobre na sua composição, é uma mais-valia para o revestimento da piscina. • Produto sem ácido bórico. • **Embalagens:** 5 kg e 25 kg.

**Conselhos de utilização:** Ajustar o pH entre 7,0 e 7,4. • Colocar a quantidade necessária de pastilhas no skimmer. • **Valor ótimo de cloro:** entre 0,5 e 1 mg/l (1,5 mg/l em caso de temperaturas elevadas e/ou uso intensivo da piscina).

**Recomendações:** A filtração deve ser feita todos os dias (tempo igual à temperatura da água dividida por 2). • Com temperaturas elevadas ou utilização intensiva da piscina, pode ser necessário dosear mais produto.



## Sem sulfato de cobre

- ## Para todo o tipo de filtragem (tratamento físico).
- ↕ Para piscinas com volume acima dos 20 m<sup>3</sup>.
- 📍 Onde: no skimmer.
- 📅 Quando dosear: a cada 7 a 10 dias (o tempo de dissolução da pastilha pode variar em grande medida do tempo de funcionamento da bomba de filtração e da temperatura da água).
- 📄 Dosagem: aplicar 1 pastilha por cada 30 m<sup>3</sup>.



A - Chlorilong®  
POWER 5 funções pastilhas

## PRODUTOS QUÍMICOS - PREÇOS 2024

CODIGO	DESCRIÇÃO	QUANTIDADE				PREÇO UNITÁRIO		
		EMB.	CX	PALETE		COMPRA PALETE	COMPRA CX	COMPRA KG
<b>Cloro pastilhas (5 multição) - BAYROL</b>								
A 515151	Chlorilong® POWER 5 funções pastilha 250 gr.	5 kg	2	84	A	-	8,91 €	9,79 €
A 515152	Chlorilong® POWER 5 funções pastilha 250 gr.	25 kg	4	18	A	-	7,99 €	8,79 €

🛒 PRODUTO OFERTA 2024 COM STOCK DISPONÍVEL

🚫 PRODUTO COM PREÇO PROMOCIONAL (LIMITADO AO STOCK EXISTENTE)

● PRODUTO SOB ENCOMENDA

🚚 PRODUTO NÃO ISENTO DE PORTES



## DESINFETANTES E TRATAMENTO DE ÁGUA - 3 FUNÇÕES / INDISPENSÁVEL

### CTX-392 MultiAction pastilhas

- ✓ **Multição em pastilhas de 250 gr com função desinfetante, algicida e floculante em simultâneo.**
- ✓ **Ideal para piscinas construídas com materiais cerâmicos.**
- ✓ **Elimina bactérias, vírus, microrganismos em geral. Evita o crescimento de algas e mantém a água transparente e cristalina.**

**Vantagens:** oferece num só produto, a ação do desinfetante clorado, uma ação floculante e também a algicida. • **Conselhos de utilização: Tratamento Inicial:** Adicionar Dicloro granulado CTX-200/Gr ClorShock 55% por cada m<sup>3</sup> de água. Após 2 horas, ajustar o pH da água entre 7,2 e 7,6 utilizando Minorador de pH sólido CTX-10 pH- ou Incrementador de pH sólido CTX-20 pH+. • **Tratamento de manutenção:** Com o pH da água ajustado, adicionar 1 Pastilha de CTX-392 MultiAction por cada 25 m<sup>3</sup> de água a cada 7 dias. • O Tratamento inicial (Supercloração) deve repetir-se sempre que se note uma falta de transparência na água.



**A - CTX-392**  
Multiaction pastilhas

### CTX-390/Gr MultiAction granulado

- ✓ **Multição granulado de dissolução lenta. Adequado para a dosagem pontual.**
- ✓ **Ideal para todo o tipo de piscinas.**

**Valor acrescentado:** Oferece num só produto a ação do desinfetante clorado, uma ação floculante, e também ação algicida. • Exerce igualmente, uma ação estabilizante, do desinfetante frente à radiação UV. • **Conselhos de utilização:** Adicionar 15 g de Dicloro granulado CTX-200/Gr Clorshock por cada m<sup>3</sup> de água. Após 2 a 3 horas, ajustar o pH da água entre 7,2 e 7,6 utilizando Minorador de pH sólido CTX-10 ou Incrementador de pH sólido CTX-20. Uma vez ajustado o pH da água adicionar diariamente entre 1 a 2 g de CTX-390/Gr MultiAction por cada m<sup>3</sup> de água.



**B - CTX-390/Gr**  
Multiaction granulado

#### PRODUTOS QUÍMICOS - PREÇOS 2024

CODIGO	DESCRIÇÃO	QUANTIDADE				PREÇO UNITÁRIO		
		EMB.	CX	PALETE		COMPRA PALETE	COMPRA CX	COMPRA KG
<b>Cloro pastilhas (3 multição) - CTX</b>								
A 513353	CTX-392 MultiAction pastilhas 250 gr.	1 kg	18	270	<b>A+</b>	-	13,75 €	14,47 €
A 514231	CTX-392 MultiAction pastilhas 250 gr.	5 kg	4	144	<b>A+</b>	6,99 €	7,82 €	8,23 €
A 514234	CTX-392 MultiAction pastilhas 250 gr.	25 kg	4	18	<b>A+</b>	6,58 €	7,28 €	7,67 €
<b>Cloro granulado (3 multição) - CTX</b>								
B 514227	CTX-390/Gr MultiAction granulado	5 kg	4	144	<b>A+</b>	7,98 €	8,54 €	8,99 €

PRODUTO OFERTA 2024 COM STOCK DISPONÍVEL

PRODUTO COM PREÇO PROMOCIONAL (LIMITADO AO STOCK EXISTENTE)

• PRODUTO SOB ENCOMENDA

PRODUTO NÃO ISENTO DE PORTES

## DESINFETANTES E TRATAMENTO DE ÁGUA - CLORO (DISSOLUÇÃO RÁPIDA)

### Sabia que...

Granulados de cloro de alta qualidade para tratamento de choque de águas com problemas. Aumento rápido e eficaz do teor de cloro. Menos resíduos graças à forma especial de granulado.

## Chlorifix® ClorShock granulado

- ✓ Granulado de cloro de alta qualidade e sem resíduos.
- ✓ Dissolução rápida e completa.
- ✓ pH neutro: não altera o pH da água.
- ✓ Sem resíduos e sem entupimento do filtro.
- ✓ Produto estabilizado: limita a decomposição do cloro ativo pela radiação U.V.
- ✓ Não combustivo (em forma concentrada): aumenta a segurança durante o transporte e armazenamento.

**Vantagens:** o Chlorifix® é um cloro de choque estabilizado em forma granular. • Produto estabilizado com 56 % de cloro ativo. • **Dissolve-se rapidamente:** destrói rapidamente todas as bactérias e remove impurezas. • Não causa depósitos nem obstrui os filtros. • **É ideal para o tratamento de choque:** tratamento que permite aumentar pontualmente a concentração de cloro na água, destruindo as impurezas e recuperando a água em estado verde ou turva. • **É especialmente recomendado para o início da estação ou para resolver problemas da água.** **Embalagens:** 5 kg e 25 kg.

**Conselhos de utilização:** Deve realizar o tratamento com a bomba de filtração em funcionamento e com o pH entre os valores de 7,0 e 7,4. • Deve colocar o produto diretamente no skimmer ou dissolvê-lo previamente num balde e colocá-lo diretamente na piscina em frente às bocas de injeção. • **Tratamento inicial:** 50 gr. por 10 m<sup>3</sup> (como complemento ao tratamento regular). **Tratamento de choque:** 200 gr por 10 m<sup>3</sup>. • No caso de algas, escovar as paredes antes de realizar o tratamento de choque.



**Recomendações:** Deixar a bomba de filtração a funcionar durante pelo menos 12 horas. Com temperaturas elevadas ou utilização intensiva da piscina, pode ser necessário dosear mais produto.

- 🏠 Para todo o tipo de filtragem (tratamento físico).
- ↔ Para todos os tamanhos de piscina.
- 📍 Onde: diretamente no skimmer.
- 📅 Quando dosear: sempre que necessário.
- 📏 Dosagem: aplicar 200 gr por 10 m<sup>3</sup>.



A - Chlorifix®  
ClorShock granulado

### PRODUTOS QUÍMICOS - PREÇOS 2024

CODIGO	DESCRIÇÃO	QUANTIDADE				PREÇO UNITÁRIO		
		EMB.	CX	PALETE		COMPRA PALETE	COMPRA CX	COMPRA KG
<b>Cloro (dissolução rápida) - Problema / Solução - BAYROL</b>								
A 515145	Chlorifix® ClorShock granulado	5 kg	2	84	A	-	8,19 €	8,99 € 
A 515146	Chlorifix® ClorShock granulado	25 kg	4	18	A	-	7,17 €	7,89 € 



 PRODUTO OFERTA 2024 COM STOCK DISPONÍVEL

 PRODUTO COM PREÇO PROMOCIONAL (LIMITADO AO STOCK EXISTENTE)

• PRODUTO SOB ENCOMENDA

 PRODUTO NÃO ISENTO DE PORTES

## DESINFETANTES E TRATAMENTO DE ÁGUA - CLORO (DISSOLUÇÃO RÁPIDA)

DESINFETANTES E TRATAMENTO DE ÁGUA - CLORO (DISSOLUÇÃO RÁPIDA)							
Código	Produto	Estado	Tratamento	Dosagem* (Arranque)	Frequência	Dosagem* (Manutenção)	Frequência
513345 514243 514246 514248	 CTX-200/Gr ClorShock Dicloro	Granulado	Desinfecção cloro choque estabilizado	Adicionar 15 g de CTX-200/Gr por cada 1 m <sup>3</sup> de água. • Após 2 horas, deve-se ajustar o pH da água entre 7,2 - 7,6 utilizando o CTX-10 ou CTX-20.	Necessária até elevar níveis de cloro até 2 ppm	Com o pH da água ajustado, adicionar diariamente 1 - 3 g de CTX-200/Gr por cada m <sup>3</sup> de água.	Diária
515145 515146	 Chlorifix® Clorshock	Granulado	Desinfecção cloro choque estabilizado	Adicionar 200 gr de Chlorifix® Clorshock por 10 m <sup>3</sup> de água diretamente	Necessária até elevar níveis de cloro até 2 ppm	Com o pH da água ajustado entre 7,0 - 7,4, adicionar 50 g de Chlorifix® Clorshock por 10 m <sup>3</sup> de água	Sempre que necessário

\* Nota: Estas doses são de carácter indicativo e podem ser modificadas em função da infestação da água.

### CTX-200/Gr ClorShock Dicloro granulado

- ✓ **Dicloro granulado de dissolução rápida, altamente estabilizado e com um conteúdo útil de 55% em cloro, para o tratamento da água em piscinas.**
- ✓ **Ideal para tratamentos de choque em piscinas de poliéster, liner, pintadas ou vinil.**





**Vantagens:** Devido à sua alta solubilidade na água, obtém-se rapidamente a quantidade necessária de cloro residual. O cloro residual livre obtido na água, oferece perante outros produtos uma maior estabilidade frente aos raios ultravioletas do sol. Não modifica o pH da água.

• **Dosagem: Tratamento inicial:** Juntar 15 g de CTX-200/Gr por cada m<sup>3</sup> de água. Passadas 2 horas, deve-se ajustar o pH da água entre 7,2-7,6 utilizando o CTX-10 ou CTX-20. • **Tratamento de manutenção:** Com o pH da água ajustado, juntar diariamente 1 a 3 g de CTX-200/Gr por cada m<sup>3</sup> de água. • **Conselhos de utilização:** Introduzir a dose necessária de CTX-200/Gr no interior de um skimmer ou doseador e de seguida colocar o filtro a funcionar para que o produto se dissolva com a circulação da água através do skimmer ou doseador. • A adição de CTX-200/Gr deve ser feito ao entardecer e sem a presença de banhistas na água da piscina. • **O cloro residual livre deverá estar situado entre 0,5-2 mg/L**, valor que se medirá facilmente utilizando um estojo analisador de cloro e pH. • Este controlo deverá efetuar-se pelo menos 2 vezes ao dia.



A - CTX-200/Gr  
ClorShock Dicloro granulado

#### PRODUTOS QUÍMICOS - PREÇOS 2024

CODIGO	DESCRIÇÃO	QUANTIDADE				PREÇO UNITÁRIO		
		EMB.	CX	PALETE		COMPRA PALETE	COMPRA CX	COMPRA KG
<b>Cloro (dissolução rápida) - Problema / Solução - CTX</b>								
A 513345	CTX-200/Gr ClorShock Dicloro granulado	1 kg	15	270	A+	-	12,34 €	12,99 € 
A 514243	CTX-200/Gr ClorShock Dicloro granulado	5 kg	4	120	A+	6,06 €	6,83 €	7,19 € 
A 514246	CTX-200/Gr ClorShock Dicloro granulado	25 kg	4	18	A+	5,82 €	6,58 €	6,91 € 
A 514248	CTX-200/Gr ClorShock Dicloro granulado	50 kg	4	12	A+	5,42 €	6,32 €	6,70 € 

 PRODUTO OFERTA 2024 COM STOCK DISPONÍVEL

 PRODUTO COM PREÇO PROMOCIONAL (LIMITADO AO STOCK EXISTENTE)

• PRODUTO SOB ENCOMENDA

 PRODUTO NÃO ISENTO DE PORTES

## Sabia que...

O Chloriklar® é um produto em pastilhas 20 gr. de cloro efervescentes, utilizado para um tratamento de choque. • Dissolução rápida e fácil de dosear.

## Chloriklar® ClorShock efervescente



- ✓ Produto em pastilha efervescente, fácil de dosear.
- ✓ Dissolução rápida e completa.
- ✓ Sem resíduos e sem entupimento do filtro.
- ✓ Produto estabilizado: limita a decomposição do cloro ativo pela radiação U.V.



**Vantagens:** Cápsula Chlorodor Control®: menos odor a cloro aquando da abertura da embalagem. • Chloriklar® é um produto em pastilhas de cloro efervescentes, de dissolução rápida. • Destroi todas as bactérias e remove as impurezas. • As pastilhas pré-doseadas são fáceis de utilizar. • Produto estabilizado que contém pelo menos 50 % de cloro ativo. • Isento de ácido bórico. • Contém: sincloso (550 mg/g).

**Conselhos de utilização:** Deve realizar o tratamento com a bomba de filtração em funcionamento e com o pH entre os valores de 7,0 e 7,4. • Deve colocar as pastilhas diretamente no skimmer ou dissolvê-lo previamente num balde e colocá-lo diretamente na piscina em frente às bocas de injeção. • **Tratamento de choque:** 10 pastilhas por 10 m<sup>3</sup>, no arranque da época. • Tratamento regular: 3 pastilhas por 10 m<sup>3</sup>. • No caso de algas, escovar as paredes antes de realizar o tratamento de choque.

**Recomendações:** Deixar a bomba de filtração a funcionar durante pelo menos 12 horas. • Com temperaturas elevadas ou utilização intensiva da piscina, pode ser necessário dosear mais produto. • A utilização da piscina pode ser retomada logo que o nível de cloro seja inferior a 3 mg/L.

**Avisos:** Nunca misturar produtos químicos diferentes de forma concentrada. • Acrescentar sempre o produto à água e nunca o contrário. • Evite contacto direto do produto com revestimentos delicados (liner, tinta, etc.), uma vez que poderia descolorá-los ou danificá-los.

- 🏠 Para todo o tipo de filtragem (tratamento físico).
- 📏 Para todos os tamanhos de piscina.
- 📍 Onde: no skimmer.
- 📅 Quando dosear: sempre que necessário.
- 📄 Dosagem: aplicar 10 pastilhas por cada 10 m<sup>3</sup>.

NOVO



A - Chloriklar®  
ClorShock efervescente

## PRODUTOS QUÍMICOS - PREÇOS 2024

CODIGO	DESCRIÇÃO	QUANTIDADE			A	PREÇO UNITÁRIO		
		EMB.	CX	PALETE		COMPRA PALETE	COMPRA CX	COMPRA KG
Cloro (efervescentes, dissolução rápida) - Problema / Solução - BAYROL								
A 515787	Chloriklar® Clarificante pastilha 20 gr. efervescente	5 kg	2	84	A	-	10,77 €	11,84 €

🛒 PRODUTO OFERTA 2024 COM STOCK DISPONÍVEL

● PRODUTO SOB ENCOMENDA

🚫 PRODUTO COM PREÇO PROMOCIONAL (LIMITADO AO STOCK EXISTENTE)

🌿 PRODUTO NÃO ISENTO DE PORTES





## DESINFETANTES E TRATAMENTO DE ÁGUA - CLORO (NÃO ESTABILIZADO)

Sabia que...

O Chloryte® é um granulado de cloro altamente concentrado e não estabilizado, para um tratamento de choque eficaz com efeito imediato em caso de problemas. Previne a sobre estabilização de um cloro com ácido cianúrico.

### Chloryte® - Hipoclorito de cálcio granulado

-  **Granulado de cloro altamente concentrado e não estabilizado.**
-  **Dissolução rápida e eficiência imediata.**
-  **Produto não estabilizado com 72% de cloro ativo.**







**Vantagens:** Chloryte® é composto por grânulos de hipoclorito de cálcio, um cloro não estabilizado que se dissolve muito rapidamente e atua como um tratamento de choque para remover impurezas da água rapidamente. • Por ser um produto sem estabilizador de cloro, permite que a piscina seja tratada sem o risco de estabilizar em excesso. • **Embalagens:** 5 kg.

**Conselhos de utilização:** Realizar o tratamento com o sistema de filtração em funcionamento e com o pH entre 7,0 e 7,4. • Colocar o Chloryte® uniformemente sobre toda a superfície da água e sem nenhum utilizador. • Se a temperatura da água for inferior a 20°C ou se a piscina tiver menos de 1 m de profundidade, deve dissolver o Chloryte® num balde limpo de água morna (máx. 400 g / 10 L de água) e despejá-la diretamente na piscina em frente às bocas de injeção. • Se a água ficar turva: analise o pH (pode necessitar de correção ácida) e deixe a bomba de filtração a funcionar durante algumas horas até ao seu desaparecimento. • Antes de utilizar este produto em águas duras, realize um tratamento prévio anticalcário com Calcinex®.

**Recomendações:** Deixar a bomba de filtração a funcionar durante pelo menos 12 horas. Realizar este tratamento à noite, após o último banho do dia. • Não dosear este produto no skimmer ou qualquer outro sistema de doseamento (doseador flutuante, doseador de cloro, etc.). • A piscina pode ser utilizada novamente apenas quando o valor de cloro for inferior a 3 mg/L.







**Sem ácido cianúrico**

-  **Para piscinas com todo o tipo de filtragem (tratamento físico).**
-  **Para todos os tamanhos de piscina.**
-  **Onde: diretamente na água.**
-  **Quando dosear: sempre que necessário.**
-  **Dosagem: aplicar 150 gr por 10 m³.**



A - Chloryte®  
Hipoclorito de cálcio granulado

### PRODUTOS QUÍMICOS - PREÇOS 2024

CODIGO	DESCRIÇÃO	QUANTIDADE			PREÇO UNITÁRIO			
		EMB.	CX	PALETE	COMPRA PALETE	COMPRA CX	COMPRA KG	
<b>Cloro (não estabilizado) - BAYROL</b>								
A 515174	Chloryte® - Hipoclorito de cálcio granulado	3,3 kg	4	120		-	12,75 €	13,99 € 
A 515487	Chloryte® - Hipoclorito de cálcio granulado	5 kg	2	84		-	11,46 €	12,59 € 

 PRODUTO OFERTA 2024 COM STOCK DISPONÍVEL

 PRODUTO COM PREÇO PROMOCIONAL (LIMITADO AO STOCK EXISTENTE)

 PRODUTO SOB ENCOMENDA

 PRODUTO NÃO ISENTO DE PORTES

## Sabia que...

O Chlorilíquide é um concentrado líquido com cloro inorgânico não-estabilizado, para desinfecção contínua. Ideal para sistemas de doseamento automático. Previne a calcificação dos bicos injetores.

## Chlorilíquide - Hipoclorito de sódio líquido



- ✓ Produto totalmente solúvel, não deixa resíduos.
- ✓ Previne a calcificação dos bicos injetores.
- ✓ Não contém ácido cianúrico.
- ✓ Fácil utilização com equipamentos de dosagem automática.



**Vantagens:** O Chlorilíquide é um líquido concentrado com cloro não estabilizado, especialmente adequado para o tratamento contínuo com bomba doseadora. • A sua composição com estabilizador de dureza, impede a precipitação de calcário. • Contém hipoclorito de sódio com 12 % de cloro ativo. • **Embalagens:** 20 l.

**Conselhos de utilização:** Utilizar este produto exclusivamente com equipamento de dosagem automática, injetado diretamente no circuito de filtração através do recipiente original. • **Tratamento inicial:** realizar uma desinfecção choque e depois injetar 1 L de Chlorilíquide por 10 m<sup>3</sup>. • **Tratamento semanal:** dosear 0,5 L por 10 m<sup>3</sup> com equipamento de dosagem automática.

**Recomendações:** A filtração deve ser feita todos os dias (tempo igual à temperatura da água dividida por 2). • Com temperaturas elevadas ou utilização intensiva da piscina, pode ser necessário dosear mais produto.



## Cloro não estabilizado (Hipoclorito de sódio)

- # Tipo de filtro: todos.
- ↔ Volume da piscina: Para todos os tamanhos de piscina.
- 📍 Onde: na tubagem de circulação (através de bomba doseadora).
- 📅 Quando dosear: sempre que necessário.
- 📊 Dosagem: aplicar 0,5 l (500 ml) por 10 m<sup>3</sup>.



A - Chlorilíquide  
Hipoclorito de sódio líquido

### PRODUTOS QUÍMICOS - PREÇOS 2024

CODIGO	DESCRIÇÃO	QUANTIDADE			A	PREÇO UNITÁRIO		
		EMB.	CX	PALETE		COMPRA PALETE	COMPRA CX	COMPRA LITRO
<b>Cloro (não estabilizado) - BAYROL</b>								
A 515201	Chlorilíquide - Hipoclorito de sódio líquido	20 l	4	24	A	-	2,35 €	2,59 €

PRODUTO OFERTA 2024 COM STOCK DISPONÍVEL

PRODUTO COM PREÇO PROMOCIONAL (LIMITADO AO STOCK EXISTENTE)

PRODUTO SOB ENCOMENDA

PRODUTO NÃO ISENTO DE PORTES



## DESINFETANTES E TRATAMENTO DE ÁGUA - CLORO (NÃO ESTABILIZADO)

### Sabia que...

O tratamento da água pode ser feito com cloro estabilizado (orgânico) ou não estabilizado (inorgânico), que inibem de forma eficaz um largo espectro de patogênicos que se encontram normalmente na água, deixando um valor residual de cloro que é medível e deve ser controlado (cloro residual livre). • **Cloro residual livre deverá estar sempre situado entre 0,5-2 mg/l (ppm).** Este controlo deverá efetuar-se pelo menos 2 vezes ao dia.

- **Tratamento inicial de choque (supercloração):** Aplicado no início de atividade da piscina (não existe cloro na água). O tratamento deve repetir-se sempre que se note uma falta de transparência da água. • Decorridas 2 horas do tratamento de choque, ajustar novamente o pH da água entre 7,2 e 7,6 utilizando um minorador de pH sólido ou um incrementador de pH sólido.
- **Tratamento de manutenção:** com o pH da água ajustado, adicionar cloro em quantidades suficientes para manter os níveis de cloro recomendados.

### CTX-161 Cloro líquido - Hipoclorito de sódio

- ✓ **Produto líquido adequado para a desinfeção de águas de piscinas, de spas, águas industriais, etc.**
- ✓ **Ideal para todo o tipo de piscinas, spas, águas industriais com baixa dureza.**

**Valor acrescentado:** Mediante a aplicação do produto é possível prevenir e eliminar as bactérias, vírus e micro-organismos em geral, bem como prevenir o aparecimento de algas. • **Conselhos de utilização: Tratamento Inicial:** Adicionar 1 L de produto por cada 10 m<sup>3</sup> de água, ou 150 gr de Dicloro granulado CTX-200/Gr por cada 10 m<sup>3</sup> de água. Após 2 horas, ajustar o pH da água entre 7,2-7,6 utilizando Minorador de pH sólido CTX-10 ou Incrementador de pH sólido CTX-20. • **Tratamento de manutenção:** Com o pH da água ajustado adicionar 0,5 L de produto por cada 10 m<sup>3</sup> de água, diariamente. O Tratamento inicial (Supercloração) deve-se repetir sempre que se aprecie uma falta de transparência na água. • Com o filtro em funcionamento, deve-se injetar através de uma bomba doseadora a dose recomendada de produto. • O valor de cloro residual livre deve estar situado entre 0,5-2 ppm, valor que pode medir-se facilmente utilizando um estojo analisador de cloro e pH. Este Controlo deverá efetuar-se pelo menos 2 vezes ao dia.



A-CTX-161 Cloro líquido

### PRODUTOS QUÍMICOS - PREÇOS 2024

CODIGO	DESCRIÇÃO	QUANTIDADE			A+	PREÇO UNITÁRIO		
		EMB.	CX	PALETE		COMPRA PALETE	COMPRA CX	COMPRA LITRO
<b>Cloro (não estabilizado) - CTX</b>								
A 514235	CTX-161 Cloro Líquido	30 l	4	26	A+	1,54 €	1,79 €	1,89 €

PRODUTO OFERTA 2024 COM STOCK DISPONÍVEL

PRODUTO COM PREÇO PROMOCIONAL (LIMITADO AO STOCK EXISTENTE)

• PRODUTO SOB ENCOMENDA

PRODUTO NÃO ISENTO DE PORTES





## DESINFETANTES E TRATAMENTO DE ÁGUA - CLORO (NÃO ESTABILIZADO)

Código	Produto	Estado	Tratamento	Dosagem* (Arranque)	Frequência	Dosagem* (Manutenção)	Frequência
514235	CTX-161 Cloro Líquido	Líquido	Desinfecção com cloro não estabilizado	Adicionar 1 L de produto por cada 10 m <sup>3</sup> de água.	Necessária até elevar níveis de cloro até 2 ppm	Com o pH da água ajustado adicionar 0,5 L de produto por cada 10 m <sup>3</sup> de água.	Diária
514256	Hipoclorito de Sódio	Líquido	Desinfecção com cloro não estabilizado	Adicionar 1 L de produto por cada 10 m <sup>3</sup> de água.	Necessária até elevar níveis de cloro até 2 ppm	Com o pH da água ajustado adicionar 0,5 L de produto por cada 10 m <sup>3</sup> de água.	Diária

\* Nota: Estas doses são de caráter indicativo e podem ser modificadas em função das condições de cada piscina.

## Hipoclorito de Sódio líquido

- ✓ Hipoclorito de sódio líquido para desinfecção com cloro não estabilizado.
- ✓ Ideal para todo o tipo de piscinas, spas, águas industriais com baixa dureza.

**Vantagens:** Previne e elimina as bactérias, vírus e microrganismos em geral. • Previne o aparecimento de algas. • **Conselhos de utilização:** **Tratamento inicial:** Adicionar 1 L de produto por cada 10 m<sup>3</sup> de água. • Com o equipamento de filtração em funcionamento, injetar através de uma bomba doseadora a dose recomendada de produto. • Após 2 horas, ajustar o pH da água entre 7,2 e 7,6 utilizando Minorador ou Incrementador de pH. • O valor de cloro residual livre deve estar situado entre 0,5-2 ppm, valor que pode medir-se facilmente utilizando um estojo analisador de cloro e pH. Este controlo deverá efetuar-se pelo menos 2 vezes ao dia. • **Tratamento de manutenção:** Com o pH da água ajustado adicionar 0,5 L de produto por cada 10 m<sup>3</sup> de água, diariamente. • O Tratamento inicial (Supercloração) deve repetir-se sempre que se aprecie uma falta de transparência na água.



A - Hipoclorito de sódio líquido

### PRODUTOS QUÍMICOS - PREÇOS 2024

CODIGO	DESCRIÇÃO	QUANTIDADE				PREÇO UNITÁRIO		
		EMB.	CX	PALETE		COMPRA PALETE	COMPRA CX	COMPRA LITRO
<b>Cloro (não estabilizado)</b>								
A 514256	Hipoclorito de Sódio líquido	25 kg	4	28	A	-	1,56 €	1,67 €

PRODUTO OFERTA 2024 COM STOCK DISPONÍVEL

PRODUTO COM PREÇO PROMOCIONAL (LIMITADO AO STOCK EXISTENTE)

• PRODUTO SOB ENCOMENDA

PRODUTO NÃO ISENTO DE PORTES



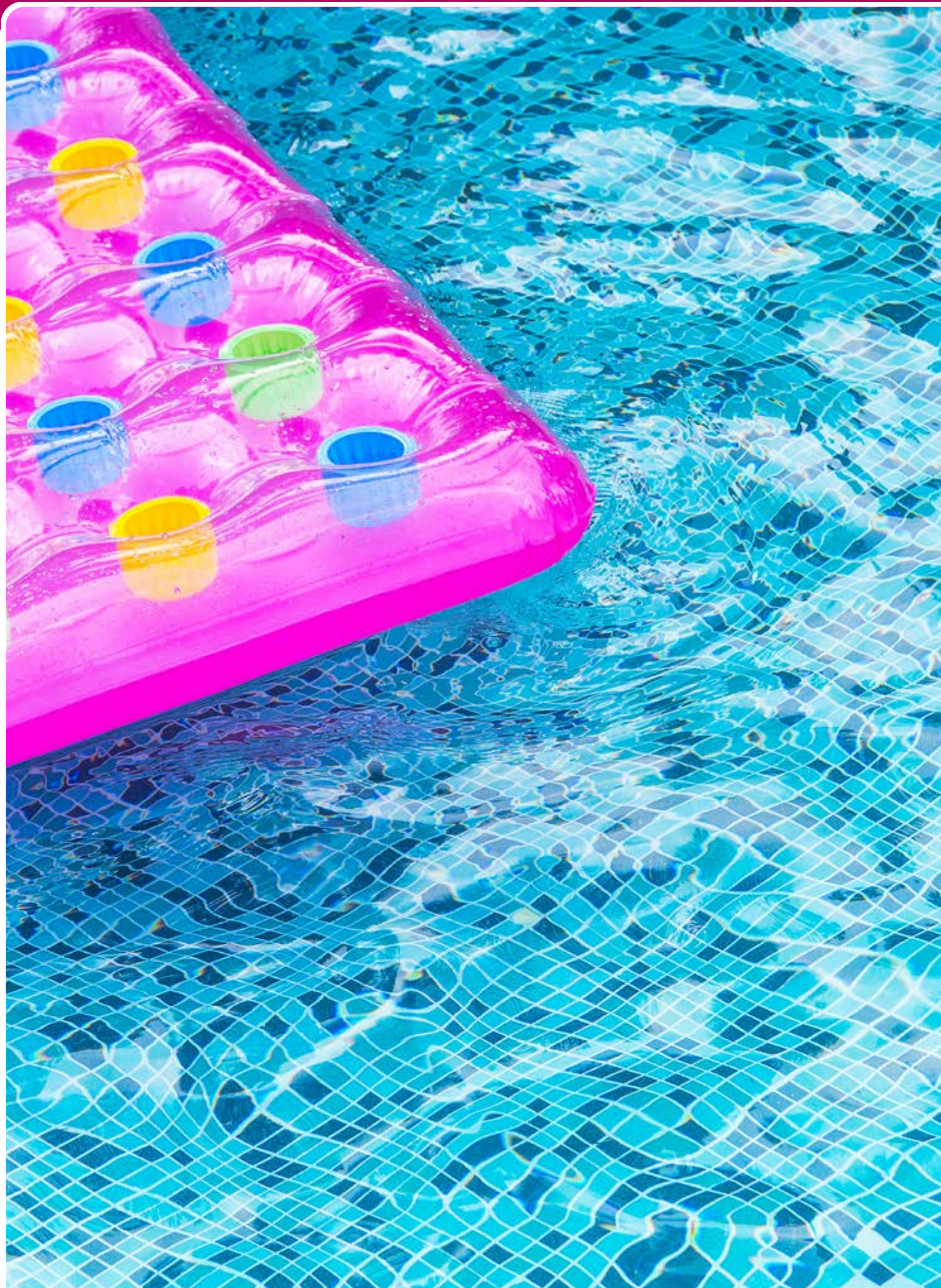



## DESINFETANTES E TRATAMENTO DE ÁGUA - BROMO / INDISPENSÁVEL

### Sabia que...

As pastilhas de bromo são de dissolução muito lenta, permitindo uma desinfecção de longa duração e uma água pura sem odores residuais. Pastilhas de 20 gr. altamente eficazes em águas com elevados valores de pH e altas temperaturas. Tratamento duradouro graças à utilização do dispositivo doseador adaptado (doseador de bromo).

### Aquabrome® pastilhas



- ✓ **A fiabilidade de um desinfetante potente: Elimina todo o tipo de impurezas (bactérias, micro-organismos).**
- ✓ **Eficaz com temperaturas elevadas.**
- ✓ **Um pH elevado não altera a sua eficácia.**
- ✓ **Uma vantagem de peso: o seu prático funcionamento na dissolução lenta e completa e tratamento de longa duração autónomo graças ao doseador de bromo.**

**Vantagens: O Aquabrome® é um desinfetante altamente eficaz** especialmente concebido para o tratamento de piscinas. • As pastilhas eliminam os germes e oxidam as impurezas na água, assegurando a desinfecção na água de forma constante e eficaz. • Mantém a água limpa e cristalina. • É um produto delicado para a pele e cabelo. • Produto com 70% de bromo ativo. • **Embalagem:** 5 kg.

**Conselhos de utilização:** Usar exclusivamente com um doseador de bromo. • Ajustar o pH entre os valores de 7,0 a 7,6 e o valor TAC acima de 10 °F. • A concentração de bromo na água depende do caudal de água no doseador de pastilhas de bromo: Valor ótimo de bromo (piscina privada): entre 1 e 3 mg/l, (piscina pública): entre 3 e 5 mg/l.

**Recomendações:** É aconselhável utilizar uma medição, regulação e dosagem automática do bromo (doseador automático). • Não utilizar bromo em água que contenha ácido cianúrico (estabilizador de cloro) numa concentração >20 mg/L. • Não colocar o bromo no skimmer ou unidade de dosagem flutuante ou numa estação de dosagem de cloro. No caso de algas ou água turva, realizar um tratamento de choque com oxigénio ativo granulado. • A filtração deve funcionar todos os dias (tempo igual à temperatura da água dividida por 2). • Em caso temperatura alta ou utilização intensiva da piscina, pode ser necessário dosear mais produto.

**Avisos:** Nunca misturar produtos químicos diferentes de forma concentrada. Acrescentar sempre o produto à água e nunca o contrário. • Evite contacto direto do produto com revestimentos delicados (liner, tinta, etc.), uma vez que poderia descolorá-los ou danificá-los.

🏠 **Um banho absolutamente agradável: sem odores residuais.**

🔄 **Para todo o tipo de filtragem (tratamento físico).**

📍 **Para todos os tamanhos de piscina.**

📄 **Onde: no doseador de bromo.**

🕒 **Quando dosear: para tratamento contínuo.**



A - Aquabrome®  
pastilhas

### PRODUTOS QUÍMICOS - PREÇOS 2024

CODIGO	DESCRIÇÃO	QUANTIDADE			A	PREÇO UNITÁRIO		
		EMB.	CX	PALETE		COMPRA PALETE	COMPRA CX	COMPRA KG
<b>Bromo (dissolução lenta) - BAYROL</b>								
A 515153	Aquabrome® pastilhas 20 gr.	5 kg	2	84		-	21,39 €	23,52 €

PRODUTO OFERTA 2024 COM STOCK DISPONÍVEL

• PRODUTO SOB ENCOMENDA

PRODUTO COM PREÇO PROMOCIONAL (LIMITADO AO STOCK EXISTENTE)



PRODUTO NÃO ISENTO DE PORTES



## PREVENÇÃO E ELIMINAÇÃO DE ALGAS E FOSFATOS - ALGICIDAS

### Desalgine® Regular Algicida Líquido

your pool & spa water expert

-  Não contém cloro nem metais pesados (cobre, etc).
-  Não danifica os revestimentos.
-  Ação preventiva no efeito prolongado contra o aparecimento de algas.

**Vantagens:** Desalgine® Regular é um algicida que impede o desenvolvimento e a proliferação de algas. • Semi-espumante, concentrado líquido de pH-neutro. • Compatível com todos os desinfetantes. • **Embalagem:** 5 l.

**Conselhos de utilização:** **Tratamento preliminar:** Pulverizar o chão e as paredes com uma solução de 200 ml de Desalgine® Regular por 10 L de água e deixar secar. • **Tratamento inicial:** Adicionar 300 ml de Desalgine® Regular por 10 m<sup>3</sup> de água em frente com bicos injetores com o sistema de filtração em funcionamento. Após o tratamento, deixar o sistema de filtração para funcionar durante 2 horas. • **Tratamento preventivo semanal:** verter 100 ml no caso de piscina exterior e 60 ml no caso de piscina coberta para cada 10 m<sup>3</sup> de água. • **Presença de algas:** escovar as paredes e limpar o filtro, realizar o habitual tratamento de choque e depois deitar 500 ml de Desalgine® Regular por 10 m<sup>3</sup> de água.

**Recomendações:** A filtração deve ser feita todos os dias (pelo menos igual à temperatura da água dividida por 2). A altas temperaturas ou utilização intensiva da piscina, poderá ser necessário adicionar mais quantidade de produto. Dosear produto durante toda a época de verão, independentemente da presença ou ausência de algas (tratamento preventivo).

 Para todo o tipo de filtragem (tratamento físico).

 Para todos os tamanhos de piscina.

 Onde: diretamente na água da piscina.



 Quando dosear: uma vez por semana.

 Dosagem: 50 ml por cada 10m<sup>3</sup>.



A - Desalgine® Regular Algicida Líquido

### PRODUTOS QUÍMICOS - PREÇOS 2024

CODIGO	DESCRIÇÃO	QUANTIDADE				PREÇO UNITÁRIO		
		EMB.	CX	PALETE		COMPRA PALETE	COMPRA CX	COMPRA LITRO
<b>Eliminação e inibição de algas (Algicidas) - BAYROL</b>								
A 515154	Desalgine® Regular Algicida Líquido	5 l	4	96		-	4,72 €	5,19 € 

 PRODUTO OFERTA 2024 COM STOCK DISPONÍVEL

 PRODUTO COM PREÇO PROMOCIONAL (LIMITADO AO STOCK EXISTENTE)

 PRODUTO SOB ENCOMENDA

 PRODUTO NÃO ISENTO DE PORTES



## Sabia que...

O Desalgine é um algicida líquido concentrado que previne o aparecimento de algas e tem efeito clarificante.

## Desalgine® Algicida líquido



- ✓ Não contém cloro nem metais pesados (cobre, etc).
- ✓ Não danifica os revestimentos.
- ✓ Ação preventiva no efeito prolongado contra o aparecimento de algas.

**Vantagens:** Desalgine® é um algicida concentrado, pouco espumante e de pH neutro que impede o desenvolvimento e a proliferação de algas. • Tem também um **efeito clarificante tornando a água mais cristalina**. • Compatível com todos os desinfetantes. • **Embalagem:** 3 l.

**Conselhos de utilização:** **Tratamento preliminar:** Pulverizar o chão e as paredes com uma solução de 1 – 2%. Deixar secar antes de encher a piscina. • **Tratamento inicial:** Adicionar 150 ml de Desalgine® por 10 m<sup>3</sup> de água, em frente com bicos injetores com o sistema de filtração em funcionamento. Após o tratamento, deixar o sistema de filtração para funcionar durante 2 horas. • **Tratamento preventivo semanal:** verter 50 ml no caso de piscina exterior e 30 ml no caso de piscina coberta para cada 10 m<sup>3</sup> de água. • **Presença de algas:** escovar as paredes e limpar o filtro, realizar o habitual tratamento de choque e depois deitar 250 ml de Desalgine® por 10 m<sup>3</sup> de água.

**Recomendações:** A filtração deve ser feita todos os dias (pelo menos igual à temperatura da água dividida por 2). A altas temperaturas ou utilização intensiva da piscina, poderá ser necessário adicionar mais quantidade de produto. Dosear produto durante toda a época de verão, independentemente da presença ou ausência de algas (tratamento preventivo).

🏠 Para todo o tipo de filtragem (tratamento físico).

📏 Para todos os tamanhos de piscina.

📍 Onde: diretamente na água da piscina.

📅 Quando dosear: uma vez por semana.

📄 Dosagem: 50 ml por cada 10m<sup>3</sup>.



A - Desalgine®  
Algicida líquido

### PRODUTOS QUÍMICOS - PREÇOS 2024

CODIGO	DESCRIÇÃO	QUANTIDADE			A	PREÇO UNITÁRIO		
		EMB.	CX	PALETE		COMPRA PALETE	COMPRA CX	COMPRA LITRO
Eliminação e inibição de algas (Algicidas) - BAYROL								
A 515176	Desalgine® algicida líquido	3 l	2	240	A	-	8,99 €	9,99 €

PRODUTO OFERTA 2024 COM STOCK DISPONÍVEL

PRODUTO COM PREÇO PROMOCIONAL (LIMITADO AO STOCK EXISTENTE)

• PRODUTO SOB ENCOMENDA

PRODUTO NÃO ISENTO DE PORTES



## PREVENÇÃO E ELIMINAÇÃO DE ALGAS E FOSFATOS - ALGICIDAS

### CTX-530C AlgaStop Ultrapower líquido

✓ **Algicida de ação rápida com um elevado poder bactericida, algicida e fungicida.**

**Vantagens:** Composto de ação rápida com um elevado poder bactericida, algicida e fungicida, destinado a evitar a formação e desenvolvimento de algas na água da piscina. • **Conselhos de utilização:** Tratamento inicial: Adicionar 160 ml por cada 50 m<sup>3</sup> de água. • Tratamento de manutenção: Adicionar 40 ml de produto por cada 50 m<sup>3</sup> de água.



A - CTX-530C  
AlgaStop Ultrapower líquido

### CTX-60 Algicida abrillantador líquido

✓ **Algicida abrillantador de ação rápida, formulado à base de produtos de caráter tenso-ativos com um elevado poder bactericida, algicida e fungicida, destinado a evitar a formação e desenvolvimento de algas na água da piscina.**

✓ **Ideal para todo o tipo de piscinas.**

**Vantagem:** Algicida abrillantador com elevado poder bactericida, algicida e fungicida. • **Conselhos de utilização:** Verter num recipiente com água e repartir sobre a superfície da piscina por igual. Prevenção contra as algas: **Tratamento inicial:** adicionar 2 L de CTX-60 por cada 100 m<sup>3</sup> de água. **Tratamento de manutenção:** adicionar uma vez por semana, 0,5 L de CTX-60 por cada 100 m<sup>3</sup> de água. O tratamento inicial poderá repetir-se sempre que note uma falta de transparência na água. • **Modo de emprego:** A adição de CTX-60 deverá fazer-se, de preferência, ao entardecer e sem a presença de banhistas na piscina.







B - CTX-60  
Algicida abrillantador líquido - 5 L



C - CTX-60  
Algicida abrillantador líquido - 25 L

#### PRODUTOS QUÍMICOS - PREÇOS 2024

CODIGO	DESCRIÇÃO	QUANTIDADE				PREÇO UNITÁRIO			
		EMB.	CX	PALETE		COMPRA PALETE	COMPRA CX	COMPRA LITRO	
<b>Eliminação e inibição de algas (Algicidas) - CTX</b>									
A 513360	CTX-530C Algastop Ultrapower líquido	1 l	12	-	A+	-	20,89 €	21,99 €	
B 514245	CTX-60 Algicida abrillantador líquido	5 l	4	128	A+	3,76 €	4,43 €	4,66 €	
C 514250	CTX-60 Algicida abrillantador líquido	25 l	4	24	A+	3,36 €	4,13 €	4,35 €	

 PRODUTO OFERTA 2024 COM STOCK DISPONÍVEL



 PRODUTO COM PREÇO PROMOCIONAL (LIMITADO AO STOCK EXISTENTE)

• PRODUTO SOB ENCOMENDA

 PRODUTO NÃO ISENTO DE PORTES



## CTX-500/S AlgaStop Super líquido



-  Algicida concentrado para prevenção de formação e desenvolvimento de algas.
-  Ideal para todo o tipo de piscinas.

**Vantagens:** composto líquido de ação rápida, formulado a base de produtos de caráter tenso-ativo com um elevado poder bactericida, algicida e fungicida, destinado a evitar a formação e desenvolvimento de algas na água da piscina. **Conselhos de utilização:** Verter num recipiente com água a dose necessária e repartir sobre a superfície da piscina por igual. Prevenção contra as algas: **Tratamento inicial:** Adicionar 1 L de CTX-500/S por cada 100 m<sup>3</sup> de água. **Tratamento de manutenção:** Adicionar uma vez por semana, 0,25 L de CTX-500/S por cada 100 m<sup>3</sup> de água. O tratamento inicial poderá repetir-se sempre que note uma falta de transparência na água. • **Modo de emprego:** A adição de CTX-500/S deverá fazer-se, de preferência, ao entardecer e sem a presença de banhistas na piscina.



A - CTX-500/S  
AlgaStop Super líquido

## CTX-575 Destruidor de algas líquido







-  Destruidor de algas concentrado.
-  Ideal para todo o tipo de piscinas.

**Vantagens:** Destruidor de algas concentrado para piscinas, com capacidade para eliminar algas verdes, castanhas, vermelhas, amarelas ou pretas. • **Conselhos de utilização:** Adicionar 1 L por cada 30 - 50 m<sup>3</sup> de água.



B - CTX-575  
Destruidor de algas líquido

### PRODUTOS QUÍMICOS - PREÇOS 2024

CODIGO	DESCRIÇÃO	QUANTIDADE				PREÇO UNITÁRIO		
		EMB.	CX	PALETE		COMPRA PALETE	COMPRA CX	COMPRA LITRO
<b>Prevenção e eliminação de algas e fosfatos (Algicidas) - CTX</b>								
A 514217	CTX-500/S Algicida concentrado líquido	5 l	4	128		4,31 €	4,67 €	4,91 € 
A 514220	CTX-500/S Algicida concentrado líquido	25 l	4	24		3,67 €	4,14 €	4,30 € 
<b>Eliminação e inibição de algas - Problema / Solução - CTX</b>								
B 514239	CTX-575 Destruidor de algas líquido	3 l	6	-		-	18,99 €	19,99 € 

 PRODUTO OFERTA 2024 COM STOCK DISPONÍVEL

 PRODUTO COM PREÇO PROMOCIONAL (LIMITADO AO STOCK EXISTENTE)

 PRODUTO SOB ENCOMENDA



 PRODUTO NÃO ISENTADO DE PORTES

## PREVENÇÃO E ELIMINAÇÃO DE ALGAS E FOSFATOS - ALGICIDAS

Sabia que...

O X 100 é um granulado clorado de dissolução lenta para eliminar a capa de algas em piscinas de betão com revestimento vítreo. • Alto teor de cloro ativo. • Fórmula especialmente eficaz.





### X-100 clorado granulado

-  Não contém metais pesados (cobre, etc.), não danifica os revestimentos.
-  Algicida com ação reparadora.
-  Dissolve-se completamente, não turva a água.

**Vantagens:** Produto granulado clorado de dissolução lenta para remoção de camadas de algas em piscinas com revestimento vítreo. • Alto teor de cloro ativo. • Fórmula particularmente eficaz. • **Embalagens:** 5 kg e 20 kg.

**Conselhos de utilização:** Utilizar apenas no caso de algas em piscinas de betão com acabamento vítreo. • Com a filtração parada, polvilhar nas áreas onde as algas estão presentes. • Quando o produto X 100 estiver completamente dissolvido, esfregar com uma escova para remover os últimos vestígios de algas e reiniciar o sistema de filtração.





**Recomendações:** A filtração deve ser feita todos os dias (tempo igual à temperatura da água dividida por 2). • Com altas temperaturas ou utilização intensiva da piscina, pode ser necessário dosear mais produto. • O tratamento deve ser realizado de preferência à noite.

-  Para todo o tipo de filtragem (tratamento físico).
-  Para todos os tamanhos de piscina.
-  Onde: diretamente na piscina.
-  Quando dosear: em caso de problemas com algas.
-  Dosagem: aplicar 30 gr por cada 10 m<sup>2</sup>.



A - X-100  
clorado granulado

### PRODUTOS QUÍMICOS - PREÇOS 2024

CODIGO	DESCRIÇÃO	QUANTIDADE				PREÇO UNITÁRIO		
		EMB.	CX	PALETE		COMPRA PALETE	COMPRA CX	COMPRA KG
<b>Eliminação e inibição de algas - Problema / Solução - BAYROL</b>								
A 515147	X-100 clorado granulado	5 kg	2	84		-	10,20 €	11,19 € 
A 515148	X-100 clorado granulado	20 kg	4	24		-	9,96 €	10,95 € 

 PRODUTO OFERTA 2024 COM STOCK DISPONÍVEL

 PRODUTO COM PREÇO PROMOCIONAL (LIMITADO AO STOCK EXISTENTE)

• PRODUTO SOB ENCOMENDA

 PRODUTO NÃO ISENTO DE PORTES

## Sabia que...

O Nophos é um produto líquido superconcentrado para a remoção de fosfatos da água. • Reforça a ação dos anti algas e desinfetantes.

## Nophos eliminador de Fosfatos líquido



- ✓ Ação curativa e preventiva.
- ✓ Fórmula de lantânio altamente concentrada, que aglomera os fosfatos e permite a sua eliminação através do filtro.
- ✓ Reduz o consumo de desinfetantes.
- ✓ Compatível com todos os tipos de tratamento e filtração (incluindo filtros de cartucho).



**Vantagens:** O Nophos é um líquido altamente concentrado que permite que os fosfatos sejam aglomerados e posteriormente removidos através do filtro. • Os fosfatos representam o principal nutriente das algas, e a sua remoção aumenta a eficácia dos algicidas e dos desinfetantes. • Compatível com todos os métodos de tratamento e todos os sistemas de filtração. • **Embalagem:** 1 l.

**Conselhos de utilização:** Tratamento curativo: em caso de problemas recorrentes de algas ou de alta presença de fosfatos na água da piscina (> 0,1 mg/l). • Verter diretamente no skimmer 50 ml de Nophos por cada 10 m<sup>3</sup> de água. No caso de a piscina estar equipada com um filtro de cartuchos ou diatomáceas, deve verter o produto diretamente na água, em vários pontos, com o sistema de filtração em funcionamento. • Depois do tratamento, se a concentração de fosfatos se mantiver, deve repetir o tratamento. • **Tratamento preventivo semanal:** serve para evitar a presença de fosfatos na água da piscina. • Depois do último banho ou durante a noite, verter 20 ml de Nophos por cada 10 m<sup>3</sup>, na zona das bocas da injeção com o sistema de filtragem ligado.

**Recomendações:** A filtração deve ser feita todos os dias (tempo igual à temperatura da água dividida por 2). • Com altas temperaturas ou utilização intensiva da piscina, pode ser necessário dosear mais produto. • Pode ser utilizado durante toda a época balnear, mesmo quando não há algas (tratamento preventivo). • O Nophos remove os fosfatos. Em caso de algas, recomenda-se a cloração de choque e de um produto anti algas.

Para todo o tipo de filtragem (tratamento físico).

Para todos os tamanhos de piscina.

Onde: no skimmer ou diretamente na piscina.

Quando dosear: em caso de presença de fosfatos. (No caso de filtro de cartuchos ou diatomáceas, verter o produto diretamente na piscina, em diferentes lugares, com o sistema de filtragem em funcionamento.

Dosagem: aplicar 50 ml por cada 10 m<sup>3</sup>.



A - Nophos eliminador de fosfatos líquido

**Medição de fosfatos:** Medir os fosfatos com um dispositivo adequado: kit de medição de fosfatos da BAYROL. Ver a página 84 do capítulo de Medição e Análise. • Valor ideal de fosfatos: <0,1 mg/l.



### PRODUTOS QUÍMICOS - PREÇOS 2024

CODIGO	DESCRIÇÃO	QUANTIDADE			A	PREÇO UNITÁRIO			
		EMB.	CX	PALETE		COMPRA PALETE	COMPRA CX	COMPRA LITRO	
Eliminação de fosfatos - BAYROL									
A 515178	Nophos Eliminador de fosfatos	1 l	12	480	A	-	34,51 €	37,96 €	

PRODUTO OFERTA 2024 COM STOCK DISPONÍVEL

• PRODUTO SOB ENCOMENDA

PRODUTO COM PREÇO PROMOCIONAL (LIMITADO AO STOCK EXISTENTE)





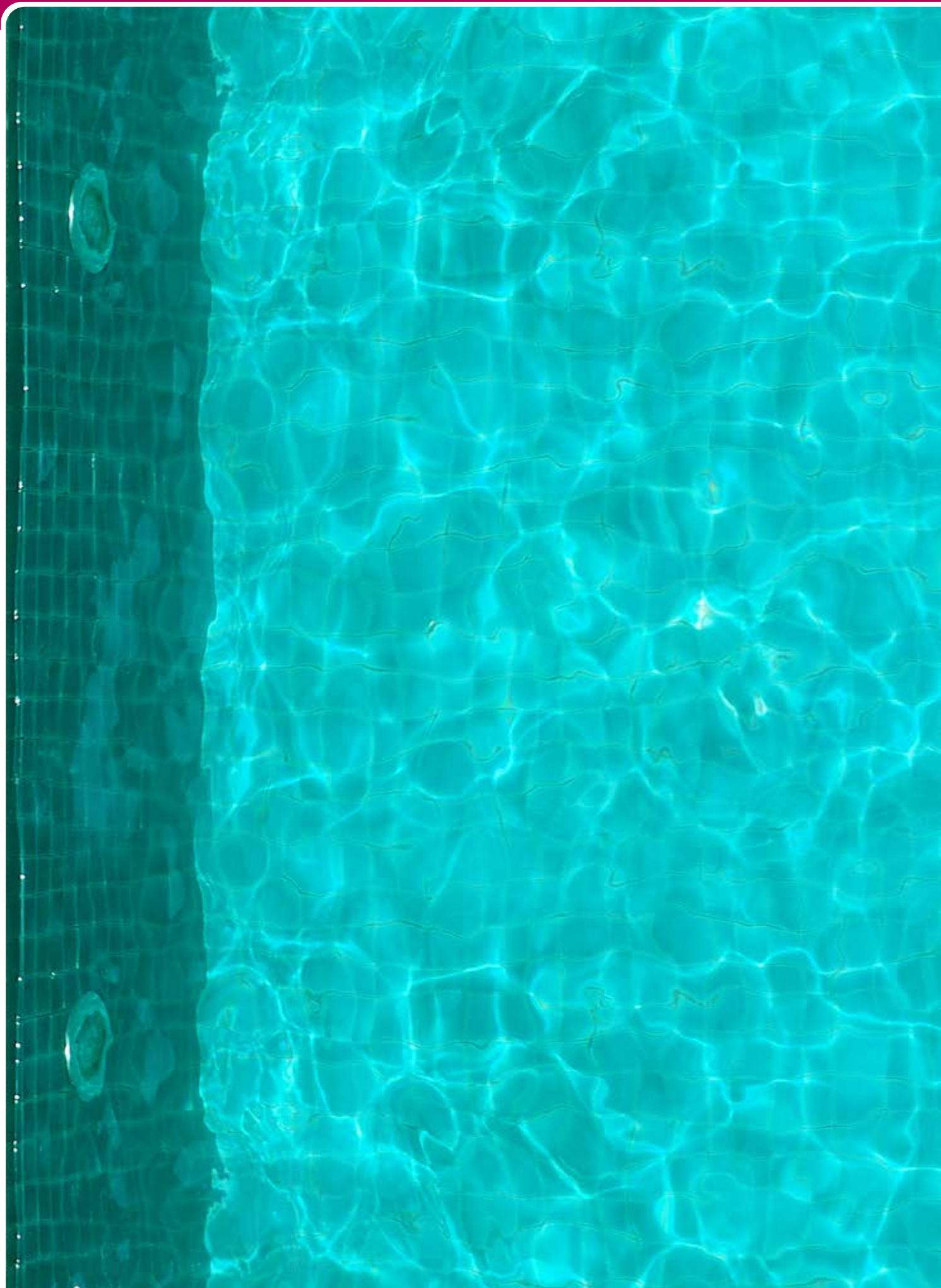

PRODUTO NÃO ISENTO DE PORTES







## ELIMINAÇÃO DE PARTÍCULAS - FLOCULANTES

ELIMINAÇÃO DE PARTÍCULAS - FLOCULANTES							
Código	Produto	Estado	Tratamento	Dosagem* (Arranque)	Frequência	Tratamento* (Manutenção)	Frequência
515144	 Quickflock Floculante	Líquido	Aumento do tamanho das partículas coloidais em suspensão	-	Sempre que a água apresente turvação	Utilizar o Quickflock Líquido em simultâneo com um sistema automático de doseamento de floculante, com uma quantidade de 60 a 240 ml por dia (para uma piscina entre 20 e 300 m <sup>3</sup> ).	Diária
515179	 Superflock Plus Floculante	Cartuchos	Aumento do tamanho das partículas coloidais em suspensão	-	Sempre que a água apresente turvação	Após fazer retrolavagem (backwash) ao filtro e ajustar o pH entre 7,0 e 7,4, colocar um cartucho de Superflock Plus no cesto do skimmer por cada 50 m <sup>3</sup> de água.	Uma vez por semana
515202	 Quickflock Super Floculante	Líquido	Aumento do tamanho das partículas coloidais em suspensão	Verter 1 L de Quickflock Super por 100 m <sup>3</sup> de água diretamente para a piscina	Sempre que a água apresente turvação	Verter lentamente 100 a 200 ml de Quickflock Super cada 100 m <sup>3</sup> de água no skimmer, com a filtração em funcionamento. Parar o filtro durante 15 minutos e ligar novamente o sistema de filtragem até o volume total de água ser filtrado.	-
513339	 CTX-39 PoolGel	Gel monodose	Aumento do tamanho das partículas coloidais em suspensão	Colocar as pastilhas necessárias de CTX-39 no interior dos cestos dos skimmers, depois de realizada uma lavagem ao filtro. Após 24 horas, realize uma lavagem ao filtro: - 5 pastilhas de produto a cada 100 m <sup>3</sup> .	Sempre que a água apresente turvação	Colocar as pastilhas necessárias de CTX-39 no interior dos cestos dos skimmers, depois de realizada uma lavagem ao filtro. Após 24 horas, realize uma lavagem ao filtro: - 2 pastilhas a cada 100 m <sup>3</sup> .	-
514252 514249	 CTX-42 Floculante	Pastilhas	Aumento do tamanho das partículas coloidais em suspensão	-	Sempre que a água apresente turvação	Sempre que o pH está acima de 7,6, colocar as pastilhas necessárias de CTX-42 no interior dos cestos dos skimmers, depois de realizada uma lavagem ao filtro: - Piscinas de 10 a 50 m <sup>3</sup> : 1 Pastilha a cada 10 dias - Piscinas de 50 a 100 m <sup>3</sup> : 2 pastilhas a cada 10 dias - Piscinas de 100 a 150 m <sup>3</sup> : 3 pastilhas de produto a cada 10 dias.	A cada 10 dias
512680	 CTX-45 Floculante Smart	Cartuchos	Aumento do tamanho das partículas coloidais em suspensão	-	Sempre que a água apresente turvação	Colocar os cartuchos necessários de CTX-45 no interior dos cestos dos skimmers, depois de realizada uma lavagem ao filtro: - Piscinas de 10 a 50 m <sup>3</sup> : 1 Cartucho a cada 10 dias - Piscinas de 50 a 100 m <sup>3</sup> : 2 Cartuchos a cada 10 dias - Piscinas de 100 a 150 m <sup>3</sup> : 3 Cartuchos de produto a cada 10 dias.	A cada 10 dias
514244 514242	 CTX-41 Floculante	Líquido	Aumento do tamanho das partículas coloidais em suspensão	Com o filtro parado e sem a presença de banhistas na piscina, juntar 1 L de Floculante por cada 100 m <sup>3</sup> de água.	Sempre que a água apresente grande turvação	Sempre que o pH está abaixo de 7,2, através de uma bomba doseadora, injetar antes do filtro 0,5 L de CTX-41 por cada 100 m <sup>3</sup> de água.	Diária

\* Nota: Estas doses são de caráter indicativo e podem ser modificadas em função da turvação da água.

## ELIMINAÇÃO DE PARTÍCULAS - FLOCULANTES

Sabia que...

O Superflock Plus é um floculante em cartuchos de tecido para prevenir e remover a turbidez da água. • Para filtros de areia. Efeito duradouro devido à formulação especial. • Também eficaz contra fosfatos e iões metálicos.

### Superflock Plus floculante cartuchos

- ✓ Pré-doseado, muito fácil de usar.
- ✓ Utilizado regularmente, poupa em desinfetante.
- ✓ Dissolução lenta: ação prolongada para manter a água sempre cristalina.
- ✓ Remove a descoloração causada pelo cobre ou ferro e previne o aparecimento de manchas.
- ✓ Limita o crescimento de algas.







**Vantagens:** O Superflock Plus é um floculante sólido em cartuchos, que atua continuamente contra a água turva. • Graças ao seu lantânio, elimina metais e fosfatos responsáveis pela proliferação de algas. • É um produto de elevada durabilidade. **Embalagem:** 1kg com 8 cartuchos.

**Conselhos de utilização:** Antes de colocar o cartucho, fazer retrolavagem (backwash) ao filtro e ajustar o pH entre 7,0 e 7,4. • Colocar um cartucho Superflock Plus no cesto do skimmer, pois tem maior caudal de água. • Em piscinas com transbordo, coloque o cartucho numa rede ou saco e pendure-o no interior do tanque de compensação. • Se o pH estiver entre 7,5 e 7,8, o Superflock Plus pode remover o cobre (o ferro é removido a pH normal).

**Recomendações:** A filtração deve ser feita todos os dias (tempo igual à temperatura da água dividida por 2). • Com altas temperaturas ou utilização intensiva da piscina, pode ser necessário dosear mais produto. • Utilizar apenas este produto se tiver um filtro de areia.



 **Efeito duradouro, ação lenta. Também eficaz contra fosfatos e iões metálicos.**

-  Para piscinas com filtro de areia.
-  Para piscinas com volume acima dos 10m<sup>3</sup>.
-  Onde: no skimmer.
-  Quando dosear: uma vez por semana.
-  Dosagem: 1 cartucho por cada 50 m<sup>3</sup>.



A - Superflock Plus floculante cartuchos

### PRODUTOS QUÍMICOS - PREÇOS 2024

CODIGO	DESCRIÇÃO	QUANTIDADE			PREÇO UNITÁRIO			
		EMB.	CX	PALETE	COMPRA PALETE	COMPRA CX	COMPRA LITRO	
<b>Eliminação de partículas (floculante) - BAYROL</b>								
A 515179	Superflock Plus floculante cartuchos	1 kg	8	384		-	25,13 €	27,64 € 

 PRODUTO OFERTA 2024 COM STOCK DISPONÍVEL

 PRODUTO COM PREÇO PROMOCIONAL (LIMITADO AO STOCK EXISTENTE)

• PRODUTO SOB ENCOMENDA

 PRODUTO NÃO ISENTO DE PORTES



## Sabia que...

A floculação produz uma água cristalina, visto que consegue que o filtro de areia possa reter as partículas mais finas suspensas na água que de outro modo voltariam novamente à piscina. Estas partículas de turbidez eliminam-se do filtro de areia com a sua lavagem contracorrente.

## Quickflock floculante líquido

your pool &amp; spa water expert

- ✓ **Melhora o rendimento do filtro de areia e economiza desinfetante.**
- ✓ **Otimo desempenho com o pH entre os valores de 7,0 - 7,4.**
- ✓ **A sua eficácia é independente da temperatura.**

**Vantagens:** Floculante líquido concentrado especial para piscinas com filtro de areia (com leito filtrante de areia ou vidro). Combate eficazmente as águas turvas. • Fórmula exclusiva para um efeito mais duradouro. • Melhora a performance dos filtros de areia. • **Embalagem:** 5 l.

**Conselhos de utilização:** O Quickflock líquido é utilizado em simultâneo com um sistema automático de doseamento de floculante. • É necessária uma quantidade de 60 a 240 ml por dia (para uma piscina entre 20 e 100m<sup>3</sup>). A dosagem exata depende do número de horas de funcionamento da bomba de filtração. • O produto é doseado diretamente do recipiente com uma bomba doseadora. • Devido à floculação contínua, é necessária uma limpeza semanal do filtro. • Não verter o líquido Quickflock diretamente para a piscina.

**Recomendações:** A filtração deve ser feita todos os dias (tempo igual à temperatura da água dividida por 2). • Com altas temperaturas ou utilização intensiva da piscina, pode ser necessário dosear mais produto. • Utilizar apenas este produto se tiver um filtro de areia. • Se a floculação for contínua, é necessário proceder ao processo de retrolavagem (backwash), pelo menos uma vez por semana.

- 🏠 **Para piscinas com filtro de areia (leito filtrante de areia ou vidro).**
- 📏 **Para todos os tamanhos de piscina.**
- 📍 **Onde: na tubagem (através de bomba doseadora), antes do filtro.**
- 📅 **Quando dosear: continuamente com o sistema de filtração ligado.**
- 📊 **Dosagem: 60 ml por cada 20 m<sup>3</sup>.**



A - Quickflock floculante líquido

### PRODUTOS QUÍMICOS - PREÇOS 2024

CODIGO	DESCRIÇÃO	QUANTIDADE				PREÇO UNITÁRIO		
		EMB.	CX	PALETE		COMPRA PALETE	COMPRA CX	COMPRA LITRO
<b>Eliminação de partículas (floculante) - BAYROL</b>								
A 515144	Quickflock floculante líquido	5 l	4	96	<b>A</b>	-	4,21 €	4,64 € 

 PRODUTO OFERTA 2024 COM STOCK DISPONÍVEL

 PRODUTO COM PREÇO PROMOCIONAL (LIMITADO AO STOCK EXISTENTE)

• PRODUTO SOB ENCOMENDA

 PRODUTO NÃO ISENTO DE PORTES



## ELIMINAÇÃO DE PARTÍCULAS - FLOCULANTES

Sabia que...

O Superklar é um líquido concentrado com efeito clarificador para eliminar a turvação da água da piscina. • Também adequado para filtros de cartucho. Prático de utilizar e fácil de dosear.

### Superklar® Coagulante líquido

- ✓ **Fórmula patenteada com eficácia superior.**
- ✓ **Ação eficaz e de longa duração.**
- ✓ **Altamente concentrado, baixo consumo de produto.**
- ✓ **Pronto a utilizar, fácil de utilizar.**



**Vantagens: Função do produto:** clarificação. • O efeito clarificante do Superklar elimina rapidamente a turvação da água. • **Resultado:** água cristalina. • Líquido azul translúcido. • Adequado para todos os filtros e compatível com todos os desinfetantes.

**Conselhos de utilização:** É utilizado como tratamento preventivo semanal ou como tratamento corretivo. • Limpar o filtro e ajustar o pH entre 7,0 e 7,4. • Deitar Superklar diretamente na piscina em frente às bocas de injeção. • Deixar o filtro a funcionar durante pelo menos 8 horas. • Se, após 36 horas a água da piscina ainda estiver turva, efetuar uma cloração de choque.

**Recomendações:** Deixar a bomba de filtração a funcionar durante pelo menos 12 horas. • Com temperaturas elevadas ou utilização intensiva da piscina, pode ser necessário dosear mais produto.

**Avisos:** Nunca misturar produtos químicos diferentes de forma concentrada. • Acrescentar sempre o produto à água e nunca o contrário.

- Tipo de filtro: todos.**
- Para todos os tamanhos de piscina.**
- Onde: diretamente na água da piscina.**
- Quando dosear: uma vez por semana.**
- Dosagem: aplicar 0,1 L (100 ml) por 100 m³.**



A - Superklar®  
coagulante líquido

### PRODUTOS QUÍMICOS - PREÇOS 2024

CODIGO	DESCRIÇÃO	QUANTIDADE			A	PREÇO UNITÁRIO		
		EMB.	CX	PALETE		COMPRA PALETE	COMPRA CX	COMPRA LITRO
<b>Eliminação de partículas (coagulante) - BAYROL</b>								
A 515789	Superklar® coagulante líquido	0,5 l	12	840	A	-	9,98 €	10,98 €

PRODUTO OFERTA 2024 COM STOCK DISPONÍVEL

PRODUTO COM PREÇO PROMOCIONAL (LIMITADO AO STOCK EXISTENTE)

• PRODUTO SOB ENCOMENDA

PRODUTO NÃO ISENTO DE PORTES

## Sabia que...

O Quickflock Super é um floculante líquido para filtros de areia, com clarificante que atua de forma rápida em águas particularmente turvas. • É uma solução avançada para a recuperação de piscinas com problemas.

## Quickflock Super floculante líquido para filtros



- ✓ Ação independente do pH (6,6 - 8,0).
- ✓ Floculação rápida.
- ✓ Melhora o desempenho dos filtros de areia e poupa em desinfetante.
- ✓ Neutraliza os fosfatos responsáveis pela proliferação das algas.



**Vantagens:** O Quickflock Super remove as partículas mais finas que estão em suspensão na água e aperfeiçoa a ação do filtro de areia. • Sem sulfato de alumínio. • Floculação rápida.

**Conselhos de utilização:** Verter lentamente o Quickflock Super no skimmer, com a filtração em funcionamento. • Parar o filtro durante 15 minutos. • Ligar novamente o sistema de filtração até o volume total de água ser filtrado. • Proceder à lavagem posterior do filtro, seguida de enxaguamento. • Se necessário, repetir o processo. • No caso de água turva, verter diretamente o produto para a piscina (1 l de Quickflock Super por 100 m<sup>3</sup> de água, e deixar o sistema de filtração a funcionar ininterruptamente até que a turbidez desapareça). • Efetuar a retrolavagem do filtro frequentemente.

**Recomendações:** A filtração deve ser feita todos os dias (tempo igual à temperatura da água dividida por 2). • Com altas temperaturas ou utilização intensiva da piscina, pode ser necessário dosear mais produto. • Utilizar apenas este produto se tiver um filtro de areia.

🏠 Para piscinas com filtro de areia (leito filtrante de areia ou vidro).

📏 Para todos os tamanhos de piscina.

📍 Onde: no skimmer.

📅 Quando dosear: em caso de problemas com água turva.

📄 Dosagem: 50 ml por cada 100 m<sup>3</sup>.



A - Quickflock Super floculante líquido para filtros

### PRODUTOS QUÍMICOS - PREÇOS 2024

CODIGO	DESCRIÇÃO	QUANTIDADE				PREÇO UNITÁRIO		
		EMB.	CX	PALETE		COMPRA PALETE	COMPRA CX	COMPRA LITRO
Eliminação de partículas (floculante para filtros) - BAYROL								
A 515202	Quickflock Super floculante líquido para filtros	1 l	12	600	A	-	7,99 €	8,79 €

PRODUTO OFERTA 2024 COM STOCK DISPONÍVEL

PRODUTO SOB ENCOMENDA

PRODUTO COM PREÇO PROMOCIONAL (LIMITADO AO STOCK EXISTENTE)

PRODUTO NÃO ISENTO DE PORTES

## ELIMINAÇÃO DE PARTÍCULAS - FLOCULANTES

### CTX-39 Poolgel Floculante gel monodose

- ✓ Gel floculante de dose única, a maneira mais fácil de tornar a água cristalina e pura.
- ✓ Ideal para todo o tipo de piscinas, exceto as com filtros de cartucho/diatomites.

**Vantagens:** O seu formato Gel monodoses permite dosar de uma forma mais cómoda e exata. • O PoolGel recolhe as partículas coloidais e esporos de algas, para facilitar, no filtro. • Aumenta a eficiência do filtro. • Ajuda a manter a água da sua piscina cristalina e brilhante. • Melhora a eficácia dos produtos desinfetantes. • **Conselhos de utilização:** Sem a presença dos banhistas na piscina, realize uma lavagem ao filtro, retire o bloco de PoolGel da embalagem e introduza-o no cesto do skimmer. • Após 24 horas, realize uma lavagem ao filtro e retomar o programa de filtração normal. • Tratamento inicial: Colocar 5 pastilhas de produto por cada 100 m<sup>3</sup> de água. • Tratamento de manutenção: Colocar 2 pastilhas de produto por cada 100 m<sup>3</sup> de água.



A - CTX-39  
Poolgel Floculante gel monodose

### CTX-42 Floculante pastilhas

- ✓ Clarifica a água e elimina as partículas coloidais que provocam turvação da água.
- ✓ Ideal para todo o tipo de piscinas.
- ✓ Floculante em pastilhas de 100 g.

**Vantagens:** As pastilhas de Floculante CTX-42 têm a propriedade de formar flóculos na água à entrada do filtro. • Estes flóculos depositam-se na superfície da carga filtrante retendo todas as partículas em suspensão que se encontram na água da piscina. • **Conselhos de utilização:** Colocar as pastilhas necessárias de produto no interior dos cestos dos skimmers, depois de realizada uma lavagem ao filtro. • **Piscinas de 10 a 50 m<sup>3</sup>:** 1 Pastilha de Produto a cada 10 dias, • **Piscinas de 50 a 100 m<sup>3</sup>:** 2 pastilhas de Produto a cada 10 dias. • **Piscinas de 100 a 150 m<sup>3</sup>:** 3 pastilhas de Produto a cada 10 dias.



B - CTX-42  
Floculante pastilhas

### CTX-43 Floculante Smart cartuchos

- ✓ Floculante económico em cartuchos de 125 gr.
- ✓ Ideal para todo o tipo de piscinas.

**Vantagem:** Floculante em cartuchos de 125 gr, que combina floculação rápida com clarificação contínua da água, proporcionando uma melhor desinfecção e água cristalina (8 cartuchos).

**Valor acrescentado:** Os cartuchos de Floculante CTX-43 formam flóculos na água à entrada do filtro, os quais se depositam na superfície da carga filtrante retendo todas as partículas em suspensão que se encontram na água da piscina. • A utilização de floculantes produz o aumento do tamanho das partículas coloidais em suspensão, e o seu depósito (decantação) no fundo do tanque da piscina, podendo assim ser facilmente eliminadas. • **Conselhos de utilização:** Colocar as pastilhas necessárias de produto no interior dos cestos dos skimmers, depois de realizada uma lavagem ao equipamento de filtração. • **Piscinas de 10 a 50 m<sup>3</sup>:** 1 cartucho de produto cada 10 dias. • **Piscinas de 50 a 100 m<sup>3</sup>:** 2 cartuchos de produto cada 10 dias. • **Piscinas de 100 a 150 m<sup>3</sup>:** 3 cartuchos de produto cada 10 dias. • Estas doses são de carácter orientativo e podem ser modificadas em função da turvação da água. Piscinas de 100 a 150 m<sup>3</sup>: 3 cartuchos de produto a cada 10 dias. Estas doses são de carácter orientativo e podem ser modificadas em função da turvação da água.



C - CTX-43  
Floculante Smart cartuchos

#### PRODUTOS QUÍMICOS - PREÇOS 2024

CODIGO	DESCRIÇÃO	QUANTIDADE			CLASSIF.	PREÇO UNITÁRIO		
		EMB.	CX	PALETTE		COMPRA PALETTE	COMPRA CX	COMPRA UNID.
<b>Eliminação de partículas (floculante) - CTX</b>								
A 513339	CTX-39 Poolgel Floculante gel monodoses	1 un	36	-	A+	-	4,74 €	4,99 €
						<b>PREÇO UNITÁRIO</b>		
B 514252	CTX-42 Floculante pastilhas 100 gr.	5 kg	4	144	A+	5,41 €	5,50 €	5,78 €
B 514249	CTX-42 Floculante pastilhas 100 gr.	25 kg	4	18	A+	3,98 €	4,37 €	4,78 €
C 512118	CTX-43 Floculante Smart cartuchos 125 gr.	1 kg	12	-	A+	-	13,29 €	13,99 €

PRODUTO OFERTA 2024 COM STOCK DISPONÍVEL

PRODUTO COM PREÇO PROMOCIONAL (LIMITADO AO STOCK EXISTENTE)

• PRODUTO SOB ENCOMENDA

PRODUTO NÃO ISENTO DE PORTES



## CTX-41 Floculante líquido

- ✓ Polímero líquido com nova conceção, com um grande poder floculante capaz de eliminar as partículas coloidais que se encontram na água da piscina e que provocam turvação na água.
- ✓ Ideal para todo o tipo de piscinas.

**Vantagens:** Eficaz em águas com grande turvação. Melhora a qualidade bacteriológica da água e consequentemente reduz o consumo dos produtos empregues na desinfecção. • **Conselhos de utilização: Tratamento de recuperação:** Com o filtro parado e sem a presença de banhistas na piscina, juntar 10 ml de Floculante por cada m<sup>3</sup> de água. Deitar a dose necessária num recipiente com água e repartir uniformemente sobre a superfície da piscina. Após cerca de 8 horas, aspirar a camada de flóculos depositada no fundo da piscina. **Tratamento de manutenção:** Através de uma bomba doseadora, injetar antes do filtro 0,5 ml de CTX-41 por cada m<sup>3</sup> de água.



A - CTX-41  
Floculante líquido

## KITS PARA MANUTENÇÃO E TRATAMENTO

### CTX-205 Baby Pool Kit manutenção piscina infantil



- ✓ Ideal para piscinas infantis e elevadas até 10 m<sup>3</sup>.

**Vantagens:** 1 mês de tratamento completo para piscinas até 10 m<sup>3</sup>. • **Conselhos de utilização:** Tratamento inicial: Com o pH ajustado, adicionar 10 colheres (de café) de CTX-200/Gr e 1 dose (tampa) de CTX-500/S por cada 1.000 L de água. • Tratamento de manutenção: Com o pH ajustado, adicionar 1 - 2 colheres (de café) de CTX-200/Gr por cada 12.000 L de água, diariamente, e 1/2 dose (tampa) de CTX-500/S por cada 1.000 L de água, uma vez por semana.



B - CTX-205 Baby Pool  
Kit manutenção piscina infantil

### PRODUTOS QUÍMICOS - PREÇOS 2024

CODIGO	DESCRIÇÃO	QUANTIDADE				PREÇO UNITÁRIO		
		EMB.	CX	PALETE		COMPRA PALETE	COMPRA CX	COMPRA LITRO
<b>Eliminação de partículas (floculante) - CTX</b>								
A 514244	CTX-41 Floculante líquido	5 l	4	128	A+	3,29 €	3,48 €	3,66 € 
A 514242	CTX-41 Floculante líquido	25 l	4	24	A+	2,81 €	2,99 €	3,14 € 
<b>Kits de manutenção e tratamento (piscinas até 60 m<sup>3</sup>) - CTX</b>								
B 512091	CTX-205 Baby Pool - Kit manutenção piscina infantil	1 un	14	-	A+	-	30,58 €	32,18 € 

 PRODUTO OFERTA 2024 COM STOCK DISPONÍVEL

 PRODUTO COM PREÇO PROMOCIONAL (LIMITADO AO STOCK EXISTENTE)

 PRODUTO SOB ENCOMENDA

 PRODUTO NÃO ISENTO DE PORTES



## PRODUTOS COMPLEMENTARES - PROTETOR E CLARIFICANTE DA ÁGUA

Sabia que...

Líquido 2 em 1 pronto a usar. • Reduz a incrustação da linha de água devido à sua fórmula anti incrustante. • Deixa a água cristalina e cintilante.

### Protect & Shine líquido

- ✓ **Compatível com todos os sistemas de filtração.**
- ✓ **Proteção da linha de água.**
- ✓ **Efeito visível com o máximo de brilho.**
- ✓ **Fórmula única.**
- ✓ **Dosagem fácil.**







**Vantagens:** Proteção da piscina e clarificação da água. • Este produto restitui o brilho da água e simplifica a limpeza da piscina. • **Limpeza da piscina.** Evita os depósitos de gorduras e contaminação na linha de água e nos skimmers. • **Descrição do produto:** Não perturba o equilíbrio da água e é compatível com todos os métodos de tratamento e sistemas de filtração. • **Contém:** 14 – Hidrato de sulfato de alumínio. • A embalagem contém 1 embalagem de 2L e um doseador.

**Conselhos de utilização:** Agitar a embalagem antes de utilizar. • Verter o produto diretamente na piscina, sem o diluir, em frente às bocas de injeção. • **Deixar atuar a filtração durante 12 horas após a adição do produto.** • Durante a aplicação o produto pode fazer espuma. • **Dosagem:** 40 ml por 10 m<sup>3</sup> de 7 em 7 dias.

**Recomendações:** Fechar bem a embalagem antes de o agitar. • Usar luvas para manusear o produto. • Verificar o pH com a ajuda das tiras de teste e ajustar, se necessário, entre 7,0 e 7,4.

**Avisos:** Nunca misturar produtos químicos diferentes de forma concentrada. • Acrescentar sempre o produto à água e nunca o contrário. • Não armazenar a uma temperatura inferior a 5°C.

-  **Tipo de filtro: todos.**
-  **Volume da piscina: Para todos os tamanhos de piscina.**
-  **Onde: diretamente na água da piscina.**
-  **Quando dosear: uma vez por semana.**
-  **Dosagem: aplicar 40 ml por 10 m<sup>3</sup>.**



NOVO

A - Protect & Shine líquido

### PRODUTOS QUÍMICOS - PREÇOS 2024

CODIGO	DESCRIÇÃO	QUANTIDADE			A	PREÇO UNITÁRIO		
		EMB.	CX	PALETE		COMPRA PALETE	COMPRA CX	COMPRA LITRO
<b>Protetor da piscina e clarificante da água - BAYROL</b>								
A 515790	Protect & Shine líquido	2 l	4	192	A	-	15,96 €	17,56 € 

 PRODUTO OFERTA 2024 COM STOCK DISPONÍVEL

 PRODUTO COM PREÇO PROMOCIONAL (LIMITADO AO STOCK EXISTENTE)

• PRODUTO SOB ENCOMENDA

 PRODUTO NÃO ISENTO DE PORTES

## Calcinex® Prevenção calcário líquido



- ✓ Previne a precipitação calcária.
- ✓ Protege a instalação de incrustações calcárias.
- ✓ Evita a precipitação de metais e manchas no liner.
- ✓ Produto com pH neutro.
- ✓ Sem fosfatos.



**Vantagens:** Produto de prevenção calcária, que evita a precipitação de calcário e de metais na piscina. • O produto Calcinex® mantém-se estável na presença do desinfetante seja cloro, bromo ou oxigénio ativo.

**Conselhos de utilização:** Utilizar o produto Calcinex® quando a dureza da água (TH) for acima de 25°F, quando a água contém iões metálicos e cada vez que se adiciona água nova. Neste caso, imediatamente após o enchimento da piscina, deve dosear o Calcinex® antes de dosear os produtos de tratamento. • **O doseamento do Calcinex®** deve ser feito diretamente na água da piscina, em frente às bocas de impulsão, com o sistema de filtração em funcionamento. • **Após o tratamento:** Deixar o sistema de filtração em funcionamento durante pelo menos 2 h. • **Dosagem:** se TH < 35 °F, deitar 200 ml por 10 m<sup>3</sup>, e TH > 35 °F, deitar 300 ml por 10 m<sup>3</sup>.

**Recomendações:** A filtração deve ser efetuada todos os dias (pelo menos enquanto a temperatura da água for dividida por 2). Se a temperatura da água for superior a 28°C, recomenda-se o aumento da dosagem em 50%.

**Advertências:** O Calcinex® atua preventivamente contra a coloração causada por parte dos metais, não remove metais já precipitados ou coloração existente. • Nunca misturar produtos químicos diferentes em forma concentrada. • Adicionar sempre o produto à água e nunca o contrário.

- ☒ Para todo o tipo de filtração (tratamento físico).
- ☒ Para todos os tamanhos de piscina.
- 📍 Onde: diretamente na água da piscina.
- 📅 Quando dosear: após o enchimento da piscina e, se necessário.
- 📏 Dosagem: aplicar 300 ml por 10 m<sup>3</sup>.



NOVO

A - Calcinex  
prevenção calcário líquido

### PRODUTOS QUÍMICOS - PREÇOS 2024

CODIGO	DESCRIÇÃO	QUANTIDADE				PREÇO UNITÁRIO		
		EMB.	CX	PALETE		COMPRA PALETE	COMPRA CX	COMPRA LITRO
<b>Protetor de piscina - BAYROL</b>								
A 515793	Calcinex Prevenção calcário líquido	3 l	2	240	<b>A</b>	-	13,50 €	14,85 €



PRODUTO OFERTA 2024 COM STOCK DISPONÍVEL

• PRODUTO SOB ENCOMENDA

PRODUTO COM PREÇO PROMOCIONAL (LIMITADO AO STOCK EXISTENTE)

PRODUTO NÃO ISENTO DE PORTES

## PRODUTOS COMPLEMENTARES - DESINCRUSTANTES E DESENGORDURANTES

DESINCRUSTANTES E DESENGORDURANTES DE RESÍDUOS					
Código	Produto	Estado	Tratamento	Dosagem*	Frequência
515203	 Bordnet Pulverizador	Líquido	Limpador alcalino para linha de água.	Pulverizar diretamente sobre as superfícies a serem limpas sem diluição. Esfregar com uma escova ou esponja. Lavar com água da piscina.	Sempre que a piscina apresente vestígios de gordura e/ou sujidade na linha de água e interior do skimmer.
515273	 Filterclean Tab	Pastilhas	Oxidação da matéria orgânica acumulada no leito filtrante (filtro).	Recomenda-se a aplicação no início da época e quando se verificarem situações de um elevado consumo de desinfetante ou problemas recorrentes com a qualidade da água.	Desinfecção do filtro de areia: 1 ou 2 vezes por ano.
515274	 Decalcit Filtre	Granulado	Eliminação eficaz de restos de calcário.	Quando o sistema de filtração estiver parado, fechar todas as entradas e saídas e colocar uma solução de 10% de Decalcit Filtre sobre a areia (100 gr. / 1 L de água / 10 m³).	Descalcificação profunda: 1 ou 2 vezes por ano.

\* Nota: Estas doses são de caráter indicativo e podem ser modificadas em função das condições de cada piscina.

### Sabia que...

O Bordnet é um produto de fácil utilização (pulverizador), adequado para remover gorduras persistentes na linha de água e no interior do skimmer.

## Bordnet pulverizador para linha de água

- Fácil de usar e rápido de limpar graças ao formato de pulverizador.
- Limpador alcalino: particularmente adequado para depósitos de gordura persistente.
- Pode ser utilizado enquanto a piscina está em funcionamento.
- Pode ser lavado com água da piscina.



**Vantagens:** O Bordnet® remove facilmente a sujidade e os resíduos de gordura das paredes da piscina, linha de água e do interior do skimmer. • Produto bastante prático de aplicar, dada a sua configuração em frasco pulverizador.

**Conselhos de utilização:** Pode ser utilizado enquanto a piscina está em funcionamento. • Pulverizar diretamente sobre as superfícies a serem limpas sem diluição. • Esfregar com uma escova ou esponja. • Lavar com água da piscina.

**Recomendações:** Antes de usar, testar primeiro numa pequena superfície. • Evitar aplicar em materiais sensíveis a produtos alcalinos, especialmente alumínio.



A - Bordnet pulverizador para linha de água



 Para todos os tipos de piscina.

 Onde: nas paredes de piscina e interior do skimmer.

 Aplicar com: esponja, pincel.

 Utilização: puro e enxaguado.

### PRODUTOS QUÍMICOS - PREÇOS 2024

CODIGO	DESCRIÇÃO	QUANTIDADE			PREÇO UNITÁRIO	PREÇO UNITÁRIO		
		EMB.	CX	PALETE		COMPRA PALETE	COMPRA UNID.	
Desincrustantes e desengordurantes - BAYROL								
A 515203	Bordnet® pulverizador - para linha de água	1 l	6	312		-	7,74 €	8,49 € 

 PRODUTO OFERTA 2024 COM STOCK DISPONÍVEL

 PRODUTO COM PREÇO PROMOCIONAL (LIMITADO AO STOCK EXISTENTE)

 PRODUTO SOB ENCOMENDA

 PRODUTO NÃO ISENTO DE PORTES

## Filterclean Tab - para filtro

- ✓ Pastilhas de 200 gr. de cloro combinado patenteadas para uma desinfeção potente dos filtros de areia/vidro.
- ✓ Facilita o tratamento e melhora a qualidade da água.
- ✓ Oxidação da matéria orgânica acumulada no leito filtrante, para um melhor desempenho do processo de filtração.
- ✓ Economia em desinfetantes.
- ✓ Não altera o pH.

**Vantagens:** Filterclean Tab é um poderoso desinfetante para filtros de areia/vidro. • Produto de dissolução rápida (patente BAYROL), que remove as impurezas provenientes do processo de retrolavagem (limpeza da areia do filtro). • É compatível com métodos de tratamento com cloro, bromo ou oxigénio ativo. • Produto sem ácido bórico. • **Conselhos de utilização:** Desinfeção do filtro de areia: 1 ou 2 vezes por ano. • Recomenda-se vivamente a sua aplicação no início da época e quando se verificarem situações de um elevado consumo de desinfetante ou problemas recorrentes com a qualidade da água. • Efetuar sempre o tratamento com o sistema de filtração a um pH entre 7,0 e 7,4. • **Recomendações:** Aplicar o produto à noite, quando não houver utilizadores na piscina. • Deixar a bomba de filtração a funcionar durante pelo menos 12 horas. • A utilização da piscina pode ser retomada assim que o nível de cloro for inferior a 3 mg/L. • Com o tempo quente ou em situações de utilização intensiva da piscina, podem ser necessárias quantidades mais elevadas.

- 🏠 Tipo de filtro: filtro de areia/vidro.
- ↕ Volume da piscina: Para todos os tamanhos de piscina.
- 📍 Onde: no skimmer.
- 📅 Quando dosear: sempre que necessário.
- 📄 Dosagem: aplicar 1 pastilha por 15 m<sup>3</sup>.



A - Filterclean Tab pastilhas para filtro

## Decalcit Filtre - para filtro

- ✓ Ação rápida.
- ✓ Eliminação eficaz de restos de calcário.
- ✓ Proteção duradoura: facilita as seguintes limpezas e otimiza a ação do filtro.
- ✓ Sem fosfatos.

**Vantagens:** Granulado ácido altamente eficaz, para uma rápida descalcificação de todos os tipos de filtros. • Usado regularmente, otimiza a ação do filtro e aumenta a eficácia dos produtos de tratamento de água. • **Conselhos de utilização:** Descalcificação profunda: 1 ou 2 vezes por ano. • **Filtro de areia:** Quando o sistema de filtração estiver parado, fechar todas as entradas e saídas do sistema de circulação da piscina (skimmer, esgoto, injetores, etc.) e abrir a tampa do filtro. • Colocar uma solução de 10 % de Decalcit Filtre sobre a areia (100 gr. / 1 L de água / 10 m<sup>3</sup>). • Deixar a solução atuar durante pelo menos 12 horas, com o sistema de filtração parado e o filtro aberto (emissão de gás). • Fechar a tampa do filtro, abrir todas as entradas e saídas e proceder ao processo de retrolavagem e enxaguamento do filtro.

- 🏠 Tipo de filtro: todos.
- ↕ Volume da piscina: Para todos os tamanhos de piscina.
- 📍 Onde: diretamente no filtro.
- 📅 Quando dosear: quando necessário.
- 📄 Dosagem: solução de 10% (100 gr. / 1 L de água / 10 m<sup>3</sup>).



B - Decalcit Filtre granulado para filtro

### PRODUTOS QUÍMICOS - PREÇOS 2024

CODIGO	DESCRIÇÃO	QUANTIDADE				PREÇO UNITÁRIO			
		EMB.	CX	PALETE		COMPRA PALETE	COMPRA CX	COMPRA LITRO	
<b>Desincrustantes e desengordurantes (filtro) - BAYROL</b>									
A 515273	Filterclean pastilhas 200 gr. - para filtro	1 kg	6	420	Ⓐ	-	12,99 €	14,37 €	🛒
B 515274	Decalcit granulado - para filtro	1 kg	6	420	Ⓐ	-	13,99 €	15,45 €	🛒

🛒 PRODUTO OFERTA 2024 COM STOCK DISPONÍVEL

🔴 PRODUTO COM PREÇO PROMOCIONAL (LIMITADO AO STOCK EXISTENTE)

● PRODUTO SOB ENCOMENDA

🌿 PRODUTO NÃO ISENTO DE PORTES





## PRODUTOS COMPLEMENTARES - DESINCRUSTANTES E DESENGORDURANTES

### Sabia que...

Os desinfetantes clorados e bromados, possuem uma ação limitada face ao crescimento das algas. Torna-se necessário o uso regular de anti algas, com as quais evitamos o aparecimento de colorações verdes e depósitos sobre as paredes, escadas e fundos de piscina.

DESINCRUSTANTES E DESENGORDURANTES DE RESÍDUOS					
Código	Produto	Estado	Tratamento	Dosagem*	Frequência
514226	CTX-51 Desincrustante	Líquido	Desincrustante	Numa piscina vazia, aplicar o CTX-51 sem diluir sobre as superfícies a limpar: paredes e fundo. • Deixar o produto a impregnar durante 1/2 hora aproximadamente e de seguida enxaguar com água em abundância.	Sempre que a piscina apresente incrustações calcárias.
514229	CTX-53 Desincrustante	Líquido	Desincrustante para piscinas de Liner/Fibra	Numa piscina vazia, aplicar CTX-53 sem diluir sobre as superfícies a limpar: paredes e fundo. • Deixar CTX-53 a impregnar durante 1/2 hora aproximadamente e de seguida enxaguar com água em abundância.	Sempre que a piscina apresente incrustações calcárias.
513379 514253	CTX-75 Desengordurante	Líquido	Desengordurante	Aplicar CTX-75 sem diluir num pano, esponja ou diretamente através do frasco pulverizador, esfregando as zonas a limpar. • Em casos de sujidade persistente em superfícies perto do nível de água, é aconselhável fazer descer este nível para conseguir uma maior eficácia do produto.	Sempre que a piscina apresente vestígios de gordura e sujidade nas bordas da piscina.

\* Nota: Estas doses são de carácter indicativo e podem ser modificadas em função das condições de cada piscina.

## CTX-51 Desincrustante de superfícies WallCleaner Plus líquido

- ✓ **Limpador desincrustante líquido de superfícies.**
- ✓ **Ideal para todo o tipo de piscinas para limpeza do tanque e dos filtros de sílex ou areia.**

**Vantagens:** Limpador detergente especialmente estudado para a eliminação das incrustações calcárias, resíduos orgânicos e sedimentos minerais que com o tempo se vão formando e aderem às superfícies da piscina. • Limpeza do tanque da piscina e do interior dos filtros de plástico. • **Conselhos de utilização:** Numa piscina vazia, aplicar o produto sem diluir sobre as superfícies a limpar: paredes e fundo. • Deixar o produto a impregnar durante 1/2 hora aproximadamente e de seguida enxaguar com água em abundância. • Se a incrustação persistir deverá repetir-se novamente a operação. • Nas partes em que a incrustação seja muito intensa, é conveniente ajudar a ação do produto esfregando com uma escova.



**A - CTX-51**  
Desincrustante de superfícies  
WallCleaner Plus líquido - 5 L

## CTX-53 Desincrustante para piscinas liner/fibra líquido

- ✓ **Desincrustante líquido de limpeza para piscinas de liner/fibra. Indicado para eliminar as incrustações calcárias e a gordura sem danificar a piscina.**
- ✓ **Ideal para piscinas de liner/fibra.**

**Vantagem:** Limpador líquido especialmente estudado para a eliminação de incrustações calcárias, resíduos orgânicos e sedimentos minerais que com o tempo se vão formando e que aderem às superfícies das piscinas (linhas de água, escadas, etc.) construídas em poliéster e fibra de vidro. • **Conselhos de utilização:** Para limpar a piscina, deve-se esvaziá-la e aplicar o produto sem diluir sobre as superfícies a limpar: paredes e fundo. Deve deixar o produto em impregnação durante 1/2 hora aproximadamente e de seguida enxaguar com água abundante. • Se a incrustação persistir deverá repetir-se novamente a operação.



**B - CTX-53**  
Desincrustante p/ piscinas fibra/poliester líquido

## CTX-75 Desengordurante para linha de água líquido



- ✓ **Potente desengordurante para linhas de água de piscinas e spas.**
- ✓ **Ideal para todo o tipo de piscinas.**

**Vantagem:** Detergente especialmente formulado para eliminar os vestígios de gordura e sujidade nas bordas e paredes das piscinas e zonas anexas às mesmas que também necessitem. • **Conselhos de utilização:** Deve aplicar o produto sem diluir num pano, esponja ou diretamente através do frasco pulverizador, esfregando as zonas a limpar. • Em casos de sujidade persistente em superfícies perto do nível de água, é aconselhável fazer descer este nível para conseguir uma maior eficácia do produto. • Em zonas que existam incrustações de natureza calcária, deverá utilizar-se CTX-51 desincrustante de superfícies extra.



**C - CTX-75**  
Desengordurante para linha de água líquido

### PRODUTOS QUÍMICOS - PREÇOS 2024

CODIGO	DESCRIÇÃO	QUANTIDADE				PREÇO UNITÁRIO		
		EMB.	CX	PALETE		COMPRA PALETE	COMPRA CX	COMPRA LITRO
<b>Desincrustantes e desengordurantes - CTX</b>								
A 514226	CTX-51 Desincrustante líquido - de superfícies WallCleaner Plus	5 l	4	128	<b>A+</b>	4,88 €	5,05 €	5,32 € 
B 514229	CTX-53 Desincrustante líquido - para piscinas liner/fibra	5 l	4	128	<b>A+</b>	7,42 €	9,16 €	9,67 € 
C 513379	CTX-75 Desengordurante líquido - para linha de água	1 l	12	-	<b>A+</b>	-	8,54 €	8,99 € <b>P</b>
C 514253	CTX-75 Desengordurante líquido - para linha de água	5 l	4	128	<b>A+</b>	5,42 €	6,64 €	6,99 € 

 PRODUTO OFERTA 2024 COM STOCK DISPONÍVEL

**P** PRODUTO COM PREÇO PROMOCIONAL (LIMITADO AO STOCK EXISTENTE)



• PRODUTO SOB ENCOMENDA

 PRODUTO NÃO ISENTO DE PORTES

## PRODUTOS COMPLEMENTARES - ANTICALCÁRIO E PREVENÇÃO DAS INCRUSTAÇÕES DE CAL

### Sabia que...

O anticalcário é utilizado para prevenir o surgimento de incrustações cálcicas, provocadas pela elevada dureza cálcica da água. • **A quantidade de sais de cálcio presentes na água deve estar entre 175 e 300 ppm.**

ANTICALCÁRIO E PREVENÇÃO DAS INCRUSTAÇÕES DE CAL							
Código	Produto	Estado	Tratamento	Dosagem* (Arranque)	Frequência	Dosagem* (Manutenção)	Frequência
514247	 CTX-602 Anticalcário ECO	Líquido	Anticalcário ECO	Adicionar 2 L de CTX-602 por cada 100 m <sup>3</sup> de água (dureza superior/inferior a 35°F) Adicionar 2,5 L de CTX-602 por cada 100 m <sup>3</sup> de água (dureza superior a 35°F)	Sempre que a dureza for superior a 300 ppm	Adicionar 1,5 - 2 L de CTX-602 por cada 100 m <sup>3</sup> de água uma vez por semana	Sempre que a dureza for superior a 300 ppm
515794	 Cell Renov	Líquido	Desincrustante para elétrodos de células	-	-	Encher um recipiente com o produto Cell Renov puro (sem o diluir)	Sempre que existirem depósitos de calcário nas placas da célula

\* Nota: Estas doses são de caráter indicativo e podem ser modificadas em função das condições de cada piscina.

### CTX-602 Anticalcário ECO líquido

- Anticalcário. Previne o surgimento de incrustações de cal.**
- Ideal para todo o tipo de piscinas.**

**Vantagens:** Produto dispersante e inibidor, mediante o qual se eliminam e evitam as incrustações, também ajuda a prevenir a obstrução dos filtros e a corrosão das partes metálicas do sistema de recirculação e filtração. • **Conselhos de utilização:** Na primeira vez, adicionar 2,5 L de produto por cada 100 m<sup>3</sup> de água. Depois, adicionar 0,5 L de produto por cada 100 m<sup>3</sup> de água uma vez por semana. • As piscinas que durante o período invernal não se esvaziam deverão ser tratadas com uma dose inicial de produto ao finalizar a temporada de banhos. Diluir a quantidade necessária de produto num recipiente com água e reparti-la uniformemente por toda a superfície da piscina, mantendo o filtro em funcionamento.



**A - CTX-602**  
Anticalcário ECO líquido

### PRODUTOS QUÍMICOS - PREÇOS 2024

CODIGO	DESCRIÇÃO	QUANTIDADE			A+	PREÇO UNITÁRIO		
		EMB.	CX	PALETE		COMPRA PALETE	COMPRA CX	COMPRA LITRO
<b>Anticalcário - CTX</b>								
A 514247	CTX-602 Anticalcário Eco líquido	5 l	4	128	A+	4,84 €	5,69 €	5,99 € 

 PRODUTO OFERTA 2024 COM STOCK DISPONÍVEL

 PRODUTO COM PREÇO PROMOCIONAL (LIMITADO AO STOCK EXISTENTE)

• PRODUTO SOB ENCOMENDA

 PRODUTO NÃO ISENTO DE PORTES

Sabia que...

Desincrustante para elétrodos de células de piscinas tratadas a sal. • Remove o calcário e os depósitos acumulados na célula.

## Cell Renov (para células) líquido



- ✓ Elevado poder de descalcificação.
- ✓ Preserva a célula da máquina de sal e prolonga a sua vida útil.
- ✓ Permite que os elétrodos voltem a funcionar a 100% da sua capacidade.
- ✓ Especialmente concebido para as piscinas tratadas a sal.



**Vantagens:** Este produto tem um elevado poder descalcificante e elimina rapidamente os depósitos de calcário nos elétrodos da célula. • Após o tratamento, os elétrodos voltam a funcionar com 100 % de eficácia. • Produto concentrado de limpeza e descalcificação. • Contém: Ácido clorídrico (5 - 15 %), Tensioactivos catiónicos (<5 %), Perfume Tensioactivos catiónicos (<5 %), perfumes.

**Conselhos de utilização:** A função de autolimpeza da célula, presente na maioria das máquinas eletrólises de sal, remove os depósitos comuns de calcário. • No entanto, se a água for particularmente dura ou se o equipamento (não for suficientemente) auto-limpante, deve proceder ao tratamento de limpeza da célula de forma manual. • **Deve proceder ao tratamento da seguinte forma: Desligar o equipamento e a filtração. Fechar as válvulas de isolamento da célula. Desmontar a célula de acordo com as instruções do fabricante da máquina de sal. Verificar a presença de incrustações nos elétrodos da célula. Em caso de depósitos de calcário nas placas da célula:** encher um recipiente com o produto Cell Renov puro (sem o diluir) e, em seguida mergulhar os elétrodos nesta solução, até que o calcário desapareça completamente. • Para evitar danificar a célula, retire-a da solução ácida, imediatamente após a dissolução do calcário. • Enxague e volte a montar a célula. • Abrir as válvulas de isolamento da célula e ligue de novo o sistema de filtração e o equipamento.

**Recomendações:** Para evitar danificar os elétrodos, não os esfregue e retire a célula da solução ácida imediatamente após a dissolução da cal.

**Avisos:** Nunca misturar produtos químicos diferentes de forma concentrada. • Acrescentar sempre o produto à água e nunca o contrário.

📍 Onde: na célula de produção da máquina de sal.

📅 Quando dosear: 1 a 2 vezes por ano, consoante a acumulação de calcário na célula em função da acumulação de calcário na célula.

⚙️ Utilização: imersão.



NOVO

A - Cell Renov Líquido

### PRODUTOS QUÍMICOS - PREÇOS 2024

CODIGO	DESCRIÇÃO	QUANTIDADE			A	PREÇO UNITÁRIO		
		EMB.	CX	PALETE		COMPRA PALETE	COMPRA CX	COMPRA LITRO
<b>Desincrustantes (Células) - BAYROL</b>								
A 515794	Cell Renov líquido - para células	1 l	6	420	A	-	11,91 €	13,10 €

🛒 PRODUTO OFERTA 2024 COM STOCK DISPONÍVEL

● PRODUTO SOB ENCOMENDA

🚫 PRODUTO COM PREÇO PROMOCIONAL (LIMITADO AO STOCK EXISTENTE)

🌿 PRODUTO NÃO ISENTO DE PORTES





## PRODUTOS COMPLEMENTARES - ESTABILIZADORES DE CLORO

ESTABILIZADORES DE CLORO							
Código	Produto	Estado	Tratamento	Dosagem* (Arranque)	Frequência	Dosagem* (Manutenção)	Frequência
514240 515025	 CTX-400 Estabilizador de cloro	Granulado	Prolongar a ação desinfetante do cloro	Adicionar 400 g por cada 10 m <sup>3</sup> de água	Após tratamento com cloro não estabilizado	Adicionar 400 g por cada 10 m <sup>3</sup> de água	Sempre que a concentração seja inferior a 25 mg/l
515791	 Stabichloran® Estabilizador de cloro	Granulado	Retarda a decomposição do cloro	Adicionar 250 a 400 g por cada 10 m <sup>3</sup> de água	Após tratamento com cloro não estabilizado	Adicionar 250 a 400 g por cada 10 m <sup>3</sup> de água	Sempre que a concentração seja inferior a 25 mg/l

\* Nota: Estas doses são de carácter indicativo e podem ser modificadas em função da infestação da água.

### CTX-400 Estabilizador de cloro granulado



Para piscinas desinfetadas com hipoclorito.

**Vantagens:** Prolongar a ação desinfetante do cloro na água das piscinas desinfetadas com hipoclorito. • **Conselhos de utilização:** Tratamento inicial: Adicionar a quantidade necessária de produto (4 Kg por cada 100 m<sup>3</sup> de água) no interior dos cestos dos skimmers, enquanto o sistema de filtração está em funcionamento.



A - CTX-400  
Estabilizador de cloro granulado

### PRODUTOS QUÍMICOS - PREÇOS 2024

CODIGO	DESCRIÇÃO	QUANTIDADE				PREÇO UNITÁRIO		
		EMB.	CX	PALETE		COMPRA PALETE	COMPRA CX	COMPRA KG
<b>Estabilizadores de Cloro - CTX</b>								
A 514240	CTX-400 Estabilizador de cloro granulado	5 kg	4	144	<b>A+</b>	-	12,34 €	12,99 € 
A 515025	CTX-400 Estabilizador de cloro granulado	4,5 kg	4	144	<b>A+</b>	-	12,34 €	12,99 € 

 PRODUTO OFERTA 2024 COM STOCK DISPONÍVEL

 PRODUTO COM PREÇO PROMOCIONAL (LIMITADO AO STOCK EXISTENTE)

 PRODUTO SOB ENCOMENDA

 PRODUTO NÃO ISENTO DE PORTES

## Sabia que...

Granulados que retardam a decomposição do cloro pelos raios U.V. nas piscinas tratadas com cloro não estabilizado. Ideal para o tratamento com cloro líquido ou hipoclorito de cálcio.

## Stabichloran® Estabilizador de Cloro granulado



- ✓ Retarda a decomposição do cloro não estabilizado pela ação da luz ou pelo calor.
- ✓ Estabiliza o cloro no tratamento a sal, hipoclorito de cálcio.
- ✓ Poupa cloro, evita tratamentos frequentes.

**Vantagens:** O produto Stabichloran® retarda a decomposição do cloro na água da piscina, pelos raios U.V, limitando assim o seu consumo.  
 • Produto granulado com pH ácido. • **Utilizar apenas com tratamentos não estabilizados** (hipoclorito de cálcio Chloryte®, Chloriliquide, hipoclorito de lítio e tratamento a sal). • Produto à base de ácido cianúrico.

**Conselhos de utilização:** Adicionar Stabichloran® no início da estação. • Deixar a filtração funcionar durante pelo menos 24 horas após o tratamento. • Sempre que abastecer a piscina com água, deve manter o equilíbrio químico da água. • Nunca ter uma concentração inferior a 25 mg/l. • Quando o tratamento da piscina é feito com cloro não estabilizado, deve verificar o estabilizador pelo menos uma vez por semana e fazer uma correção para 40 mg/L, se necessário.

**Recomendações:** Stabichloran® é o complemento indispensável do cloro não estabilizado (Chloriliquide, Chloryte®). Se for utilizado com cloro estabilizado (Chloriliquide, Chloryte®), não deve ser utilizado com cloro estabilizado (Chlorilong®, Chlorifix ou Chloriklar®). • A filtração deve ser efetuada todos os dias (pelo menos um tempo igual à temperatura da água dividida por 2). • Com temperaturas elevadas ou utilização intensiva da piscina, pode ser necessário dosear mais produto.

**Avisos:** Nunca misturar produtos químicos diferentes na forma concentrada. • Adicionar sempre o produto à água e nunca o contrário.

- ☒ Para todo o tipo de filtração (tratamento físico).
- ☒ Para todos os tamanhos de piscina.
- 📍 Onde: diretamente na água da piscina.
- 📅 Quando dosear: quando necessário.
- 📄 Dosagem: aplicar 250 a 400 gr. por 10 m<sup>3</sup>.

NOVO



A - Stabichloran®  
Estabilizador de cloro granulado

## PRODUTOS QUÍMICOS - PREÇOS 2024

CODIGO	DESCRIÇÃO	QUANTIDADE				PREÇO UNITÁRIO		
		EMB.	CX	PALETE		COMPRA PALETE	COMPRA CX	COMPRA KG
<b>Estabilizador de Cloro - BAYROL</b>								
A 515791	Stabichloran® Estabilizador de cloro granulado	3 kg	2	84	A	-	15,39 €	16,95 €

PRODUTO OFERTA 2024 COM STOCK DISPONÍVEL

PRODUTO COM PREÇO PROMOCIONAL (LIMITADO AO STOCK EXISTENTE)

• PRODUTO SOB ENCOMENDA

PRODUTO NÃO ISENTO DE PORTES

## PRODUTOS COMPLEMENTARES - INVERNADORES

### CTX-550 WinterStar líquido - Betão CTX-551 WinterStar líquido - Liner

- ✓ **Conserva a qualidade da água das piscinas descobertas durante o inverno, evitando a proliferação de algas e bactérias e a formação de sedimentos calcários.**
- ✓ **Ideal para: CTX-550: Piscinas de betão. CTX-551: Piscinas de liner ou poliéster.**

**Vantagens:** Evita a proliferação de todo o tipo de algas. • Produto não espumante. • Compatível com todo o tipo de tratamentos de desinfecção. • **Conselhos de utilização:** Ao finalizar a temporada de banho e sem se ter suspenso o tratamento de manutenção, efetuar uma supercloração com Dicloro granulado CTX-200GR ClorShock (15 g/m<sup>3</sup>). No dia seguinte, adicionar 5 L de CTX-550 por cada 100 m<sup>3</sup> de água (no caso das piscinas de liner adicionar 5 L de CTX-551 por cada 60 m<sup>3</sup> de água). O valor pH da água deverá estar situado entre 7,2 - 7,6. Verter a dose necessária de produto diretamente sobre a água da piscina. É necessário colocar o filtro em funcionamento, o tempo suficiente para obter uma boa distribuição do produto na água. • É aconselhável repetir a meio da temporada invernal a adição de produto.



A - CTX-550 WinterStar líquido (Betão)



B - CTX-551 WinterStar líquido (Liner)

### CTX-235 Sleepy com doseador incorporado - Betão / Liner



- ✓ **Tratamento completo de invernização com doseador descartável flutuante incorporado.**
- **Previne a deterioração da água, a proliferação de algas e mantém a água cristalina.**
- **Ação bactericida, algicida e floculante.**
- ✓ **Ideal para todo o tipo de piscinas.**

**Vantagens:** Com este doseador evita-se a decomposição da água da piscina durante as épocas em que esta não se utiliza. • Favorece a limpeza, recuperação e arranque da piscina no princípio da temporada de banho. • **Conselhos de utilização:** Perfurar as marcas circulares (ambos os lados) com um objeto pontiagudo (por exemplo uma tesoura) e facilmente obterá os orifícios necessários para a entrada de água no seu interior. • Colocar o recipiente dentro de água com a tampa para baixo e deixar a flutuar. Utilizar um doseador por cada 50 m<sup>3</sup> de água a invernizar. • Duração aproximada: entre 4 a 6 semanas. • Não volte a encher o doseador, é de uma só utilização!



C - CTX-235 Sleepy com doseador incorporado (Betão / Liner)

#### PRODUTOS QUÍMICOS - PREÇOS 2024

CODIGO	DESCRIÇÃO	QUANTIDADE				PREÇO UNITÁRIO		
		EMB.	CX	PALETE		COMPRA PALETE	COMPRA CX	COMPRA LITRO
<b>Invernização (Temperatura inferior a 15 °C) - CTX</b>								
A 514233	CTX-550 WinterStar invernador líquido (piscinas de betão)	5 l	4	128	A+	8,72 €	8,83 €	9,29 € 
B 514237	CTX-551 WinterStar invernador líquido (piscinas de liner)	5 l	4	128	A+	5,58 €	5,69 €	5,99 € 
<b>Invernização com doseador (Temperatura inferior a 15 °C) - CTX</b>								
C 512119	CTX-235 Sleepy Invernador com doseador flutuante (piscinas betão / liner)	1 un	6	-	A+	27,40 €	27,54 €	28,99 € 

 PRODUTO OFERTA 2024 COM STOCK DISPONÍVEL

 PRODUTO COM PREÇO PROMOCIONAL (LIMITADO AO STOCK EXISTENTE)

• PRODUTO SOB ENCOMENDA

 PRODUTO NÃO ISENTO DE PORTES

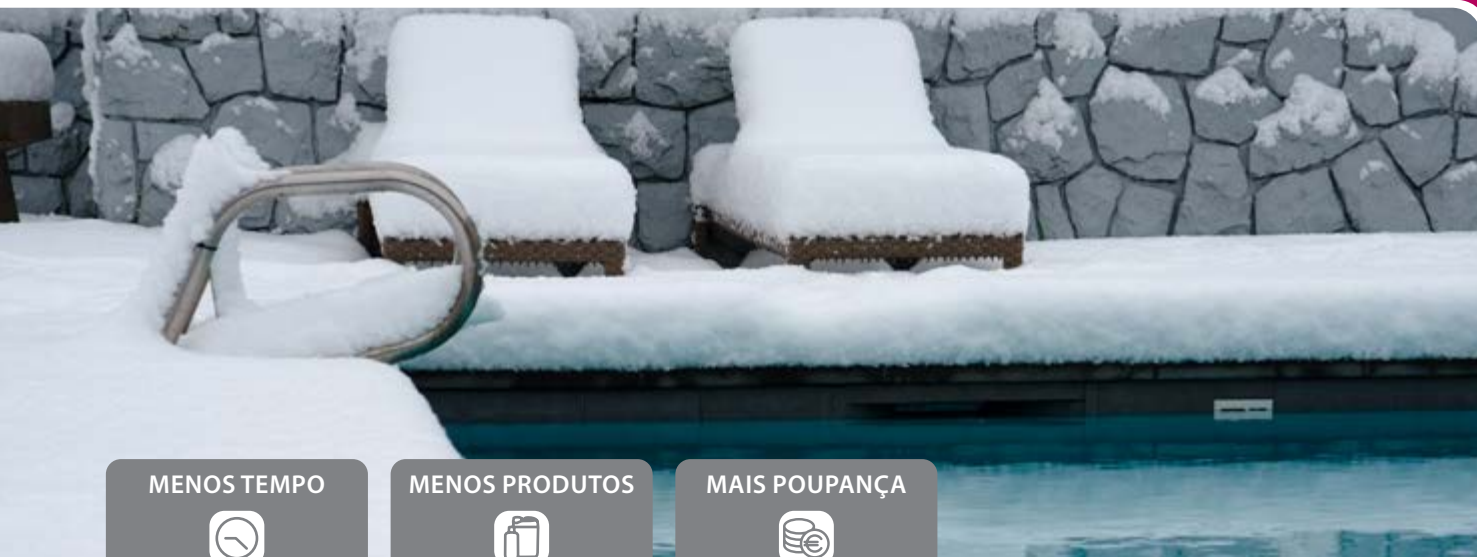

MENOS TEMPO



MENOS PRODUTOS



MAIS POUPANÇA



Sabia que...

Concentrado líquido estável ao cloro para a invernção da piscina. Previne o crescimento de algas e precipitação de calcário. Facilita o arranque da piscina na primavera. Não espumante.

## Puripool® Super Invernador líquido - Betão / Liner

**BAYROL**  
your pool & spa water expert

- ✓ Facilita o arranque da piscina na primavera.
- ✓ Efeito duradouro contra o aparecimento de algas (fórmula patenteada).
- ✓ Previne a precipitação de calcário.
- ✓ Não contém metais pesados (cobre, etc).
- ✓ Não altera o pH da água da piscina.



**Vantagens:** Puripool® Super é um produto não espumante concebido para a invernção das piscinas (piscinas que permanecem com água durante o Inverno). • Minimiza a formação de depósitos de calcário, impede a aderência de sujidade e a proliferação de algas. • Líquido concentrado: Compatível com todos os tratamentos (cloro, bromo, oxigénio ativo, etc.) e com todos os sistemas de filtração (areia, cartucho, terra de diatomáceas, etc.). • **Embalagem:** 5 l.

**Conselhos de utilização:** Não invernçar a piscina até que a temperatura da água esteja inferior a 15°C. • Limpar a piscina e desincrustar o filtro. Realizar um tratamento de choque, com pH entre 7,0 e 7,4. • Colocar o Puripool® Super diretamente na água da piscina: para uma dureza ≤ 35°F, dose 500 ml por 10 m<sup>3</sup>; para uma dureza > 35°F, dose 500 a 700 ml por 10 m<sup>3</sup>.

### Não contém metais pesados

- 🏠 Para todo o tipo de filtração (tratamento físico).
- 📏 Para todos os tamanhos de piscina.
- 📍 Onde: diretamente na água da piscina.
- 📅 Quando dosear: no final da época balnear, quando a água estiver a uma temperatura inferior a 15° C.
- 📄 Dosagem: 0,5 l por cada 10 m<sup>3</sup>.



A - Puripool® Super Invernador líquido (Betão / Liner)

### PRODUTOS QUÍMICOS - PREÇOS 2024

CODIGO	DESCRIÇÃO	QUANTIDADE			A	PREÇO UNITÁRIO		
		EMB.	CX	PALETE		COMPRA PALETE	COMPRA CX	COMPRA LITRO
Invernção (Temperatura inferior a 15 °C) - BAYROL								
A 515155	Puripool® Super invernador líquido (piscina betão / liner)	5 l	4	96		-	7,27 €	7,97 €

PRODUTO OFERTA 2024 COM STOCK DISPONÍVEL

• PRODUTO SOB ENCOMENDA

PRODUTO COM PREÇO PROMOCIONAL (LIMITADO AO STOCK EXISTENTE)

PRODUTO NÃO ISENTO DE PORTES







## EQUILÍBRIO DA ÁGUA - CORRETORES DE PH (PARA SPAS)

### CTX-911 Minorador pH- para SPA

**NOVO**

-  **Produto granulado para ajustar o pH da água, quando superior a 7,8.**
-  **Ideal para SPA.**

**Vantagens:** Produto granulado para ajustar o pH da água, quando superior a 7,8. • Permite o equilíbrio da água ao nível do pH e evita o desconforto (que pode ser provocado à pele dos banhistas), causado pelo desequilíbrio do pH. • **Nível de pH correto:** SPAs tratados com bromo até 7,8 e com cloro até 7,6.

**Dosagem:** Adicione 15 gr de produto, para reduzir o pH em 0,2 unidades por m<sup>3</sup> de água. Esta dose é de carácter orientativo. O valor pH da água deverá estar situado entre 7,2 - 7,8 e o seu controlo deve ser feito diariamente.

**Conselhos de utilização:** Sem a presença dos banhistas no SPA, despeje a dose necessária do produto num recipiente com água, adicionando esta solução na superfície do SPA em quantidades iguais.



**A - CTX-911**  
Minorador pH-

### PRODUTOS QUÍMICOS - PREÇOS 2024

CODIGO	DESCRIÇÃO	QUANTIDADE			PREÇO UNITÁRIO		
		EMB.	CX	PALETE	COMPRA PALETE	COMPRA CX	COMPRA LITRO
<b>Equilíbrio da água - CTX SPA</b>							
A 515900	CTX-911 Minorador pH- para SPA	1,5 kg	6	-	<b>A</b>	-	11,49 € 

 PRODUTO OFERTA 2024 COM STOCK DISPONÍVEL

 PRODUTO COM PREÇO PROMOCIONAL (LIMITADO AO STOCK EXISTENTE)

• PRODUTO SOB ENCOMENDA

 PRODUTO NÃO ISENTO DE PORTES

## CTX-912 Incrementador pH+ para SPA

- ✓ **Produto granulado para ajustar o pH da água, quando inferior a 7,2.**
- ✓ **Ideal para SPA.**

**Vantagens:** Produto granulado para ajustar o pH da água, quando inferior a 7,2. • Permite o equilíbrio da água ao nível do pH e evita o desconforto (que pode ser provocado à pele dos banhistas), causado pelo desequilíbrio do pH. • **Nível de pH correto:** SPAs tratados com bromo até 7,8 e com cloro até 7,6.

**Dosagem:** Adicione 15 gr de produto, para aumentar o pH em 0,2 unidades por m<sup>3</sup> de água. Esta dose é de carácter orientativo. O valor pH da água deverá estar situado entre 7,2 - 7,8 e o seu controlo deve ser feito diariamente.

**Conselhos de utilização:** Sem a presença dos banhistas no SPA, despeje a dose necessária do produto num recipiente com água, adicionando esta solução na superfície do SPA em quantidades iguais.



**A - CTX-912**  
Incrementador

## CTX-913 Estabilizador de dureza para SPA

- ✓ **Produto dispersante e inibidor. Elimina, evita incrustações e previne o entupimento dos filtros e corrosões.**
- ✓ **Ideal para SPA.**

**Vantagens:** Produto dispersante e inibidor. Elimina, evita incrustações e previne o entupimento dos filtros e corrosões das partes metálicas do sistema de recirculação e filtração.



**Dosagem:** Tratamento inicial: Realizado no início da época balnear ou aquando da renovação da água do SPA. • Distinguem-se dois casos: • Para dureza da água menor ou igual a 35 °F: adicione 20 ml de produto para cada m<sup>3</sup> de água. • Para dureza da água superior a 35 °F: adicione 25 ml de produto para cada m<sup>3</sup> de água (1 rolha = 20 ml). • Tratamento de manutenção: Adicione 1 tampinha do produto para cada m<sup>3</sup> de água uma vez por semana. • Estas doses são apenas orientativas e podem ser modificadas dependendo da dureza e do teor de sal da água. • Nos SPAs com dureza superior a 45 °F e temperatura da água igual ou superior a 25 °C, a dose deve ser aumentada de 25 a 50%.

**Conselhos de utilização:** Em todos os casos onde a água contém ferro, é importante adicionar o produto antes da cloração ou qualquer tratamento oxidante. Dilua a quantidade necessária de produto em um recipiente com água e distribua esta solução uniformemente por toda a superfície do SPA, mantendo o funcionamento do aparelho de filtração.



**B - CTX-913**  
Estabilizador de dureza

### PRODUTOS QUÍMICOS - PREÇOS 2024

CODIGO	DESCRIÇÃO	QUANTIDADE			PREÇO UNITÁRIO			
		EMB.	CX	PALETE	COMPRA PALETE	COMPRA CX	COMPRA LITRO	
<b>Equilíbrio da água - CTX SPA</b>								
A 515901	CTX-912 Incrementador pH+ para SPA	1 kg	6	-	<b>A</b>	-	-	12,59 € 
B 515902	CTX-913 Estabilizador de dureza para SPA	1 l	6	-	<b>A</b>	-	-	9,99 € 

 PRODUTO OFERTA 2024 COM STOCK DISPONÍVEL

 PRODUTO COM PREÇO PROMOCIONAL (LIMITADO AO STOCK EXISTENTE)

 PRODUTO SOB ENCOMENDA

 PRODUTO NÃO ISENTO DE PORTES

## DESINFETANTES E TRATAMENTO DE ÁGUA (PARA SPAS)

### CTX-921 Bromo em pastilhas em SPA

- ✓ **Produto orgânico de dissolução lenta, à base de bromo, para manter a água limpa e higienicamente pura.**
- ✓ **Ideal para SPA.**

**Vantagens:** É um desinfetante eficaz contra bactérias, algas e fungos. • Elevado poder desinfetante não depende do pH numa escala entre 7 e 8. • O seu elevado poder oxidante permite destruir toda a matéria orgânica presente na água. • A combinação de bromo com as aminas orgânicas resulta em uns compostos denominados bromaminas, os quais não produzem irritações nos olhos nem odores desagradáveis. • Por isso é considerado um produto ideal para tratar a água de spas e piscinas cobertas.

**Dosagem:** Os valores de bromo residual recomendados são os seguintes: SPA privado - 2,0 - 4,0 ppm. • SPA público - 2,0 - 5,0 ppm. (Valor facilmente medido com Test Strips). • Com o pH da água ajustado entre os valores 7,2 e 7,8, encha o dispensador com pastilhas de bromo, ajustando em seguida o dispensador para obter o nível de bromo residual desejado.

**Recomendação:** Um sistema de dosagem através de um doseador de pastilhas de bromo, proporciona o nível adequado de desinfetante, protegendo assim os banhistas e evitando um excessivo consumo de produto.



**A - CTX-921**  
Bromo em pastilhas

### CTX-922 Cloro granulado para SPA

- ✓ **Composto orgânico altamente estabilizado e de rápida dissolução para o tratamento de água em SPAs.**
- ✓ **Ideal para SPA.**

**Vantagens:** Devido à sua elevada solubilidade em água, obtém-se rapidamente a quantidade necessária de cloro residual. • O cloro residual livre obtido na água, oferece perante outros produtos uma maior estabilidade frente aos raios U.V. do sol. • Não modifica o pH da água.

**Dosagem:** Tratamento inicial: Adicionar 15 - 20 gr de produto por cada m<sup>3</sup> de água. Após 2 horas, ajuste o pH da água entre 7,2 - 7,8 usando o redutor de pH ou o Incrementador de pH. • Tratamento de manutenção: Com o pH da água ajustado, adicionar diariamente de 1 a 3 gr de produto para cada m<sup>3</sup> de água. • Estas doses são indicativas e podem ser modificadas em função das características de cada SPA, clima, etc. • O tratamento inicial (supercloração) deve ser repetido sempre que for observada falta de transparência na água.

**Recomendação:** Introduzir a dose necessária de produto num skimmer, colocando em seguida o equipamento de filtração em funcionamento, de forma a poder dissolver o produto, à medida que a água circula por este skimmer. • O produto também pode ser doseado na superfície de SPA. • Deve adicionar o produto preferencialmente ao entardecer e sem a presença de banhistas na água do SPA. • O cloro residual deve estar localizado no mesmo valor indicado nas tiras analíticas. Este controlo deve ser feito no mínimo 2 vezes ao dia.



**B - CTX-922**  
Cloro granulado

#### PRODUTOS QUÍMICOS - PREÇOS 2024

CODIGO	DESCRIÇÃO	QUANTIDADE				PREÇO UNITÁRIO		
		EMB.	CX	PALETE		COMPRA PALETE	COMPRA CX	COMPRA LITRO
<b>Desinfecção - CTX SPA</b>								
A 515903	CTX-921 Bromo em pastilhas para SPA	1 kg	6	-	<b>A</b>	-	-	<b>33,79 €</b>
B 515904	CTX-922 Cloro granulado para SPA	1 kg	6	-	<b>A</b>	-	-	<b>11,99 €</b>

PRODUTO OFERTA 2024 COM STOCK DISPONÍVEL

PRODUTO COM PREÇO PROMOCIONAL (LIMITADO AO STOCK EXISTENTE)

PRODUTO SOB ENCOMENDA

PRODUTO NÃO ISENTO DE PORTES

## ELIMINAÇÃO DE PARTÍCULAS - CLARIFICANTES (PARA SPAS)

### CTX-931 Clarificante para SPA

- ✓ **Produto com grande capacidade de eliminar as partículas mais pequenas que se encontram na água do SPA.**
- ✓ **Ideal para SPA.**

**Vantagens:** Produto com grande capacidade de eliminar iões metálicos como ferro e magnésio, assim como as partículas de pequenas dimensões que se encontram na água do spa e que o equipamento de filtração não consegue reter devido ao tamanho. • Melhora a qualidade bacteriológica da água e consequentemente reduz o consumo dos produtos de desinfeção.

**Dosagem:** Tratamento de recuperação: Adicionar 10 ml de produto para cada m<sup>3</sup> de água. • Tratamento de manutenção: Adicionar 10 ml de produto para cada m<sup>3</sup> de água uma vez por semana (1 tampa = 15 ml).

**Recomendação:** Adicione a dose necessária de produto num recipiente com água e distribua esta solução uniformemente sobre a superfície do SPA, sem a presença de banhistas na água. • Após aproximadamente 8 horas, a camada de partículas depositada no fundo do SPA pode ser recolhida.

NOVO



A - CTX-931  
Clarificante

### CTX-932 Antiespumante para SPA

- ✓ **Produto especialmente desenvolvido para combater a espuma da água causada pela agitação da água e pelas gorduras presentes no SPA.**
- ✓ **Ideal para SPA.**

**Vantagens:** Antiespumante para meios aquosos. • Emulsão líquida, facilmente dispersa na água. • Pode ser adicionado diretamente na água que tenha problemas de espuma ou como preventivo de formação de espuma. • Compatível com as doses de desinfetantes habituais dos Spas e com a pele dos banhistas.



**Dosagem e recomendações:** O produto está pronto para utilização, devendo ser adicionado diretamente ou pré-diluído, na concentração de 5 a 10 ml por m<sup>3</sup> de água. A quantidade de produto, depende das características do sistema, da insuflação de ar, da quantidade de espuma presente, da temperatura, etc. • Deve despejar o produto uniformemente na superfície do SPA.

NOVO



B - CTX-932  
Antiespumante

#### PRODUTOS QUÍMICOS - PREÇOS 2024

CODIGO	DESCRIÇÃO	QUANTIDADE				PREÇO UNITÁRIO		
		EMB.	CX	PALETE		COMPRA PALETE	COMPRA CX	COMPRA LITRO
<b>Clarificantes - CTX SPA</b>								
A 515905	CTX-931 Clarificante para SPA	1 l	6	-	<b>A</b>	-	-	<b>9,29 €</b> 
B 515906	CTX-932 Antiespumante para SPA	1 l	6	-	<b>A</b>	-	-	<b>22,99 €</b> 

 PRODUTO OFERTA 2024 COM STOCK DISPONÍVEL

 PRODUTO COM PREÇO PROMOCIONAL (LIMITADO AO STOCK EXISTENTE)

• PRODUTO SOB ENCOMENDA

 PRODUTO NÃO ISENTO DE PORTES





## PRODUTOS COMPLEMENTARES - LIMPEZA (PARA SPAS)

### CTX-941 Limpador de filtros para SPA

- ✓ **Produto detergente desenvolvido para remover vestígios de gordura e sujidade nas bordas, paredes e linha de água do SPA.**
- ✓ **Ideal para SPA.**

**Vantagens:** Elimina a gordura. • Elimina a linha d'água. • Não danifica as superfícies do SPA. • Fórmula não abrasiva.

**Dosagem e recomendações:** Despeje o produto puro (não diluído) num pano ou esponja e esfregue a superfície que pretende limpar. • Posteriormente passe um pano seco ou papel celulósico. Em casos de sujidade persistente, em superfícies próximas ao nível da água, diminua esse nível para obter maior eficácia do produto.



**A - CTX-941**  
Limpador de filtros

### CTX-942 Limpador de superfícies para SPA

- ✓ **Produto detergente desenvolvido para remover vestígios de gordura e sujidade nas bordas, paredes e linha de água do SPA.**
- ✓ **Ideal para SPA.**





**Vantagens:** Elimina a gordura. • Elimina a linha d'água. • Não danifica as superfícies do SPA. • Fórmula não abrasiva.

**Dosagem e recomendações:** Despeje o produto puro (não diluído) num pano ou esponja e esfregue a superfície que pretende limpar. • Posteriormente passe um pano seco ou papel celulósico. Em casos de sujidade persistente, em superfícies próximas ao nível da água, diminua esse nível para obter maior eficácia do produto.



**B - CTX-942**  
Limpador de superfícies

## PRODUTOS QUÍMICOS - PREÇOS 2024

CODIGO	DESCRIÇÃO	QUANTIDADE				PREÇO UNITÁRIO		
		EMB.	CX	PALETE		COMPRA PALETE	COMPRA CX	COMPRA LITRO
<b>Limpeza - CTX SPA</b>								
A 515907	CTX-941 Limpador de filtros para SPA	1 l	6	-		-	-	<b>12,99 €</b> 
B 515908	CTX-942 Limpador de superfícies para SPA	1 l	6	-		-	-	<b>11,99 €</b> 

 PRODUTO OFERTA 2024 COM STOCK DISPONÍVEL

 PRODUTO COM PREÇO PROMOCIONAL (LIMITADO AO STOCK EXISTENTE)

 PRODUTO SOB ENCOMENDA

 PRODUTO NÃO ISENTO DE PORTES



## CTX-943 Limpador de tubagem para SPA

- ✓ Produto especialmente desenvolvido para eliminar o biofilme que se forma nos circuitos (tubagem).
- ✓ Ideal para SPAs e banheiras de hidromassagem.

**Vantagens:** Elimina o biofilme (camada de gordura) que se forma nos circuitos (tubagem). • Ideal para SPAs e banheiras de hidromassagem.

**Dosagem e recomendações:** Encha o spa ou a banheira de hidromassagem com água até cerca de 5 - 10 cm acima das bocas de saída. Pode utilizar a mesma água do banho. • Adicione meia garrafa (500 ml) de Pipework Cleaner para remover o biofilme de spas ou banheiras de hidromassagem entre 1.000 -3.000 litros. • Retire os cartuchos do filtro antes de iniciar a limpeza e arranque a filtração e a bomba de massagem por aproximadamente 30 minutos. • Uma vez concluída a limpeza, o SPA ou banheira de hidromassagem deve ser esvaziado e, em seguida, encha novamente com água limpa, para enxaguar, arrancando ambas as bombas (filtração e massagem) durante cerca de 1 - 2 minutos. • Após esse tempo, esvazie o equipamento novamente. • Por fim, coloque o cartucho (novo ou limpo) no filtro e encha com água limpa e coloque desinfetante (cloro ou bromo). • É proibido tomar banho durante o processo de limpeza. • Este processo deve ser realizado 3 a 4 vezes por ano.

NOVO



A - CTX-943  
Limpador de tubagem

## Kit completo com bromo para SPA

- ✓ Kit completo com bromo para a manutenção do SPA.
- ✓ Fácil manutenção, todos os produtos necessários num só kit.

**Kit inclui:** pH-minus, bromo em pastilhas, clarificante, antiespumante e tiras analíticas. (ver características na página 87).





**As tiras analíticas 6 em 1,** medem o valor de: pH, cloro livre, cloro total ou bromo total, alcalinidade total e dureza da água do spa.

NOVO



B - Kit completo  
com bromo

### PRODUTOS QUÍMICOS - PREÇOS 2024

CODIGO	DESCRIÇÃO	QUANTIDADE				PREÇO UNITÁRIO		
		EMB.	CX	PALETE		COMPRA PALETE	COMPRA CX	COMPRA LITRO
<b>Limpeza - CTX SPA</b>								
A 515909	CTX-943 Limpador de tubagem para SPA	1 l	6	-		-	-	12,29 € 
<b>Kit completo - CTX SPA</b>								
B 515910	Kit completo com bromo para SPA	1 un	72	-		-	-	112,99 € 

 PRODUTO OFERTA 2024 COM STOCK DISPONÍVEL

 PRODUTO COM PREÇO PROMOCIONAL (LIMITADO AO STOCK EXISTENTE)

 PRODUTO SOB ENCOMENDA

 PRODUTO NÃO ISENTO DE PORTES



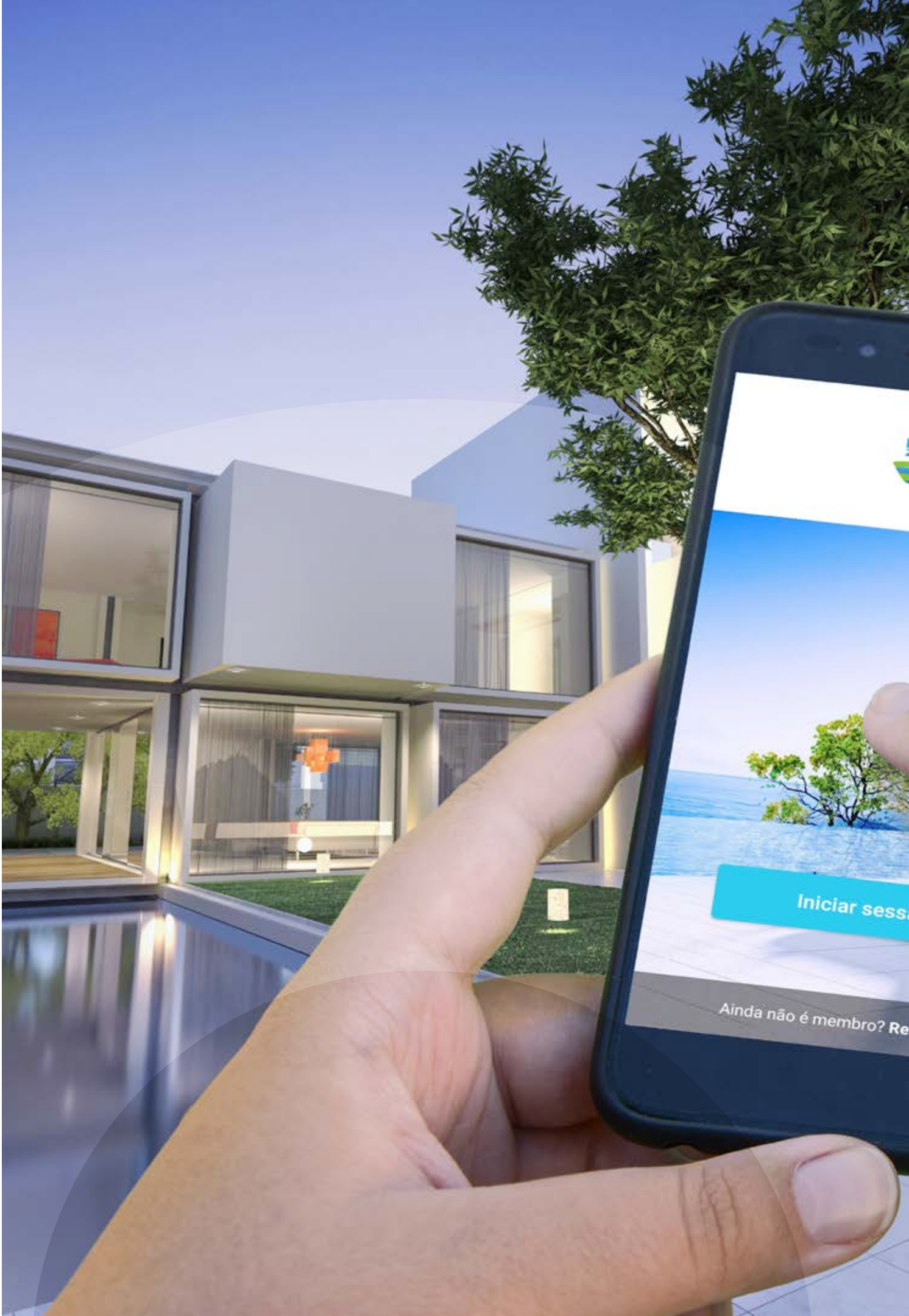

# MEDICÃO E ANÁLISE DA ÁGUA

## 83 TERMÓMETROS FLUTUANTES

## 83 MEDIDORES PORTÁTEIS E RECARGAS - COMPARADORES

SÉRIE BASIC  
OTO Phenol gotas  
DPD1 e Phenol pastilhas

SÉRIE PRO  
Trutest e tiras analíticas

## 85 MEDIDORES DIGITAIS PORTÁTEIS E S. CALIBRAÇÃO - ELETROQUÍMICOS

SÉRIE PRO  
Pro pH  
Pro+ Multi 1

## 92 BLUEZONE iCONNECT

Pool Command VS<sup>2</sup>  
Pool Command  
Pool Extender  
Pool Sense  
Pool Guard  
Módulo de análise pressão no filtro  
Antena Wi-Fi / LoRa - LRMB-Pool





## MEDIÇÃO E ANÁLISE DA ÁGUA

### Sabia que...

Para analisar a água da piscina, pode fazê-lo de forma económica, prática e rápida para saber o nível de desinfetante e o pH da água da sua piscina. Os estojos analisadores (gotas e pastilhas) e as tiras, são as ideais para fazer análise diária à sua piscina e deve substituir as recargas manualmente.

- **Opção OTO Phenol:** Composto de 2 reagentes: OTO (ortotolidina) para a determinação do nível de desinfetante e o vermelho Phenol, para determinação do nível de pH.
- **Opção DPD Phenol:** Composto por 2 reagentes: DPD para a determinação do nível de cloro livre e o Phenol para a determinação do nível de pH.
- **Opção tiras:** É a opção mais rápida e fácil de testar a água da sua piscina. Só tem de mergulhar a tira e esperar pelo resultado em 30 segundos. Encontre na nossa oferta tiras para piscinas tratadas a químicos e piscinas tratadas a sal.

**Para manter a piscina em perfeito estado, deve fazer análises à sua piscina diariamente antes de cada utilização. É conveniente anotar os resultados para que possa fazer um acompanhamento dos mesmos.**

MEDIÇÃO E ANÁLISE DA ÁGUA							
Tipo de Análise	Medidores por comparação					Medidores eletroquímicos	
Análise realizada	OTO/ Phenol	DPD/ Phenol	Tiras analíticas			Medidor digital portátil - Série Pro pH	Medidor digital portátil - Série Pro <sup>+</sup> Multi 1
			Medidor de fosfatos	4 parâmetros	Nível de sal	pH	Sal
Código CUDELL-OS	505996	505997	515226	510317	507071	514320	514260
Cloro total	✓	-	-	-	-	-	-
Cloro livre	-	✓	-	✓	-	-	-
pH	✓	✓	-	✓	-	✓	-
Fosfatos	-	-	✓	-	-	-	-
Alcalinidade total	-	-	-	✓	-	-	-
Ácido cianúrico	-	-	-	✓	-	-	-
Sal	-	-	-	-	✓	-	✓
Temperatura	-	-	-	-	-	✓	✓
Condutividade	-	-	-	-	-	-	✓
TDS	-	-	-	-	-	-	✓

## TERMÓMETROS FLUTUANTES



**Aplicação:** São uma maneira económica, rápida e fácil (embora não tão precisa como outros sistemas), para se saber a temperatura da água.

**Ideal para:** Análise diária e deve ser substituído anualmente.



A - Termómetro flutuante - Série redondo com cordão



B - Termómetro flutuante - Série animal

## MEDIDORES PORTÁTEIS E RECARGAS (COMPARADORES) - SÉRIE BASIC

### OTO Phenol gotas



**Aplicação:** É uma maneira económica, rápida e fácil para saber o nível de desinfetante e pH na água da piscina.



**Ideal para:** análise diária e deve ser substituído anualmente.

**O estojo é composto por 2 reagentes:** O amarelo (ortotolidina) para a definição do nível de desinfetante, e o vermelho (phenol) para definição do nível de pH. • A ortotolidina é um reagente transparente que se oxida, tornando-se amarelo ao entrar em contacto com o desinfetante. A intensidade do amarelo dependerá da quantidade de oxidantes presentes na água. • O vermelho phenol reagirá às diferenças de pH passando de vermelho a violeta.

**Conselhos de utilização:** Ordem de realização dos testes: 1º OTO, 2º phenol: o phenol não funcionará corretamente se o nível de desinfetante for muito alto, levando a leituras erradas. • Devem-se passar os tubos de teste por água da piscina antes de serem usados.



D - Recarga OTO Phenol



C - Estojo analisador OTO Phenol

### DPD1 e Phenol pastilhas



**Pastilhas para a determinação de cloro e pH na piscina.**



**DPD1: Análise do cloro livre**



**Phenol: Análise do pH (valor recomendado: 7,2 a 7,6)**



**Estojo Analisador: 20 pastilhas DPD1 + 20 pastilhas Phenol**

**Aplicação:** As pastilhas reagentes DPD são um método colorimétrico à base de N-Dietil-pfenilendiamina que ao entrar em contacto com amostras de água, reagem tornando-se magenta proporcionalmente à concentração de cloro que haja na água.



E - Estojo analisador DPD1 e Phenol

### MEDIÇÃO E ANÁLISE DA ÁGUA - PREÇOS 2024

CODIGO	DESCRIÇÃO	QUANTIDADE			PREÇO UNITÁRIO				
		UNID.	CX	PALETE	COMPRA PALETE	COMPRA CX	COMPRA UNID.		
<b>Termómetros flutuantes - Bluezone Pool</b>									
A 511088	Termómetro flutuante - Série redondo com cordão	1	100	-	B	-	1,70 €	2,13 €	
B 505995	Termómetro flutuante - Série animal com cordão	1	50	-	B	-	4,28 €	5,35 €	
<b>Medidores e recargas (gotas e pastilhas) - Série Basic - Bluezone Pool</b>									
C 505996	Estojo analisador OTO Phenol gotas	1	50	-	B	-	4,93 €	6,46 €	
D 507272	Recarga OTO Phenol 15 cc. gotas	1	200	-	B	-	1,92 €	2,57 €	
E 505997	Estojo analisador DPD1 e Phenol (20 pastilhas DPD1 + 20 pastilhas Phenol)	1	50	-	B	-	-	8,73 €	

PRODUTO OFERTA 2024 COM STOCK DISPONÍVEL

PRODUTO COM PREÇO PROMOCIONAL (LIMITADO AO STOCK EXISTENTE)

PRODUTO SOB ENCOMENDA

PRODUTO NÃO ISENTO DE PORTES

## MEDIDORES PORTÁTEIS E RECARGAS (COMPARADORES) - SÉRIE PRO

### Tiras Analíticas - Medidor de fosfatos

your pool & spa water expert

- ✓ **Fácil de usar e com resultados rápidos.**
- ✓ **Para ser utilizado em combinação com Nophos, para remoção de fosfatos da água.**

**Vantagens:** Tiras de teste para a determinação da concentração de fosfatos através de reagentes apropriados nas tiras. • Tubo com 10 tiras de utilização única. • Este produto deve ser utilizado em combinação com o Nophos (ver capítulo dos produtos químicos, página 49).

**Instruções de utilização:** Encher o tubo de ensaio até 10 ml. • Inclinhar a tira (sem dobrar), com as almofadas para dentro, e colocar na tampa. • Tapar o tubo com a tira na tampa. • Inverter suavemente o tubo 5 vezes, de modo que a bolha de ar se mova para cima e para baixo. • Colocar a base do tubo aberto na área de teste, para comparar facilmente com a tabela de cores.

**Recomendações:** É necessário analisar a água da piscina semanalmente. • **Concentração de fosfatos:** o valor ideal está entre 0 e 100 ppb ou entre 0 e 0,1 mg/l. (Nota: 100 ppb corresponde a 0,1 mg/l).



A - Tiras analíticas para medição de fosfatos

### Tiras Analíticas - 4 parâmetros

Pool & Spa Test Strips

- ✓ **4 Parâmetros: Cloro livre, pH, alcalinidade total e ácido cianúrico.**
- ✓ **Ideal para quem utiliza cloro como desinfetante principal da piscina.**

**Aplicação:** Tiras analíticas para medição de 4 parâmetros: cloro livre, pH, alcalinidade total e ácido cianúrico (estabilizador). • Inclui um teste de ácido cianúrico, que é especialmente importante para piscinas exteriores sujeitas à dissipação do cloro por ação dos raios UV. • **Conselhos de utilização:** Deve testar a água nas duas extremidades da piscina, pelo menos duas vezes por semana.

**Vantagem:** As tiras fazem a medição de **cloro livre** que é o responsável pela ação desinfetante da água da piscina e se deve manter entre os valores: **0,5 - 2,0 ppm**.



B - Tiras analíticas 4 parâmetros

### Tiras Analíticas - Níveis de sal

Pool & Spa Test Strips



- ✓ **Aplicação:** Tiras analíticas para indicação dos níveis de sal (cloreto de sódio) de 400 a 7.000 ppm (10 tiras).
- ✓ **Ideal para piscinas equipadas com sistemas de eletrólise de sal.**

**Conselhos de utilização:** Mergulhar a tira numa amostra de água e aguardar até a risca amarela no topo da tira ficar preta. • Deve comparar os resultados obtidos com a tabela na embalagem. • Para manter a piscina em perfeito estado, deve fazer as análises pelo menos duas vezes por semana. • É conveniente anotar os resultados para que possa fazer um acompanhamento dos mesmos. • Deve testar a água nas duas extremidades da piscina, pelo menos duas vezes por semana.



C - Tiras analíticas TruTest para indicação dos níveis do sal

#### MEDICÃO E ANÁLISE DA ÁGUA - PREÇOS 2024

CODIGO	DESCRIÇÃO	QUANTIDADE			COMPR. PALETE	PREÇO UNITÁRIO	COMPR. UNID.
		UNID.	CX	PALETE			
<b>Medidores - Tiras analíticas - Bayrol</b>							
A 515226	Tiras analíticas para medição de fosfatos	1	6	-	ⓑ	-	25,98 € 
<b>Medidores - Tiras analíticas - Aquacheck</b>							
B 510317	Tiras analíticas para medição 4 parâmetros	1	160	-	ⓑ	-	16,19 € 
C 507071	Tiras analíticas para medição em piscinas com tratamento a sal	1	160	-	ⓑ	-	20,85 € 

 PRODUTO OFERTA 2024 COM STOCK DISPONÍVEL

 PRODUTO COM PREÇO PROMOCIONAL (LIMITADO AO STOCK EXISTENTE)

• PRODUTO SOB ENCOMENDA

 PRODUTO NÃO ISENTO DE PORTES



## Medidor digital TruTest

- ✓ **Medidor digital de tiras analíticas para medição de cloro livre/bromo, pH e alcalinidade total que combina a facilidade e precisão das tiras analíticas com a tecnologia digital avançada.**
- ✓ **Ideal para: Especialmente criado para os proprietários de piscinas residenciais, pois combina a facilidade e precisão das tiras analíticas com a tecnologia digital avançada.**

**Conselhos de utilização:** Tem que submergir uma tira analítica TruTest na piscina ou spa, inseri-la no leitor para obter os resultados digitais com precisão em poucos segundos. • Deve colocar a ponta da tira de análise até ao fim do canal, deixá-la com o lado molhado até abaixo. Não deve deslizar a tira de análise pelo vidro.

**Vantagem:** As tiras fazem a medição de **cloro livre** que é o responsável pela ação desinfetante da água da piscina e se deve manter entre os valores: **0,5 - 2,0 ppm**.



A - Medidor digital TruTest

## Tiras analíticas - 3 parâmetros para leitor TruTest

- ✓ **Aplicação: Tiras analíticas 3 parâmetros para TruTest: cloro livre/bromo, pH e alcalinidade total (50 tiras).**

**Vantagem:** As tiras fazem a medição do cloro livre que é o responsável pela ação desinfetante e que se deve manter entre os valores: **0,5 e 2 ppm**.



B - Tiras analíticas 3 parâmetros para leitor TruTest

### MEDIÇÃO E ANÁLISE DA ÁGUA - PREÇOS 2024

CODIGO	DESCRIÇÃO	QUANTIDADE				PREÇO UNITÁRIO		
		UNID.	CX	PALETE		COMPRA PALETE	COMPRA CX	COMPRA UNID.
<b>Medidor digital e tiras analíticas - Série Basic</b>								
A 506014	Medidor digital TruTest	1	6	-	<b>B</b>	-	-	<b>163,31 €</b>
B 506015	Tiras analíticas para medição 3 parâmetros para medidor TruTest	1	12	-	<b>B</b>	-	-	<b>19,63 €</b>

🛒 PRODUTO OFERTA 2024 COM STOCK DISPONÍVEL

🔴 PRODUTO COM PREÇO PROMOCIONAL (LIMITADO AO STOCK EXISTENTE)

⦿ PRODUTO SOB ENCOMENDA

🌿 PRODUTO NÃO ISENTO DE PORTES









## MEDIDORES PORTÁTEIS E RECARGAS (COMPARADORES) - SÉRIE PRO

### Tiras analíticas 6 em 1 para SPA

- ✓ Tiras analíticas 6 em 1, medem o valor de: pH, cloro livre, cloro total ou bromo total, alcalinidade total e dureza da água.
- ✓ Ideal para SPA.

**Instruções:** Retire a tira analítica com as mãos secas. • Deve imergir a tira na profundidade do pulso e retirar com as almofadas viradas para cima. (Para melhores resultados, usar a tira analítica longe de skimmers e bicos). NÃO sacudir o excesso de água. Manter a tira nivelada durante 20 segundos. • Ler e comparar com a escala de cores. Leia imediatamente após os 20 segundos, para garantir os valores corretos.

**Inclui:** 50 tiras.

**Recomendação:** A água analisada deve estar dentro dos parâmetros ideais que figuram na parte posterior da embalagem. • Mantenha a tampa fechada depois de retirar as tiras para prevenir humidade no interior da embalagem. • **Analise a água do SPA 2 vezes por semana.** • Armazene a embalagem à temperatura ambiente.

#### Intervalos:

- **Cloro livre (FC) ppm:** 0, 1, 2, 3, 5, 10 (recomendado: 1- 3).
- **Cloro total (TC) ppm:** 0, 0,5, 1, 2, 5, 10 (recomendado: 1 - 2).
- **Bromo total (Br) ppm:** 0, 1, 2, 4, 10, 20 (recomendado: 2 - 4).
- **pH:** 6,4, 6,8, 7,2, 7,5, 7,8, 8,4 (recomendado: 7,2 - 7,5).
- **Alcalinidade total (TA) ppm:** 0, 40, 80, 120, 180, 240 (recomendado: 80 - 120).
- **Dureza total (TH) ppm:** 0, 100, 150, 300, 800 (recomendado: 150 - 300).

Consulte o rótulo do frasco com a escala de cores.



**NOVO**

A - Tiras analíticas  
6 parâmetros para SPA

### MEDICÃO E ANÁLISE DA ÁGUA - PREÇOS 2024

CODIGO	DESCRIÇÃO	QUANTIDADE			PREÇO UNITÁRIO		
		UNID.	CX	PALETE	COMPRA PALETE	COMPRA CX	COMPRA UNID.
<b>Medidores - Tiras analíticas SPA - Série Pro - CTX</b>							
A 515920	Tiras analíticas para medição 6 parâmetros para SPA	1	-	-	<b>B</b>	-	20,98 € 

 PRODUTO OFERTA 2024 COM STOCK DISPONÍVEL

 PRODUTO COM PREÇO PROMOCIONAL (LIMITADO AO STOCK EXISTENTE)

• PRODUTO SOB ENCOMENDA

 PRODUTO NÃO ISENTO DE PORTES

## MEDIDORES DIGITAIS PORTÁTEIS E S. CALIBRAÇÃO (ELETROQUÍMICOS) - SÉRIE PRO

ESPECIFICAÇÕES TÉCNICAS		
Modelo	Medidor digital portátil - Série Pro pH	Medidor digital portátil - Série Pro Multi 1
Código CUDELL-OS	514320	514260
Parâmetros de teste	pH e temperatura	Sal, condutividade, TDS, temperatura
Precisão	pH: 0,1 Temperatura: ± 0,5 °C	Sal: ± 1% Condutividade: ± 1% TDS: ± 1% Temperatura: ± 0,5 °C
Fator TDS	n/a	Ajustável; padrão de 0,71
Calibração	Inclui solução de calibração.	Inclui solução de calibração.
Medição	pH: 0,0 - 14,0 pH Temperatura: 0,0 a 50 °C	Sal: intervalo automático (0,00 a 10,00 ppt; 0,00 a 1,00%) Condutividade: intervalo automático (0,0 a 199,9 µS/cm; 200 a 1999 µS/cm; 2,00 a 19,99 µS/cm) TDS: intervalo automático (0,0 a 99,9 ppm; 100 a 999 ppm; 1,00 a 10,00 ppt) Temperatura: 0,0 a 50 °C
Retroiluminação	Não	Sim
Volume da amostra	7 mL	9 mL

### Pro pH

- ✓ **Instrumento de medição portátil, permite a medição de pH + temperatura.**
- ✓ **Utilização fácil.**
- ✓ **Ideal para a medição da água de piscinas privadas.**

**Vantagens:** Permite uma leitura imediata à água da sua piscina, basta mergulhar a sonda na água da sua piscina para descobrir o seu conteúdo de sal dissolvido. • **Mede os parâmetros eletroquímicos: pH + temperatura.** • Fornece resultados rigorosos. • Sinaliza quando limpar ou calibrar o sensor. • Medidor equipado com baterias substituíveis para o uso conveniente no campo e um ecrã LCD grande e de fácil leitura. • **Especificações técnicas: Intervalo de medição: pH:** intervalo automático (0,0 – 14,0). **Temperatura:** 0,0 a 50 °C. • **Precisão:** pH: 0,1. **Temperatura:** ± 0,5 °C. • Inclui solução de calibração. • **Funciona com 4 pilhas AAA (incluídas).** • **Proteção:** IP67.



A - Medidor digital portátil Pro pH - Hach

### MEDIÇÃO E ANÁLISE DA ÁGUA - PREÇOS 2024

CODIGO	DESCRIÇÃO	QUANTIDADE			UNID.	CX	PALETE	PREÇO UNITÁRIO		
		UNID.	CX	PALETE				COMPRA PALETE	COMPRA CX	COMPRA UNID.
<b>Pro pH - Série Pro - Hach</b>										
A 514320	Medidor digital portátil Pro - pH	1	6	-	ⓑ	-	-	-	-	231,70 €
A 514321	Solução calibração para medidor Pro pH	250 ml	20	-	ⓑ	-	-	-	-	6,03 €

PRODUTO OFERTA 2024 COM STOCK DISPONÍVEL

PRODUTO COM PREÇO PROMOCIONAL (LIMITADO AO STOCK EXISTENTE)

• PRODUTO SOB ENCOMENDA

PRODUTO NÃO ISENTO DE PORTES



## Pro+ Multi 1



- ✓ Instrumento de medição portátil, permite a medição de Sal + condutividade + TDS + temperatura.
- ✓ Utilização fácil.
- ✓ Ideal para a medição da água de piscinas privadas.

**Vantagens:** Permite uma leitura imediata à água da sua piscina, basta mergulhar a sonda na água da sua piscina para descobrir o seu conteúdo de sal dissolvido. • **Mede os parâmetros eletroquímicos numa ampla gama de aplicações de água: Sal + condutividade + TDS + temperatura.** • Fornece resultados precisos. • Sinaliza quando limpar ou calibrar o sensor. • Medidor equipado com baterias substituíveis para o uso conveniente no campo e um ecrã LCD grande e de fácil leitura. • **Especificações técnicas: Intervalo de medição: Sal:** intervalo automático (0,00 a 10,00 ppt; 0,00 a 1,00%). **Condutividade:** intervalo automático (0,0 a 199,9  $\mu\text{s}/\text{cm}$ ; 200 a 1999  $\mu\text{s}/\text{cm}$ ; 2,00 a 19,99  $\mu\text{s}/\text{cm}$ ). **TDS:** intervalo automático (0,0 a 99,9 ppm; 100 a 999 ppm; 1,00 a 10,00 ppt). **Temperatura:** 0,0 a 50 °C. • Precisão: Sal:  $\pm 1\%$ . Condutividade:  $\pm 1\%$ . TDS:  $\pm 1\%$ . Temperatura:  $\pm 0,5$  °C. • Inclui solução de calibração. • **Funciona com 4 pilhas AAA (incluídas).** • **Proteção:** IP67.



A - Medidor digital portátil Pro+ Multi 1 - Hach

### MEDIÇÃO E ANÁLISE DA ÁGUA - PREÇOS 2024

CODIGO	DESCRIÇÃO	QUANTIDADE				PREÇO UNITÁRIO		
		UNID.	CX	PALETE		COMPRA PALETE	COMPRA CX	COMPRA UNID.
<b>Pro+ Multi 1 - Série Pro - Hach</b>								
A 514260	Medidor digital portátil Pro+ Multi 1 - Sal + condutividade + TDS	1	6	-	<b>B</b>	-	-	333,31 € 
A 514261	Solução calibração para medidor Pro+ Multi 1	250 ml	20	-	<b>B</b>	-	-	26,64 € 

 PRODUTO OFERTA 2024 COM STOCK DISPONÍVEL

 PRODUTO COM PREÇO PROMOCIONAL (LIMITADO AO STOCK EXISTENTE)

 PRODUTO SOB ENCOMENDA

 PRODUTO NÃO ISENTO DE PORTES



### LR-MB10/30

Permite a ligação até 10/30 módulos de rega e piscina



# BLUE<sup>®</sup> zone

## iConnect

Ao adquirir a máquina de sal Delux Plus Duo + Kit Plug & Play, não é necessário adquirir equipamentos de leitura. A máquina de sal faz a leitura e tratamento.



Monitoriza o sistema de rega

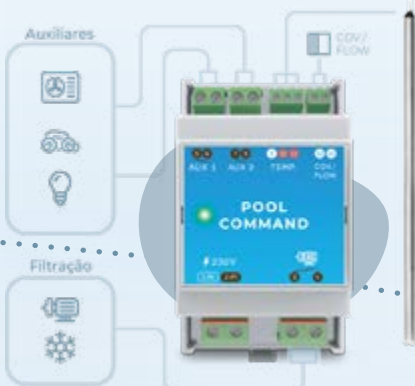

Controlo remoto da limpeza da sua piscina



Sem tiras analíticas!  
A APP regula a qualidade da água



# UMA SOLUÇÃO SIMPLES E COMPLETA

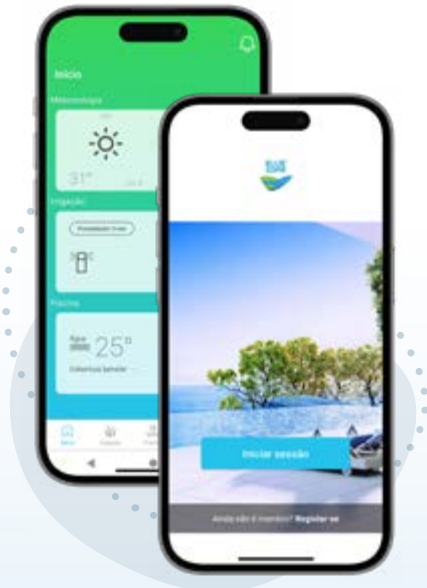

← **CONTROLE  
REMOTAMENTE O SEU  
ESPAÇO OUTDOOR EM  
QUALQUER LUGAR**



Tratamento da água



LR-PR  
Informação de quando  
tenho de limpar o filtro



Programar e controlar  
a minha bomba de  
calor remotamente

LoRa dist. 250 m

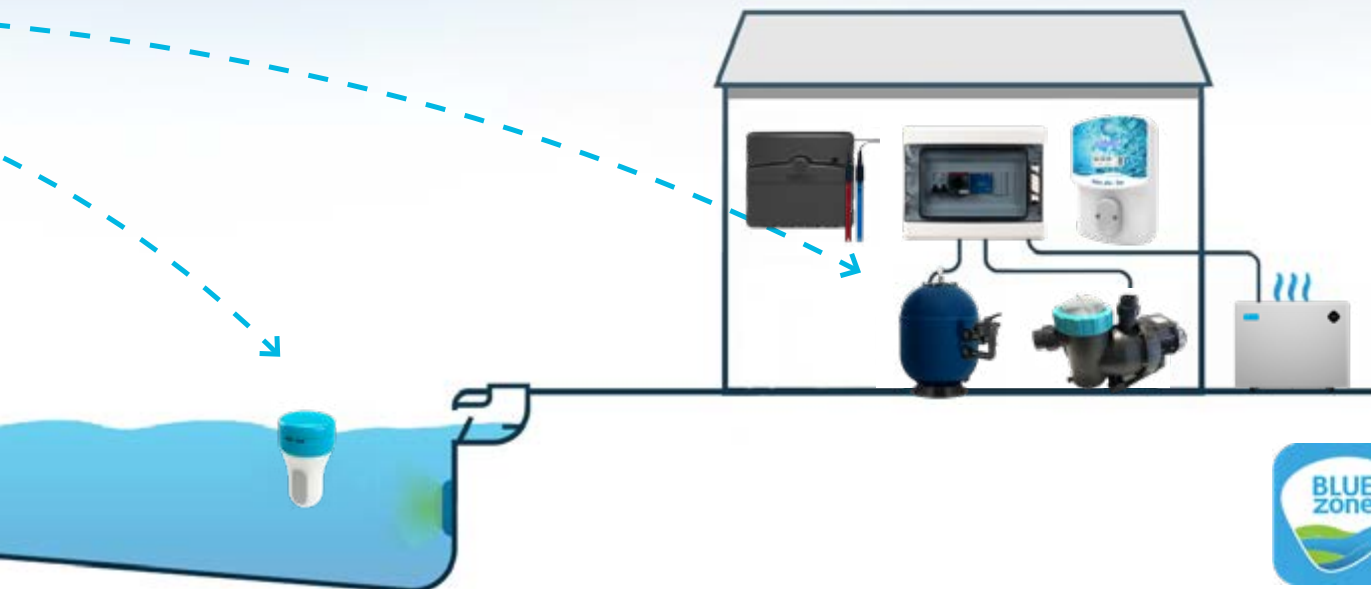

# MÓDULO POOL COMMAND VS<sup>2</sup>

## O MÓDULO DE FILTRAGEM INTELIGENTE PARA BOMBAS DE VELOCIDADE VARIÁVEL

CONTROLO



ANÁLISE



A - Módulo Pool Command VS<sup>2</sup>



### MEDIDORES DIGITAIS PORTÁTEIS - SÉRIE ICONNECT

Pool Command VS<sup>2</sup> **indygo** by **SOLEM** **LoRa** **Bluetooth**

- ✓ O Pool Command VS é um módulo inteligente que liga a bomba de filtração de velocidade variável a um temporizador de forma a controlar a iluminação da piscina e a permitir a programação e controlo remoto do tratamento de água, bomba de calor, aspirador elétrico, ..., para um maior conforto do utilizador.
- ✓ Fácil ligação ao quadro elétrico.

**Vantagens:** Permite o controlo inteligente da filtração através da bomba de velocidade variável (3 velocidades variável). • Controla 2 programas auxiliares (iluminação, bomba de calor, tratamento de água, ...). • Permite a proteção automática contra a congelação (sonda de temperatura e suporte incluídos). • Sensor de posição da cobertura automática. • Conexão do sensor de posição da cobertura. • Alertas programáveis. • Aconselhamento sobre tratamento de água e tempos de filtração (requer módulo LR-MB-Pool). • Histórico de medições • Comunicação Bluetooth® IPX com máquinas de sal Série Deluxe da Bluezone Pool by Pool Technologies (ver páginas 208, 209, 210, 211, 212, 213).

**Conexão:** Versão LoRa – alcance máximo 800 m (é necessário adquirir o módulo antena LR-MB-Pool). • Bluetooth® Smart 4.0 – alcance máximo 10m. • Aplicação grátis: iOS / Android. • Aplicação Web grátis.

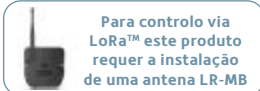

**Características específicas:** Fonte de alimentação 230V-50Hz. • Compatível com bombas monofásicas e trifásicas. • Relé de bomba velocidade variável: 250VAC - 1A (x5). • Auxiliar: 1 & 2 relé: 250VAC-10A. • Entrada da sonda de temperatura. • Entrada de contacto seco. • Montagem em calha DIN (5 módulos). • Dimensões: L x A x P: 90 x 90 x 63 mm. • Temperatura: - 10 °C a 60 °C.

**Inclui:** Módulo POOL COMMAND VS, sonda de temperatura (PT100), suporte sonda de e tomada em carga de Ø50.

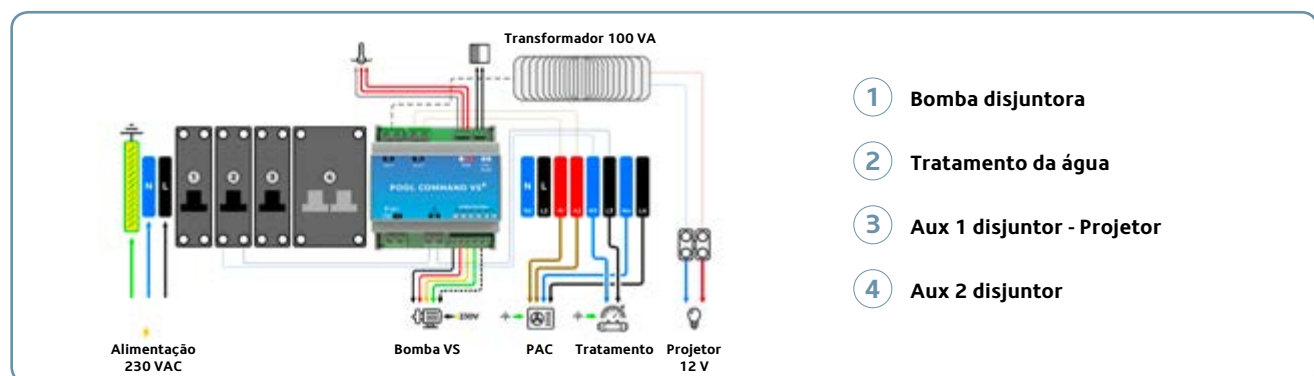

### MEDIÇÃO E ANÁLISE DA ÁGUA - PREÇOS 2024

CODIGO	DESCRIÇÃO	QUANTIDADE			PREÇO UNITÁRIO		
		UNID.	CX	PALETE	COMPRA PALETE	COMPRA CX	COMPRA UNID.
<b>Pool Command - Série iConnect - Indigo by Solem</b>							
A 515206	Módulo Pool Command VS <sup>2</sup> (para quadro elétrico)	-	1	-	€	-	579,89 €

PRODUTO OFERTA 2024 COM STOCK DISPONÍVEL

PRODUTO COM PREÇO PROMOCIONAL (LIMITADO AO STOCK EXISTENTE)

PRODUTO SOB ENCOMENDA

PRODUTO NÃO ISENTO DE PORTES

# MÓDULO POOL COMMAND

# BLUE zone

## CONFORTO E CONECTIVIDADE ATRAVÉS DA NOSSA PLATAFORMA DE GESTÃO



CONTROLO



ANÁLISE



## Pool Command **indygo** by **SOLEM**

✓ O Pool Command é um módulo inteligente que liga a bomba de filtração a um temporizador de forma a automatizar os tempos de filtração, a iluminação e permite a configuração remota dos equipamentos auxiliares.

✓ Fácil ligação ao quadro elétrico.

**Vantagens:** Permite controlar 2 programas auxiliares (iluminação, bomba de calor, tratamento de água, ...). • Permite a proteção automática contra a congelação (sonda de temperatura e suporte incluídos). • Conexão do sensor de posição da cobertura. • Alertas programáveis. • Aconselhamento sobre tratamento de água e tempos de filtração (requer módulo LR-MB-Pool). • Histórico de medições • Comunicação Bluetooth® IPX com máquinas de sal Série Deluxe da Bluezone Pool by Pool Technologies (ver páginas 208, 209, 210, 211, 212, 213).

**Conexão:** Versão LoRa – alcance máximo 250 m (é necessário adquirir o módulo antena LR-MB-Pool). • Bluetooth® Smart 4.0 – alcance máximo 10m. • Aplicação grátis: iOS / Android. • Aplicação Web grátis (requer módulo LR-MB-Pool).

Para controlo via LoRa™ este produto requer a instalação de uma antena LR-MB

**Características específicas:** Fonte de alimentação 230V-50Hz. • Compatível com bombas monofásicas e trifásicas. • Relé de bomba: 250VAC-16A. • Auxiliar: 1 & 2 relé: 250VAC-10A. • Entrada da sonda de temperatura. • Entrada de contacto seco. • Montagem em calha DIN (3 módulos). • Dimensões: L x A x P: 54 x 90 x 63 mm. • Temperatura: - 10 °C a 60 °C.

**Inclui:** Módulo POOL COMMAND, sonda de temperatura (PT100), suporte sonda de 1/2 e tomada em carga de Ø50.



LoRa Bluetooth

A - Módulo Pool Command

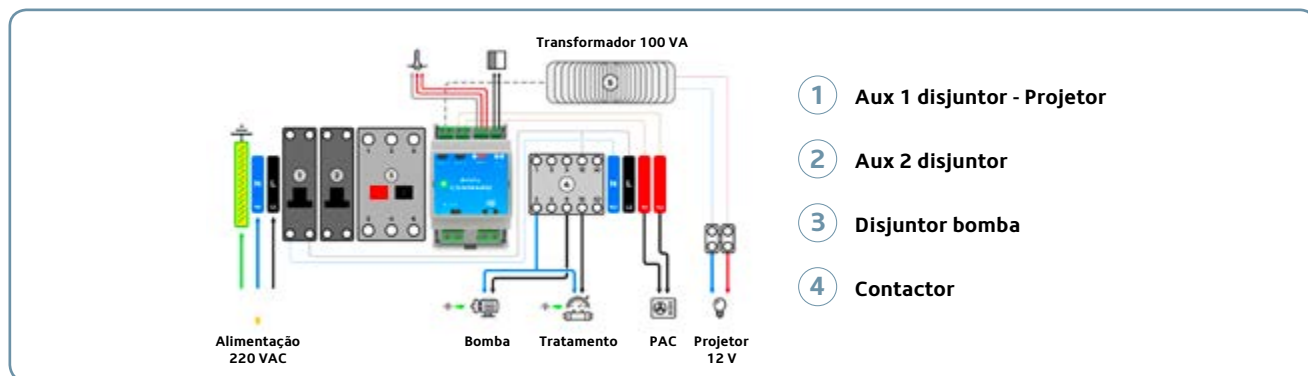

### MEDIÇÃO E ANÁLISE DA ÁGUA - PREÇOS 2024

CODIGO	DESCRIÇÃO	QUANTIDADE			PREÇO UNITÁRIO		
		UNID.	CX	PALETE	COMPRA PALETE	COMPRA CX	COMPRA UNID.
<b>Pool Command - Série iConnect - Indygo by Solem</b>							
A 515082	Módulo Pool Command (para quadro elétrico)	-	1	-	B-	-	429,04 €

🛒 PRODUTO OFERTA 2024 COM STOCK DISPONÍVEL

🔴 PRODUTO COM PREÇO PROMOCIONAL (LIMITADO AO STOCK EXISTENTE)

• PRODUTO SOB ENCOMENDA

🌿 PRODUTO NÃO ISENTO DE PORTES



# MÓDULO POOL EXTENDER

## MÓDULO DE EXPANSÃO 4 RELÉS

CONTROLO



# BLUE zone



## MEDIDORES DIGITAIS PORTÁTEIS - SÉRIE ICONNECT

### Pool Extender **indygo** by **SOLEM**

O Pool Extender é um módulo de extensão de controlo Bluetooth – Lo-Ra para controlar 4 equipamentos auxiliares.

**Vantagens:** Este módulo pode ser utilizado, por exemplo, como complemento a instalações que necessitam de controlar mais equipamentos, do que as já controladas pelo módulo Pool Command. • **Controlo / programação:** de iluminação, bomba de calor (sem controlo de setpoint), tratamento da água e aspirador elétrico automático. • **Gestão das ligações auxiliares:** para o estado da filtração e de um atuador externo (interruptor).

**Conexão:** Versão LoRa – alcance máximo 250 m (é necessário adquirir o módulo antena LR-MB-Pool).  
• Bluetooth® Smart 4.0 – alcance máximo 10m. • Aplicação grátis: iOS / Android. • Aplicação Web grátis.

Para controlo via LoRa™ este produto requer a instalação de uma antena LR-MB

**Características específicas:** Fonte de alimentação 230V-50Hz. • Relé auxiliar (x4): 250VAC - 16A. • Detenção de fase. • Dimensões: L x A x P: 90 x 90 x 63 mm. • Temperatura: - 10 °C a 60 °C.



LoRa Bluetooth

A - Módulo Pool Extender

### MEDIDAÇÃO E ANÁLISE DA ÁGUA - PREÇOS 2024



CODIGO	DESCRIÇÃO	QUANTIDADE			PREÇO UNITÁRIO		
		UNID.	CX	PALETE	COMPRA PALETE	COMPRA CX	COMPRA UNID.
<b>Pool Extender - Série iConnect - Indigo by Solem</b>							
A 515207	Módulo Pool Extender (extensão 4 auxiliares)	-	1	-	ⓑ-	-	424,73 €

PRODUTO OFERTA 2024 COM STOCK DISPONÍVEL

PRODUTO COM PREÇO PROMOCIONAL (LIMITADO AO STOCK EXISTENTE)

• PRODUTO SOB ENCOMENDA

PRODUTO NÃO ISENTO DE PORTES

CARACTERÍSTICAS TÉCNICAS		
		
Modelo	Pool Sense	Pool Guard <sup>2</sup>
Código CUDELL-OS	515083	515084
Função	Analizador flutuante (colocar diretamente na água da piscina)	Analizador indoor (a instalar na casa das máquinas)
Desinfetante	Cloro Bromo	Cloro Bromo
Processo de medição:	Automático (alertas configuráveis)	Automático (alertas configuráveis)
ACESSÓRIOS E MANUTENÇÃO		
LR-MB-Pool	- É necessário adquirir o módulo separadamente	- É necessário adquirir o módulo separadamente
CONECTIVIDADE		
Sistema LoRa (Alcance máx. 800 m)	✓ (É necessário adquirir o módulo LR-MB-Pool)	✓ (É necessário adquirir o módulo LR-MB-Pool)
Bluetooth® Smart 4.0 (alcance máximo 10 m)	✓	✓
Aplicação Web grátis	✓ (É necessário adquirir o módulo LR-MB-Pool)	✓ (É necessário adquirir o módulo LR-MB-Pool)
APP grátis	✓ iOS / Android	✓ iOS / Android
SENSORES E MEDIDAS		
pH	✓ (Pontos de calibração: pH 7 e pH 10) (Soluções incluídas)	✓ (Pontos de calibração: pH 7 e pH 10) (Soluções incluídas)
Temperatura (água):	✓ (0 °C a 50 °C)	✓
Redox / ORP (cloro ativo)	✓	✓
Pressão do sistema	-	Optional
Dimensões	Ø 110 x H 190 mm	160 x 145 x 36 mm
Fonte de alimentação	4 pilhas AAA - 1,5 V (incluídas) Autonomia de 2 épocas	230V - 50Hz

# SENSOR POOL SENSE



## MANTENHA A SUA PISCINA CONECTADA



Análise



Conselhos



Conexão



A - Medidor Flutuante - Pool Sense

### MEDIDORES DIGITAIS PORTÁTEIS - SÉRIE ICONNECT

Pool Sense **indygo** by **SOLEM**

- ✓ O medidor Pool Sense é um analisador flutuante portátil que é colocado diretamente na piscina.
- ✓ Analisa continuamente a qualidade da água.

**Vantagens:** Mede pH, ORP (desinfetante) e temperatura. • Analisa continuamente a qualidade da água da piscina, monitoriza os parâmetros e avisa o utilizador aconselhando-o e recomendando-o das necessidades de tratamento e filtração diretamente no telemóvel. • Analisador flutuante que pode ser instalado em poucos minutos. • **Conexão:** LoRa™. • Permite configurar notificações 'push' por email. • **Proteção:** IP68.

**Conexão:** Versão LoRa – alcance máximo 800 m (é necessário adquirir o módulo antena LR-MB-Pool).  
 • Bluetooth® Smart 4.0 – alcance máximo 10m. • Aplicação grátis: iOS / Android.  
 • Aplicação Web grátis (requer módulo LR-MB-Pool)

Este produto requer a instalação de uma antena LRMB

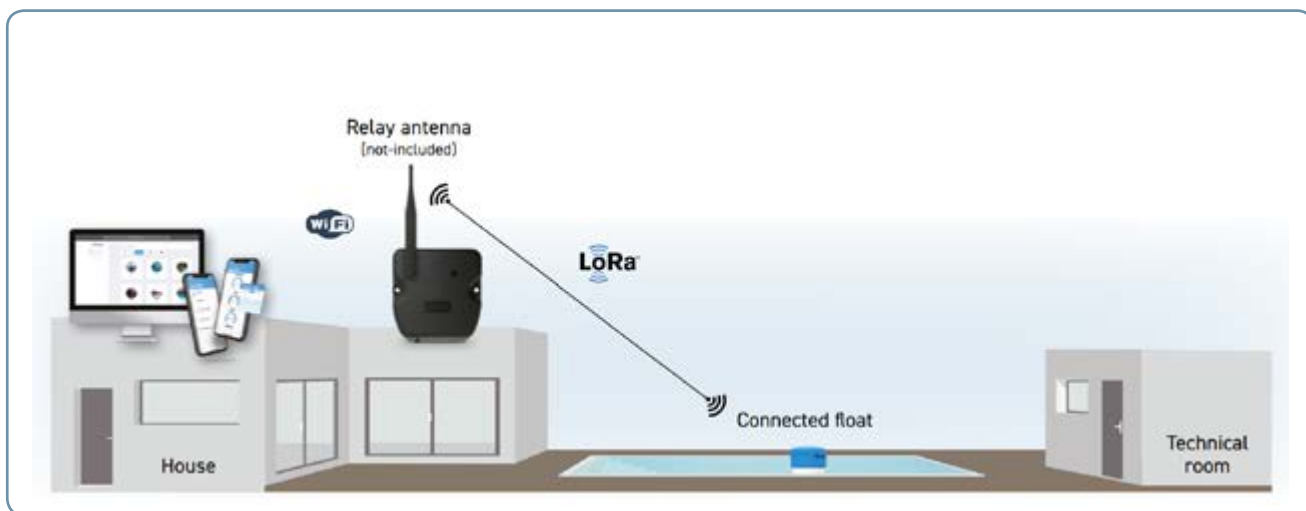

#### MEDIDAÇÃO E ANÁLISE DA ÁGUA - PREÇOS 2024

CODIGO	DESCRIÇÃO	QUANTIDADE			PREÇO UNITÁRIO		
		UNID.	CX	PALETE	COMPRA PALETE	COMPRA CX	COMPRA UNID.
<b>Pool Sense - Série iConnect - Indigo by Solem</b>							
A 515083	Medidor flutuante - Pool Sense	1	4	-	ⓑ-	480,13 €	504,14 €

PRODUTO OFERTA 2024 COM STOCK DISPONÍVEL

PRODUTO COM PREÇO PROMOCIONAL (LIMITADO AO STOCK EXISTENTE)

• PRODUTO SOB ENCOMENDA

PRODUTO NÃO ISENTO DE PORTES

# UM CONJUNTO DE SOLUÇÕES À MEDIDA DO UTILIZADOR



**Controlo local da filtragem - Via Bluetooth**  
auxiliares (PAC, iluminação)

**Análise da qualidade da água**  
análise à distância

**Controlo remoto do filtro + auxiliares**  
auxiliares (PAC, iluminação)

**Controlo remoto do filtro**  
auxiliares (PAC, iluminação) + análise dos parâmetros da água (pH, redox) e controlo ON/OFF dos dispositivos de tratamento



A - Medidor de interior - Pool Guard

## Pool Guard **indygo** by **SOLEM**

✓ **O Pool Guard é um analisador de piscinas que é instalado na casa das máquinas.**

✓ **Analisa continuamente e controla a qualidade da água.**

**Vantagens:** Mede pH, ORP (desinfetante), temperatura, tempo de filtração. • Inclui sondas de análise e permite registar todo o tratamento de água e parâmetros. • Permite configurar alertas de forma que o utilizador seja informado em tempo real na necessidade de efetuar um tratamento à água. • **Opção:** Sensor de pressão. • Permite analisar a pressão do filtro.

**Conexão:** Versão LoRa – alcance máximo 800 m (é necessário adquirir o módulo antena LR-MB-Pool). • Bluetooth® Smart 4.0 – alcance máximo 10m. • Aplicação grátis: iOS / Android. • Aplicação Web grátis (requer módulo LR-MB-Pool).

SONDAS:



**1 ANO GARANTIA**



Este produto requer a instalação de uma antena LRMB

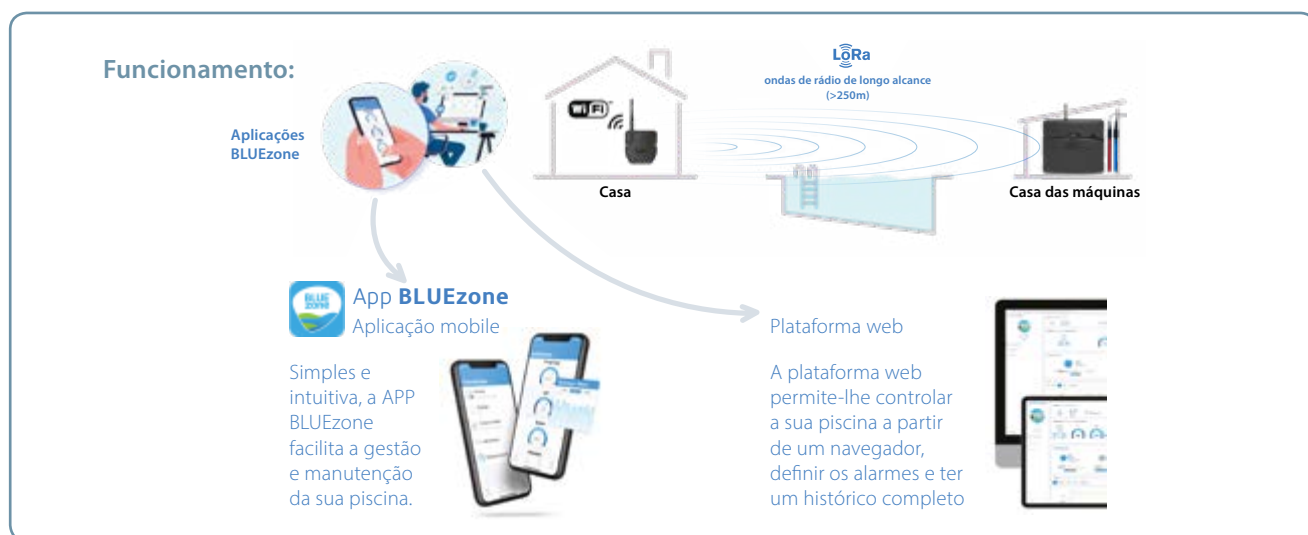

### MEDICÃO E ANÁLISE DA ÁGUA - PREÇOS 2024

CODIGO	DESCRIÇÃO	QUANTIDADE			PREÇO UNITÁRIO		
		UNID.	CX	PALETE	COMPRA PALETE	COMPRA CX	COMPRA UNID.
<b>Pool Guard - Série iConnect - Indygo by Solem</b>							
A 515084	Medidor de interior - Pool Guard	-	1	-	B-	-	682,06 €

PRODUTO OFERTA 2024 COM STOCK DISPONÍVEL

PRODUTO COM PREÇO PROMOCIONAL (LIMITADO AO STOCK EXISTENTE)

PRODUTO SOB ENCOMENDA

PRODUTO NÃO ISENTO DE PORTES



# MÓDULO DE ANÁLISE PRESSÃO NO FILTRO POOL LR-PR



A - Módulo de análise pressão no filtro - Pool LR-PR

## MEDIDORES DIGITAIS PORTÁTEIS - SÉRIE ICONNECT

### Módulo de análise pressão no filtro - Pool LR-PR **indygo** by **SOLEM**

- ✓ **Monitoriza continuamente a pressão do filtro da piscina e envia um alerta automático ao utilizador quando o filtro precisa de ser limpo.**

**Vantagens:** Para além de monitorização da pressão para limpeza do filtro, também dá alertas de pressão anormalmente baixa. • O sensor funciona com pilhas e é ligado diretamente ao filtro em vez do manómetro. • Envia alertas com notificações. • Regista o histórico das medições.

**Conexão:** É necessário adquirir o módulo antena LR-MB-Pool, para comunicar os dados.

**Caraterísticas específicas:** Alimentação: 1 pilha de 9V (não incluída). • Ligação do sensor de pressão e NPT. • Intervalo de medição: 0 - 4 bar. • Precisão: +/- 30 mbar. • Dimensões: L x A x P: 140 x 90 x 55 mm. • Temperatura: -10 °C a 60 °C. • Proteção IP68.

Este produto requer a instalação de uma antena LRMB

#### Instalação:



### MEDIÇÃO E ANÁLISE DA ÁGUA - PREÇOS 2024

CODIGO	DESCRIÇÃO	QUANTIDADE			PREÇO UNITÁRIO		
		UNID.	CX	PALETE	COMPRA PALETE	COMPRA CX	COMPRA UNID.
<b>LR-PR - Série iConnect - Indigo by Solem</b>							
A 515209	Módulo de análise pressão no filtro - Pool LR-PR	-	1	-	€-	-	429,04 €

🛒 PRODUTO OFERTA 2024 COM STOCK DISPONÍVEL

🔴 PRODUTO COM PREÇO PROMOCIONAL (LIMITADO AO STOCK EXISTENTE)

• PRODUTO SOB ENCOMENDA

🌿 PRODUTO NÃO ISENTO DE PORTES

# ANTENA WI-FI / LORA



## MANTENHA A SUA PISCINA CONECTADA



Conexão



A - Antena Wi-Fi / LoRa - LRMB-Pool

### Antena Wi-Fi / LoRa - LRMB-Pool **indygo** by **SOLEM**

- ✓ Antena de comunicação LoRa / Wi-Fi.
- ✓ Duas opções de ligação: até 10 módulos (LR-MB-10) ou até 30 módulos (LR-MB-30).
- ✓ Compatível com a gama Solem de rega.

**Vantagens:** O módulo LRMB-POOL é uma antena de comunicação via rádio que se liga via Wi-Fi e permite a ligação de até 10/30 módulos de piscina e jardim. Piscina (Pool Command, Pool Sense, Pool Guarda, ...), ou jardim (LR-IP, LR-IS, LR-MS, LR-OL, ...). • A antena comunica com os módulos através de uma ligação rádio de longo alcance (> 250m, dependendo da configuração da instalação).

**Caraterísticas específicas:** Fonte de alimentação 230V-50Hz, com transformador externo 12V DC. • Frequência LoRa: 868 MHz. • Dimensões: L x A x P: 80 x 82 x 13 mm. • Temperatura: 0 °C a 50 °C.

**Inclui:** Módulo LR-MR-POOL, antena e transformador 230 12V DC.

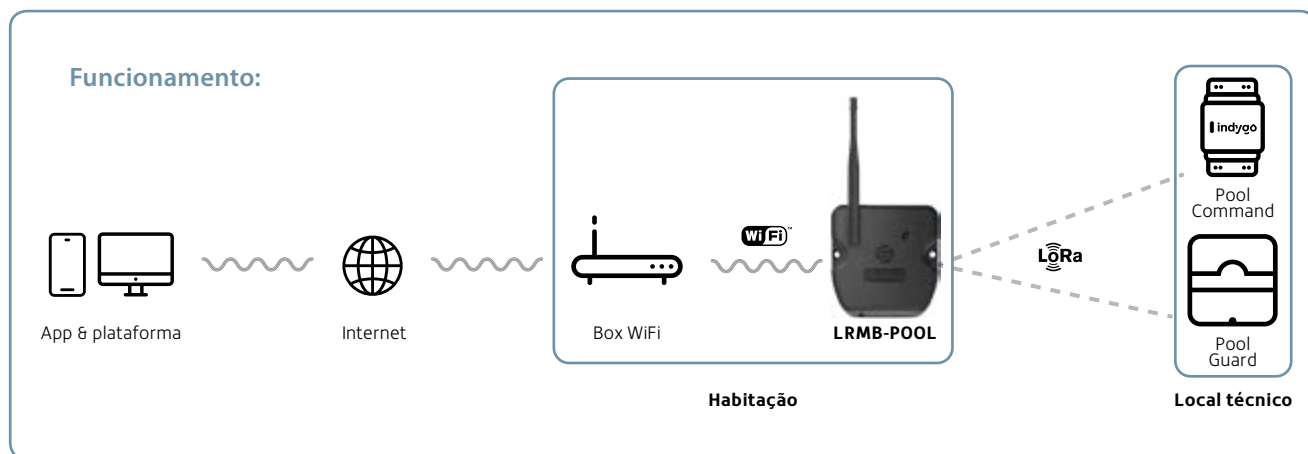

### MEDIÇÃO E ANÁLISE DA ÁGUA - PREÇOS 2024

CODIGO	DESCRIÇÃO	QUANTIDADE			B	PREÇO UNITÁRIO		
		UNID.	CX	PALETE		COMPRA PALETE	COMPRA CX	COMPRA UNID.
<b>LRMB-Pool - Série iConnect - Indigo by Solem</b>								
A 515208	Antena Wi-Fi / LoRa - LR-MB-10	-	1	-	B-	-	-	252,29 €
A 513631	Antena Wi-Fi / LoRa - LR-MB-30	-	1	-	B	-	-	399,98 €

🛒 PRODUTO OFERTA 2024 COM STOCK DISPONÍVEL

🚫 PRODUTO COM PREÇO PROMOCIONAL (LIMITADO AO STOCK EXISTENTE)

• PRODUTO SOB ENCOMENDA

🌿 PRODUTO NÃO ISENTO DE PORTES







# MATERIAIS DE LIMPEZA

## MATERIAL E ACESSÓRIOS DE LIMPEZA

- 103 Barras de manobra telescópicas
- 104 Apanha-folhas (Camaroeiros)
- 106 Escovas de parede e linha de água
- 109 Conjunto de limpeza - 5 artigos
- 111 Mangueiras flutuantes e acessórios

## 112 ASPIRADORES MANUAIS E ACESSÓRIOS

### ASPIRADORES AUTOMÁTICOS HIDRÁULICOS

- 118 MX9

### ASPIRADORES AUTOMÁTICOS ELÉTRICOS (ROBOTS)

- COM CABO
- 121 XA 2010
- 123 XA 3010 iQ 
- 127 Helen 2.0
- 129 Plus+ 
- SEM CABO
- 130 X-WARRIOR  
- 137 Freerider™ - RF 5200 iQ  
- 139 Freerider™ - RF 5400 iQ  



# MATERIAIS DE LIMPEZA



As piscinas estão expostas a muitas situações como a queda de folhas e o arrastamento de resíduos que contaminam a água. Estes resíduos (matéria orgânica), têm como principais consequências o desenvolvimento de algas e a contaminação bacteriológica, o que leva a um maior consumo do oxidante (cloro, bromo, oxigénio, etc). Ao longo deste capítulo terá ao dispor os mais variados equipamentos para garantir uma limpeza frequente e cuidadosa da água da sua piscina.

Deve realizar as 7 operações necessárias para retirar o máximo de resíduos e matéria orgânica possível da água, antes de iniciar qualquer tratamento químico:



1. Limpeza cais ou pavimento



2. Limpeza dos cestos dos skimmers



3. Limpeza da água de superfície e de fundo com apanha-folhas



4. Limpeza do pré-filtro das bombas



5. Lavagem, limpeza e/ou substituição da carga filtrante



6. Escovagem das superfícies (fundo e paredes) da piscina



7. Aspiração do fundo da piscina (para o esgoto)

## MATERIAIS DE LIMPEZA

## Barras de manobra telescópicas - Série Basic



✓ **Aplicação:** Barras extensíveis para manobra de apanha folhas de superfície e fundo, escovas e aspiradores manuais.

**Ideal para:** Manutenção e limpeza de piscinas. • Fabricadas em alumínio para garantir um peso muito leve.



A - Barra de manobra telescópica - 0,8 e 1,1 mm - Basic

## Barras de manobra telescópicas - Série Pro



✓ **Aplicação:** Barras extensíveis para manobra de apanha folhas de superfície e fundo, escovas e aspiradores manuais.

✓ **Barras de manobra resistentes e de elevada qualidade. Fácil de instalar e manobrar.**

✓ **Pega ergonómica e mais confortável.**

✓ **Ajuste rápido e fácil.**

**Ideal para:** Manutenção e limpeza de piscinas. • **Caraterísticas específicas:** Fabricadas em alumínio, de forma a garantir um peso muito leve e elevada durabilidade. • **Espessura:** 0,9 e 1,1 mm.



B - Barra de manobra telescópica - 0,9 e 1,1 mm - Pro

## MATERIAIS DE LIMPEZA - PREÇOS 2024

CODIGO	DESCRIÇÃO	QUANTIDADE				PREÇO UNITÁRIO			
		UNID.	CX	PAL		COMPRA PAL	COMPRA CX	COMPRA UNID.	
<b>Barras de manobra telescópicas - Série Basic - Bluezone Pool</b>									
A 511095	Barra de manobra 2 x 1.80 m - 0.8 mm - Basic	1	10	-	B+	-	19,12 €	21,41 €	
A 511094	Barra de manobra 2 x 2.40 m - 0.8 mm - Basic	1	10	-	B+	-	23,66 €	26,03 €	
A 506152	Barra de manobra 2 x 2.40 m - 1.1 mm - Basic	1	10	-	B+	-	31,07 €	34,18 €	
<b>Barras de manobra telescópicas - Série Pro - Bluezone Pool</b>									
B 513230	Barra de manobra 2 x 1.80 m - 0.9 mm - Pro	1	10	-	B+	-	28,67 €	32,40 €	
B 513229	Barra de manobra 2 x 2.40 m - 0.9 mm - Pro	1	10	-	B+	-	33,46 €	38,81 €	
B 513311	Barra de manobra 2 x 2.40 m - 1.1 mm - Pro	1	10	-	B+	-	40,63 €	43,07 €	

PRODUTO OFERTA 2024 COM STOCK DISPONÍVEL

PRODUTO COM PREÇO PROMOCIONAL (LIMITADO AO STOCK EXISTENTE)

• PRODUTO SOB ENCOMENDA

PRODUTO NÃO ISENTO DE PORTES



## MATERIAIS DE LIMPEZA

### Apanha-folhas (Camaroeiros) - Série Basic



- ✓ **Aplicação:** Recolha de folhas, caruma e outros resíduos sólidos na superfície e/ou submersos da piscina.
- ✓ **Ideal para:** Manutenção e limpeza de piscinas.

**Conselhos de utilização:** Acoplamento à barra de manobra, permitindo uma fácil recolha em qualquer ponto da piscina. • Recomenda-se a remoção diária de resíduos, impedindo-os de se depositarem no fundo. • **Valor acrescentado:** Moldura em plástico flexível de elevada resistência. • Tolerância a produtos químicos e à ação direta da radiação solar. • Rede de malha fina, inserida na moldura, aumentando a sua durabilidade.

#### Superfície

#### Fundo



A - Apanha-folhas superfície - Basic



B - Apanha-folhas de fundo - Basic

#### MATERIAIS DE LIMPEZA - PREÇOS 2024

CODIGO	DESCRIÇÃO	QUANTIDADE			CLASSIFICAÇÃO	PREÇO UNITÁRIO		
		UNID.	CX	PAL		COMPRA PAL	COMPRA CX	COMPRA UNID.
<b>Apanha-Folhas (Camaroeiros) - Série Basic - Bluezone Pool</b>								
A 506164	Apanha-folhas de superfície - Basic	1	20	-	B+	-	9,54 €	10,78 €
B 506168	Apanha-folhas de fundo - Basic	1	20	-	B+	-	10,26 €	12,93 €

PRODUTO OFERTA 2024 COM STOCK DISPONÍVEL

PRODUTO COM PREÇO PROMOCIONAL (LIMITADO AO STOCK EXISTENTE)

• PRODUTO SOB ENCOMENDA

PRODUTO NÃO ISENTO DE PORTES





## Apanha-folhas (Camaroeiros) - Série Pro



- ✓ **Aplicação:** Recolha de folhas, caruma e outros resíduos sólidos na superfície e/ou submersos da piscina.
- ✓ **Corpo com estrutura reforçada** que garante maior resistência e durabilidade.
- ✓ **Reforço em borracha flexível e de elevada qualidade.**

**Ideal para:** Manutenção e limpeza de piscinas, com capacidade de folhas e elementos de grandes dimensões. • **Conselhos de utilização:** Acoplamento à barra de manobra, permitindo uma fácil recolha em qualquer ponto da piscina. • Recomenda-se a remoção diária de resíduos, impedindo-os de se depositarem no fundo. • **Vantagens:** Corpo com estrutura reforçada que garante maior resistência e durabilidade. • **Reforço em borracha de elevada qualidade.** • Tolerância a produtos químicos e à ação direta da radiação solar. • Sistema de clip para uma correta fixação da pega. • Rede de malha fina, inserida na moldura, aumentando a sua durabilidade.

### Superfície

### Fundo



A - Apanha-folhas superfície - Pro



B - Apanha-folhas de fundo - Pro

Borracha de elevada qualidade para proteção do revestimento

### MATERIAIS DE LIMPEZA - PREÇOS 2024

CODIGO	DESCRIÇÃO	QUANTIDADE			CLASSIF.	PREÇO UNITÁRIO			
		UNID.	CX	PAL		COMPRA PAL	COMPRA CX	COMPRA UNID.	
<b>Apanha-Folhas (Camaroeiros) - Série Pro - Bluezone Pool</b>									
A 513227	Apanha-folhas de superfície - Pro	1	12	-	B+	-	11,93 €	15,03 €	
B 513228	Apanha-folhas de fundo - Pro	1	12	-	B+	-	12,89 €	17,14 €	

PRODUTO OFERTA 2024 COM STOCK DISPONÍVEL

PRODUTO COM PREÇO PROMOCIONAL (LIMITADO AO STOCK EXISTENTE)

PRODUTO SOB ENCOMENDA

PRODUTO NÃO ISENTO DE PORTES





## MATERIAIS DE LIMPEZA

Sabia que...

A escovagem de superfícies removerá os resíduos acumulados nas superfícies da piscina e libertará para a água os resíduos, requerendo posterior tratamento com floculante.

### Escova de parede - Série Basic



- ✓ **Aplicação:** Escova com pente em fibra para limpar o fundo, paredes e juntas de piscinas.
- ✓ **Ideal para:** Eliminar possíveis algas e outros resíduos no processo de manutenção e limpeza de piscinas.

**Conselhos de utilização:** Recomenda-se que a escovagem seja realizada uma vez por semana. • **Vantagens:** Fabricada em polipropileno de elevada resistência • Extremidades em curva para uma limpeza eficiente de curvas e esquinas. • Retira das paredes e fundos resíduos impossíveis de eliminar através da aspiração.



A - Escova de parede - Basic

### Escova de parede com reforço metálico - Série Basic



- ✓ **Aplicação:** Escova com pente em fibra para limpar o fundo, paredes e juntas de piscinas, ideal para eliminar possíveis algas e outros resíduos no processo de manutenção e limpeza de piscinas.
- ✓ **Reforço metálico** que lhe confere uma maior resistência e durabilidade.

**Conselhos de utilização:** Recomenda-se que a escovagem seja realizada uma vez por semana. • **Vantagens:** Fabricada em polipropileno de elevada resistência • Extremidades em curva para uma limpeza eficiente de curvas e esquinas. • Retira das paredes e fundos resíduos impossíveis de eliminar através da aspiração.



B - Escova de parede com reforço metálico - Basic

#### MATERIAIS DE LIMPEZA - PREÇOS 2024

CODIGO	DESCRIÇÃO	QUANTIDADE			B+	PREÇO UNITÁRIO		
		UNID.	CX	PAL		COMPRA PAL	COMPRA CX	COMPRA UNID.
<b>Escovas de parede - Série Basic - Bluezone Pool</b>								
A 511096	Escova de parede sem reforço - Basic	1	25	-	B+	-	4,76 €	5,38 €
B 506175	Escova de parede com reforço metálico - Basic	1	25	-	B+	-	8,59 €	9,71 €

PRODUTO OFERTA 2024 COM STOCK DISPONÍVEL

PRODUTO COM PREÇO PROMOCIONAL (LIMITADO AO STOCK EXISTENTE)

• PRODUTO SOB ENCOMENDA

PRODUTO NÃO ISENTO DE PORTES

## Escova de parede com proteção em borracha - Série Pro

- ✓ **Aplicação:** Escova de grandes dimensões que maximiza a capacidade de limpeza e descalcificação de sujidade em cada passagem.
- ✓ **Escova com proteção em borracha macia e não abrasiva, que protege as paredes da piscina de impactos.**
- ✓ **Graças às extremidades da escova mais largas, a limpeza dos cantos é mais eficiente.**

**Ideal para:** Eliminar possíveis algas e outros resíduos no processo de manutenção e limpeza do fundo, paredes e juntas da piscina. • **Conselhos de utilização:** Recomenda-se que a escovagem seja realizada uma vez por semana. • **Vantagens:** Corpo em polipropileno com proteção em borracha. A proteção em borracha não só evita danificar as paredes da piscina como tornam a escova mais durável e confortável de utilizar. • Disponível com sistema de fixação para manusear por meio de sistema de clip. • **Compatível com todos os tipos de revestimentos:** vitreo, betão, liner e poliéster. • Escova de 46 cm de largura.



Borracha de elevada qualidade para proteção do revestimento



A - Escova de parede com proteção em **borracha** - Pro

## Escova de parede com reforço metálico - Série Pro

- ✓ **Aplicação:** Escova de grandes dimensões que maximiza a capacidade de limpeza e descalcificação de sujidade em cada passagem.
- ✓ **Extremidades em curva para uma limpeza eficiente de curvas e esquinas.**

**Ideal para:** Eliminar possíveis algas e outros resíduos no processo de manutenção e limpeza do fundo, paredes e juntas da piscina. • **Conselhos de utilização:** Recomenda-se que a escovagem seja realizada uma vez por semana. • **Vantagens:** Feita de material termoplástico com reforço de alumínio para máxima resistência e durabilidade. • Disponível com sistema de fixação para manusear por meio de sistema de clip. Selecione o modelo apropriado de acordo com o tipo de fixação do seu cabo. • **Compatível com todos os tipos de revestimentos:** azulejo, forro, concreto, fibra de poliéster, etc. • Escova de 50 cm de largura.



B - Escova de parede com reforço **metálico** - Pro

## Escova de parede ajustável - Série Pro



- ✓ **Escova de limpeza da piscina com um corpo robusto e uma pega que pode ser ajustada em vários ângulos diferentes (3 posições).**
- ✓ **A pega possui um botão de travamento que permite ajustar o ângulo de limpeza de um ângulo reto para um ângulo padrão de 45 graus.**
- ✓ **Aplicação:** Escova com pente em fibra para limpar o fundo, paredes e juntas de piscinas.

**Ideal para:** Eliminar possíveis algas e outros resíduos no processo de manutenção e limpeza de piscinas. • **Conselhos de utilização:** Recomenda-se que a escovagem seja realizada uma vez por semana. • **Vantagens:** Facilita a seleção do ângulo mais adequado para otimizar a limpeza de cada zona (fundo, paredes, cantos, escadas, etc.). • **Compatível com todos os tipos de revestimentos:** azulejo, forro, concreto, fibra de poliéster, etc. • Extremidades em curva para uma limpeza eficiente de curvas e esquinas. • Retira das paredes e fundos resíduos impossíveis de eliminar através da aspiração. • Escova de 48 cm de largura.



C - Escova de parede **ajustável** - Pro

### MATERIAIS DE LIMPEZA - PREÇOS 2024

CODIGO	DESCRIÇÃO	QUANTIDADE				PREÇO UNITÁRIO		
		UNID.	CX	PAL		COMPRA PAL	COMPRA CX	COMPRA UNID.
<b>Escovas de parede - Série Pro - Bluezone Pool</b>								
A 514094	Escova de parede com proteção em borracha - Pro	1	24	-	B+	-	8,35 €	9,66 €
B 513221	Escova de parede com reforço metálico - Pro	1	12	-	B+	-	11,93 €	13,97 €
C 513220	Escova de parede ajustável - Pro	1	12	-	B+	-	14,33 €	15,05 €

PRODUTO OFERTA 2024 COM STOCK DISPONÍVEL

PRODUTO COM PREÇO PROMOCIONAL (LIMITADO AO STOCK EXISTENTE)

PRODUTO SOB ENCOMENDA

PRODUTO NÃO ISENTO DE PORTES



## MATERIAIS DE LIMPEZA

### Escova de parede e linha de água aço inox - Série Basic



- ✓ **Aplicação:** Escova com pente em aço inox para limpeza de fundo, paredes e juntas da piscina.
- ✓ **Ideal para:** Retirar os resíduos que se acumulam na linha água.

**Conselhos de utilização:** Recomenda-se que a escovagem da linha de água seja realizada uma vez por semana. • Não é aconselhado o uso da escova em aço inox em revestimentos que não estejam em bom estado. • **Vantagens:** Fabricada em polipropileno de elevada resistência. • **Anti-algas.**



A - Escova de parede e linha de água aço inox - Basic

### Escova linha de água em esponja - Série Basic



- ✓ **Aplicação:** Escova em esponja para a limpeza da linha de água de juntas da piscina.
- ✓ **Ideal para:** Retirar os resíduos que se acumulam na linha de água.

A escova linha de água em esponja de linha de água da Bluezone Pool, é um acessório ideal para remover, com o auxílio de um agente desinfetante, as manchas e incrustações formadas no rebordo da piscina no decorrer da sua normal utilização. • **Conselhos de utilização:** Recomenda-se que a escovagem da linha de água seja realizada uma vez por semana.



B - Escova linha de água em esponja - Basic

#### MATERIAIS DE LIMPEZA - PREÇOS 2024

CODIGO	DESCRIÇÃO	QUANTIDADE				PREÇO UNITÁRIO		
		UNID.	CX	PAL		COMPRA PAL	COMPRA CX	COMPRA UNID.
<b>Escovas de parede e linha de água - Bluezone Pool</b>								
A 506181	Escova de parede e linha de água aço inox - Basic	1	25	-	B+	-	8,11 €	8,59 €
B 512782	Escova linha de água em esponja - Basic	1	24	-	B+	-	9,54 €	10,74 €

PRODUTO OFERTA 2024 COM STOCK DISPONÍVEL

PRODUTO COM PREÇO PROMOCIONAL (LIMITADO AO STOCK EXISTENTE)

• PRODUTO SOB ENCOMENDA

PRODUTO NÃO ISENTO DE PORTES

## Escova de parede e linha de água aço inox - Série Pro



- ✓ **Aplicação:** Escova para limpeza de linha de água, paredes e juntas da piscina.
- ✓ **Escova com proteção em borracha macia e não abrasiva, que protege as paredes da piscina de impactos.**
- ✓ **Graças às extremidades da escova mais largas, a limpeza dos cantos é mais eficiente.**

**Ideal para:** Retirar os resíduos que se acumulam na linha de água. • **Conselhos de utilização:** Recomenda-se que a escovagem seja realizada uma vez por semana. • **Vantagens:** Corpo em polipropileno com proteção em borracha. A proteção em borracha não só evita danificar as paredes da piscina como tornam a escova mais durável e confortável de utilizar. • Disponível com sistema de fixação para manusear por meio de sistema de clip. • Compatível com todos os tipos de revestimentos: vidro, betão, liner e poliéster. • Escova de 25 cm de largura.

**PATENTED**

Borracha de elevada qualidade para proteção do revestimento



A - Escova de parede e linha de água com proteção em borracha - Pro

## Escova multifunção - Série Pro



- ✓ **Aplicação:** Escova multifunção para limpeza da piscina.
- ✓ **Ideal para retirar resíduos que se acumulam nas paredes da piscina.**

**Ideal para:** A escova multifunção é um acessório ideal para remover, com o auxílio de um agente desinfetante, as manchas e incrustações formadas no rebordo da piscina no decorrer da sua normal utilização. • **Conselhos de utilização:** Recomenda-se que a escovagem da linha de água seja realizada uma vez por semana. • **Vantagens:** A pega da escova permite uma limpeza mais fácil em zonas onde a remoção das incrustações é mais difícil.



B - Escova multifunção - Pro

## Conjunto de limpeza em blister (5 artigos) - Série Basic



- ✓ **Ideal para:** manutenção e limpeza de piscinas.

**Conjuntos de limpeza composto por:** • Escova limpa paredes, • Apanha-folhas de superfície, • Limpa fundos com escova e pega, • Termómetro, • Estojo analisador OTO/ Phenol.



C - Conjunto de limpeza (5 artigos) - Basic

### MATERIAIS DE LIMPEZA - PREÇOS 2024

CODIGO	DESCRIÇÃO	QUANTIDADE				PREÇO UNITÁRIO		
		UNID.	CX	PAL		COMPRA PAL	COMPRA CX	COMPRA UNID.
<b>Escovas de parede e linha de água - Bluezone Pool</b>								
A 514095	Escova de parede e linha de água com proteção em borracha - Pro	1	50	-	B+	-	3,57 €	4,29 €
B 513222	Escova multifunção - Pro	1	24	-	B+	-	6,43 €	7,52 €
<b>Conjuntos de limpeza - Bluezone Pool</b>								
C 506172	Conjunto de limpeza (5 artigos) - Basic	1	5	-	B+	-	34,42 €	36,57 €

PRODUTO OFERTA 2024 COM STOCK DISPONÍVEL

PRODUTO COM PREÇO PROMOCIONAL (LIMITADO AO STOCK EXISTENTE)

• PRODUTO SOB ENCOMENDA

PRODUTO NÃO ISENTO DE PORTES



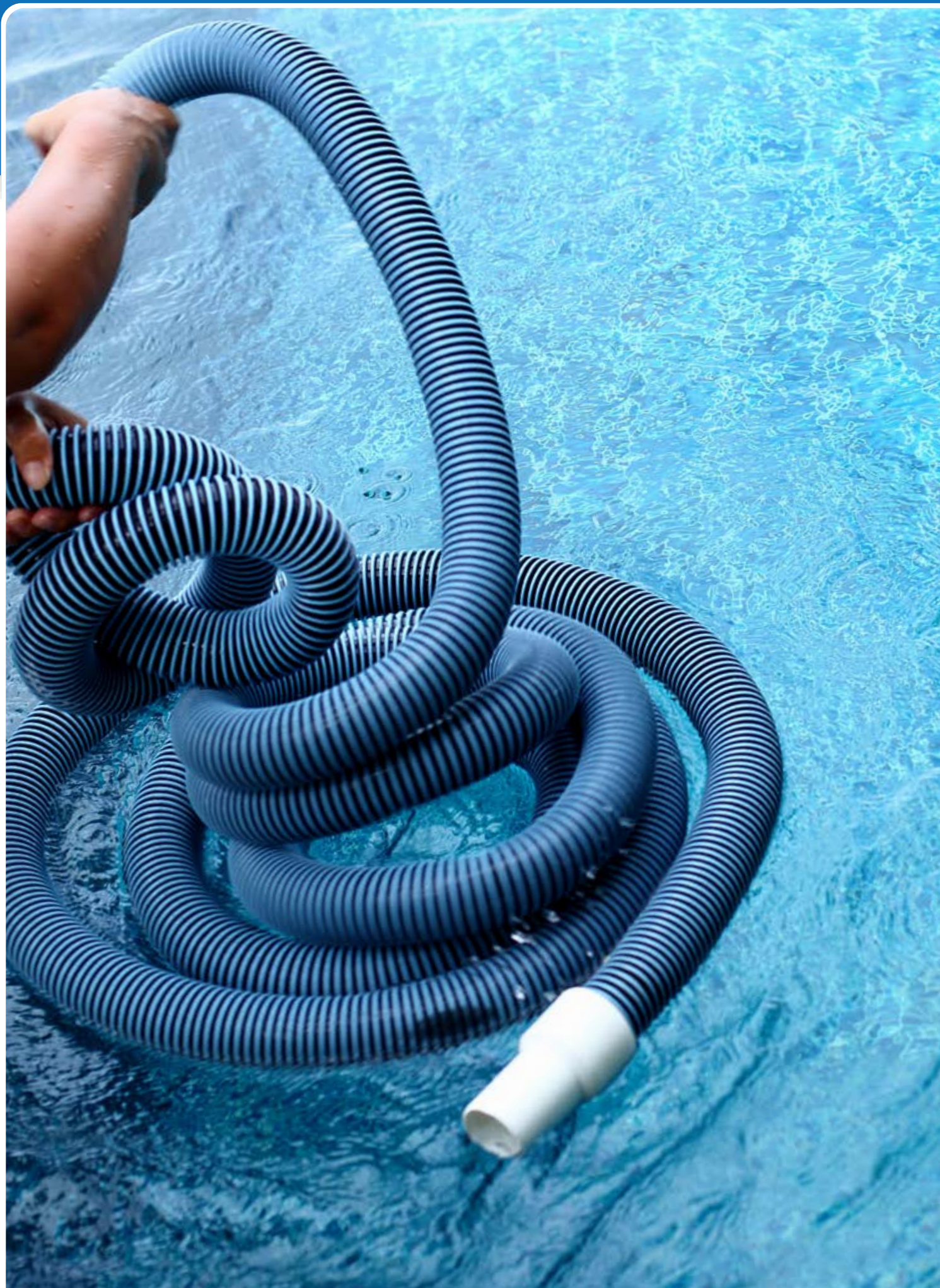



## MATERIAIS DE LIMPEZA

### Mangueiras flutuantes - Série Basic



- ✓ **Aplicação:** Mangueira em polipropileno de cor azul para ligação de aspiradores manuais à tomada de aspiração.
- ✓ **Disponível nos comprimentos de 9 m e 12 m.**

**Conselhos de utilização:** Recomenda-se, para uma maior durabilidade, facilidade de transporte e acondicionamento, a utilização de um enrolador. • Para uma sucção imediata, deve ser preenchida com água da piscina antes da ligação à tomada de aspiração.

**Inclui:** Caixa em cartão para fácil armazenamento e transporte.



A - Mangueira flutuante - Basic

### Mangueiras flutuantes flexíveis - Série Pro



- ✓ **Aplicação:** Mangueira em polipropileno de cor azul de elevada resistência para ligação de aspiradores manuais à tomada de aspiração.
- ✓ **Disponível com comprimento de 9 m e 12 m.**

**Conselhos de utilização:** Recomenda-se, para uma maior durabilidade, facilidade de transporte e acondicionamento, a utilização de um enrolador. • Para uma sucção imediata, deve ser preenchida com água da piscina antes da ligação à tomada de aspiração.

**Inclui:** Caixa em cartão para fácil armazenamento e transporte.



B - Mangueira flutuante flexível - Pro

### Acessórios para mangueiras



- ✓ **Terminal para mangueira:** permite a ligação da mangueira à boca de aspiração.
- ✓ **União para mangueira:** permite a ligação de 2 mangueiras flutuantes seja de diâmetro 38 mm, como as de diâmetro 32 mm.



C - Terminal para mangueira

D - União para mangueira

#### MATERIAIS DE LIMPEZA - PREÇOS 2024

CODIGO	DESCRIÇÃO	QUANTIDADE				PREÇO UNITÁRIO		
		UNID.	CX	PAL		COMPRA PAL	COMPRA CX	COMPRA UNID.
<b>Mangueiras flutuantes - Série Basic - Bluezone Pool</b>								
A 511091	Mangueira flutuante 9 m - Ø38 mm - Basic	1	10	-	B+	-	25,81 €	27,96 €
A 511098	Mangueira flutuante 12 m - Ø38 mm - Basic	1	10	-	B+	-	34,42 €	36,57 €
<b>Mangueiras flutuantes flexíveis- Série Pro - Bluezone Pool</b>								
B 505993	Mangueira flutuante flexível 9 m - Ø38 mm - Pro	1	10	-	B+	-	40,64 €	43,03 €
B 506746	Mangueira flutuante flexível 12 m - Ø38 mm - Pro	1	10	-	B+	-	53,79 €	55,94 €
<b>Acessórios para mangueiras - Bluezone Pool</b>								
C 507032	Terminal para mangueira flutuante	1	50	-	B	-	-	2,23 €
D 511431	União para mangueira flutuante	1	50	-	B	-	-	4,52 €

PRODUTO OFERTA 2024 COM STOCK DISPONÍVEL

PRODUTO COM PREÇO PROMOCIONAL (LIMITADO AO STOCK EXISTENTE)

PRODUTO SOB ENCOMENDA

PRODUTO NÃO ISENTO DE PORTES

# NOVA GAMA DE PRODUTOS SÉRIE BASIC

FORMA OVAL COM ESCOVAS FUNDO E LATERAIS



## ASPIRADORES MANUAIS E ACESSÓRIOS

### Limpa fundos em forma oval com escovas fundo e laterais - Série Basic



- ✓ **Aplicação:** Aspirador manual com forma de rim que garante a limpeza do fundo da piscina.
- ✓ **Ideal para:** Recolha de pequenas partículas em toda a piscina.

**Valor acrescentado:** Escovas laterais garantem uma aspiração de superior eficácia. As escovas de fundo permitem uma ótima limpeza do fundo da piscina.



A - Limpa fundos em forma oval com escovas fundo e laterais - Basic

### Limpa fundos giratório em forma oval com escovas fundo e laterais - Série Pro (inclui válvulas de alívio de ar)



- ✓ **Aplicação:** Aspirador manual com forma oval, desenvolvido para proporcionar uma boa limpeza dos cantos do fundo da piscina
- ✓ **Aspirador manual equipado com duas válvulas de alívio de ar ajustáveis para ajustar a força da aspiração.**

**Ideal para:** O limpa fundos manual com forma oval, garante uma aspiração de elevada eficiência, graças às escovas nas laterais e na base do limpa fundos. • **Conselhos de utilização:** Recomenda-se que a escovagem da linha de água seja realizada uma vez por semana. • **Vantagens:** Topo giratório que facilita a utilização do equipamento na limpeza e manutenção da piscina. • Duas válvulas de alívio de ar ajustáveis para ajustar a força da aspiração.



B - Limpa fundos giratório em forma oval com escovas fundo e laterais - Série Pro (inclui válvulas de alívio de ar)

## ASPIRADORES MANUAIS E ACESSÓRIOS - PREÇOS 2024

CODIGO	DESCRIÇÃO	QUANTIDADE			PREÇO UNITÁRIO	PREÇO UNITÁRIO	
		UNID.	CX	PAL		COMPRA PAL	COMPRA CX
<b>Aspiradores manuais com forma triangular e oval - Série Basic - Bluezone Pool</b>							
A 512676	Limpa fundos com forma oval (escovas fundo e laterais) - Basic	1	12	-	B+	-	11,94 € 12,90 €
<b>Aspiradores manuais com forma triangular e oval - Série Pro - Bluezone Pool</b>							
B 514096	Limpa fundos com forma oval (escovas de fundo e laterais) - Pro	1	6	-	B+	-	21,50 € 23,65 €

🛒 PRODUTO OFERTA 2024 COM STOCK DISPONÍVEL

🔴 PRODUTO COM PREÇO PROMOCIONAL (LIMITADO AO STOCK EXISTENTE)

⚙️ PRODUTO SOB ENCOMENDA

🚚 PRODUTO NÃO ISENTO DE PORTES



# NOVA GAMA DE PRODUTOS SÉRIE PRO

10 CONJUNTOS DE ESCOVAS



LIMPEZA DE CANTOS

MATERIAIS DE LIMPEZA

## Limpa fundos em forma oval com escovas fundo e laterais - Série Pro



- ✓ **Aplicação:** Aspirador manual com forma oval, desenvolvido para proporcionar uma boa limpeza dos cantos do fundo da piscina.
- ✓ **Equipamento pesado, de modo a afundar-se facilitando a limpeza profunda da sua piscina.**

**Ideal para:** O limpa fundos manual com forma oval garante uma aspiração de elevada eficiência, graças às escovas nas laterais e na base do limpa fundos. • **Conselhos de utilização:** Recomenda-se que a escovagem da linha de água seja realizada uma vez por semana. • **Caraterísticas específicas:** Escovas na base e laterais que garantem uma aspiração de elevada eficácia. • Liga-se facilmente à mangueira de sucção através de encaixe próprio. • Fabricado em polipropileno azul.



A - Limpa fundos em forma oval com escovas fundo e laterais - Pro

## Limpa fundos em forma triangular com escovas fundo e laterais - Série Pro



- ✓ **Aplicação:** Aspirador manual com forma triangular, desenvolvido para proporcionar uma boa limpeza dos cantos do fundo da piscina.
- ✓ **Equipamento pesado, de modo a afundar-se facilitando a limpeza profunda da sua piscina.**
- ✓ **A forma triangular facilita a manobra ao longo dos cantos e paredes para a limpeza completa da piscina.**

**Ideal para:** O limpa fundos manual com forma triangular garante uma aspiração de elevada eficiência, graças às escovas nas laterais e na base do limpa fundos. • **Conselhos de utilização:** Recomenda-se que a escovagem da linha de água seja realizada uma vez por semana. • **Caraterísticas específicas:** Liga-se facilmente à mangueira de sucção através de encaixe próprio. • Fabricado em polipropileno azul. • A ampla superfície de limpeza de 30cm, equipado com 10 conjuntos de escovas de Nylon macias, que proporcionam uma limpeza em todos os tipos de superfícies da piscina.



B - Limpa fundos em forma triangular com escovas fundo e laterais - Pro

### ASPIRADORES MANUAIS E ACESSÓRIOS - PREÇOS 2024

CODIGO	DESCRIÇÃO	QUANTIDADE				PREÇO UNITÁRIO			
		UNID.	CX	PAL		COMPRA PAL	COMPRA CX	COMPRA UNID.	
<b>Aspiradores manuais com forma triangular e oval - Série Pro - Bluezone Pool</b>									
A 513224	Limpa fundos com forma oval (escovas de fundo e laterais) - Pro	1	6	-	B+	-	16,72 €	19,35 €	
B 513223	Limpa fundos com forma triangular (escovas de fundo e laterais) - Pro	1	6	-	B+	-	16,72 €	19,35 €	

PRODUTO OFERTA 2024 COM STOCK DISPONÍVEL

PRODUTO COM PREÇO PROMOCIONAL (LIMITADO AO STOCK EXISTENTE)

PRODUTO SOB ENCOMENDA

PRODUTO NÃO ISENTO DE PORTES



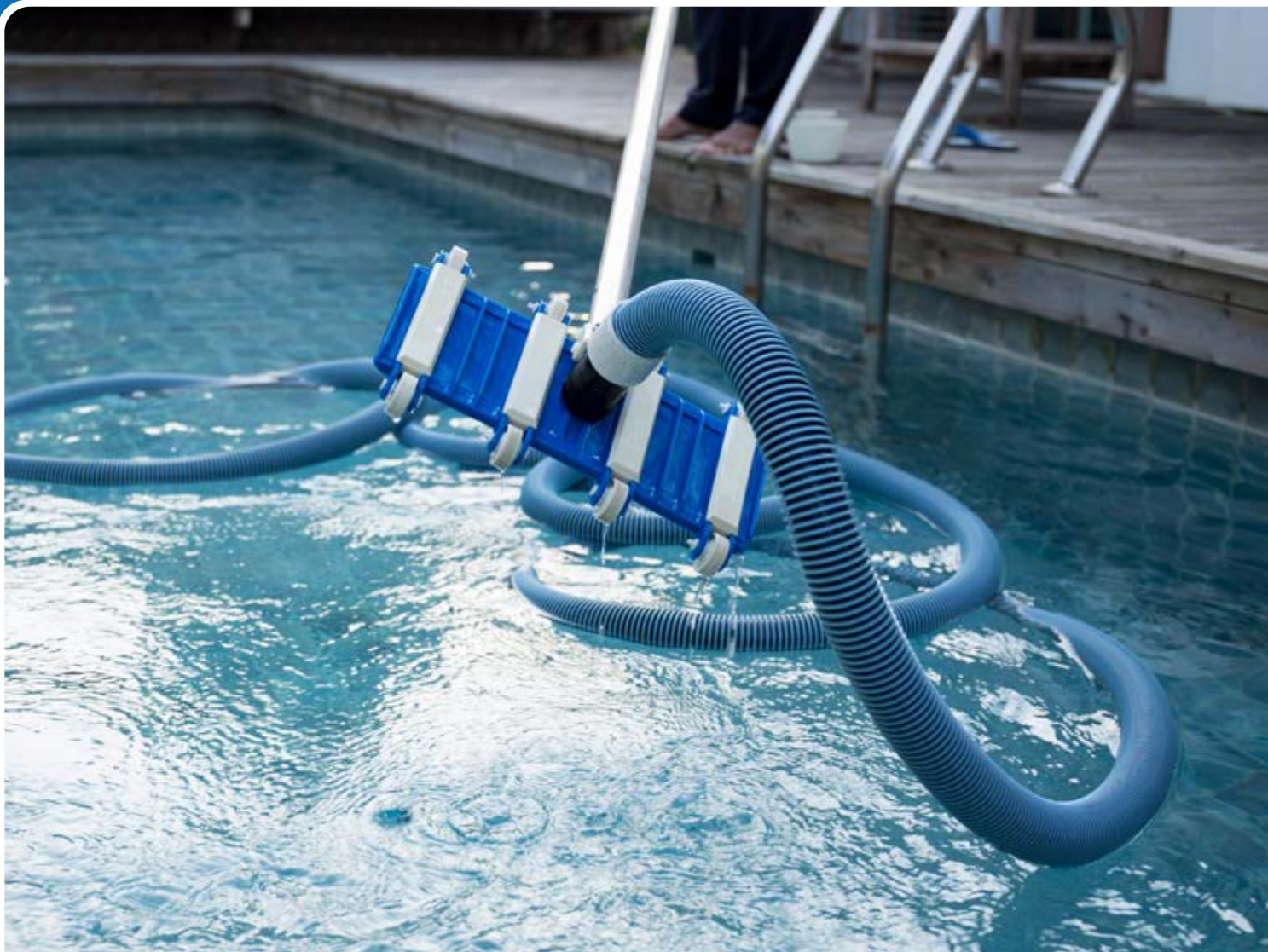

## ASPIRADORES MANUAIS E ACESSÓRIOS

### Limpa fundos flexível em borracha com escovas fundo e laterais - Série Basic



- ✓ **Aplicação:** Garante uma ótima limpeza do fundo da piscina.
- ✓ **Ideal para:** Recolha de pequenas partículas em toda a área da piscina.

**Valor acrescentado:** Escovas laterais garantem uma aspiração de superior eficácia e as escovas de fundo permitem uma ótima limpeza do fundo da piscina. • Flexível, graças ao seu fabrico em polipropileno. • Pesos incluídos para garantir que o aspirador se mantenha submerso. • Possui 8 rodas com altura fixa.



**A - Limpa fundos flexível em borracha com escovas fundo e laterais - Basic**

#### ASPIRADORES MANUAIS E ACESSÓRIOS - PREÇOS 2024

CODIGO	DESCRIÇÃO	QUANTIDADE			B+	PREÇO UNITÁRIO		
		UNID.	CX	PAL		COMPRA PAL	COMPRA CX	COMPRA UNID.
<b>Aspiradores manuais flexíveis - Bluezone Pool</b>								
A 511434	Limpa fundos flexível em borracha (escovas de fundo e laterais) - Basic	1	10	-	B+	-	16,72 €	17,20 €

PRODUTO OFERTA 2024 COM STOCK DISPONÍVEL

PRODUTO COM PREÇO PROMOCIONAL (LIMITADO AO STOCK EXISTENTE)

• PRODUTO SOB ENCOMENDA

PRODUTO NÃO ISENTO DE PORTES

## Limpa fundos flexível em borracha - Série Pro



- ✓ **Aplicação:** Aspirador manual flexível, para limpeza e sucção de resíduos da piscina.
- ✓ **A flexibilidade dos materiais e peso, otimizam a sua aderência às superfícies da piscina e maximizam a sua capacidade de aspiração.**

**Ideal para:** Manutenção e limpeza de piscinas, cuja flexibilidade dos materiais e características otimizam o seu funcionamento. • Disponível com sistema de fixação para manusear por clip. • **Vantagens:** Flexibilidade superior, graças ao seu fabrico em borracha extremamente macia. • **Caraterísticas específicas:** Aspirador em polietileno de cor preta. • Ligação à mangueira de aspiração Ø 38.



A - Limpa fundos flexível em borracha - Pro

## Limpa fundos flexível em borracha com escovas fundo e laterais - Série Pro



- ✓ **Aplicação:** Aspirador manual flexível, para limpeza e sucção de resíduos da piscina com escovas de fundo e laterais.
- ✓ **A flexibilidade dos materiais e peso, otimizam a sua aderência às superfícies da piscina e maximizam a sua capacidade de aspiração.**

**Ideal para:** Manutenção e limpeza de piscinas, cuja flexibilidade dos materiais e características otimizam o seu funcionamento. • Disponível com sistema de fixação para manusear por clip. • **Vantagens:** Flexibilidade superior, graças ao seu fabrico em borracha extremamente macia. • As escovas de fundo e laterais permitem a limpeza aumentando a eficiência da aspiração. • **Caraterísticas específicas:** Aspirador em polietileno de cor azul. • Ligação à mangueira de aspiração Ø 38.



B - Limpa fundos flexível em borracha (escovas fundo e laterais) - Pro

## Pega para limpa fundos flexível com escova - Série Basic



- ✓ **Aplicação:** Peça de substituição para aspiradores manuais.



C - Pega limpa fundos - Basic

### ASPIRADORES MANUAIS E ACESSÓRIOS - PREÇOS 2024

CODIGO	DESCRIÇÃO	QUANTIDADE				PREÇO UNITÁRIO		
		UNID.	CX	PAL		COMPRA PAL	COMPRA CX	COMPRA UNID.
<b>Aspiradores manuais flexíveis - Bluezone Pool</b>								
A 513226	Limpa fundos flexível em borracha (com escova de fundo) - Pro	1	6	-	B+	-	23,89 €	27,96 €
B 514097	Limpa fundos flexível em borracha (escovas de fundo e laterais) - Pro	1	6	-	B+	-	23,89 €	27,96 €
<b>Spare Parts para aspiradores manuais - Bluezone Pool</b>								
C 511090	Pega para limpa fundos flexível	1	100	-	B+	-	-	2,24 €

PRODUTO OFERTA 2024 COM STOCK DISPONÍVEL

PRODUTO COM PREÇO PROMOCIONAL (LIMITADO AO STOCK EXISTENTE)

PRODUTO SOB ENCOMENDA

PRODUTO NÃO ISENTO DE PORTES





## ASPIRADORES MANUAIS E ACESSÓRIOS

### Limpa fundos em alumínio com rodas em borracha - Série Pro



- ✓ **Aplicação:** Garante uma ótima limpeza do fundo da piscina.
- ✓ **Corpo em alumínio anodizado, permite uma limpeza com qualidade profissional.**

**Ideal para:** Aspirador manual construído em alumínio com rodas em plástico que permitem um fácil manuseamento na limpeza da piscina. • **Ligação** à mangueira de aspiração Ø 38. • **Disponível** com sistema de fixação para manusear por clip. • **Caraterísticas específicas:** A escova na base oferece uma extensa limpeza com 35 cm de largura. As escovas de nylon são suficientemente macias para serem utilizadas em superfícies delicadas como piscinas em liner. • **Vantagens:** Fabricado em combinação de alumínio e materiais termoplásticos para grande resistência e durabilidade. O alumínio protege contra a ferrugem de produtos químicos de limpeza agressivos.



A - Limpa fundos em **alumínio** com rodas em **borracha** - Pro

#### ASPIRADORES MANUAIS E ACESSÓRIOS - PREÇOS 2024

CODIGO	DESCRIÇÃO	QUANTIDADE			B+	PREÇO UNITÁRIO		
		UNID.	CX	PAL		COMPRA PAL	COMPRA CX	COMPRA UNID.
<b>Aspiradores manuais em alumínio - Bluezone Pool</b>								
A 513225	Limpa fundos em alumínio com rodas em borracha - Pro	1	6	-	B+	-	31,07 €	32,27 €

PRODUTO OFERTA 2024 COM STOCK DISPONÍVEL

PRODUTO COM PREÇO PROMOCIONAL (LIMITADO AO STOCK EXISTENTE)

• PRODUTO SOB ENCOMENDA

PRODUTO NÃO ISENTO DE PORTES

Sabia que...

A escovagem de superfícies removerá os resíduos acumulados nas superfícies da piscina e libertará para a água os resíduos, requerendo posterior tratamento com floculante.

## Limpa fundos flexível em borracha - Bendervac

- ✓ **Aplicação:** Aspirador ultra flexível graças ao seu fabrico em borracha macia.
- ✓ **Ideal para:** Piscinas de liner ou betão
- ✓ **Adequado para limpeza de cantos e esquinas.**

**Valor acrescentado:** Ligação à vara telescópica por clipe. • Adaptador para mangueira de 1.1/2" e 2". • Possui 12 rodas (anti corrosão) com altura ajustável e 1 escova de fundo. • Escova ao longo de toda a base do aspirador. • 45 cm de largura.

Eficiência no manuseamento e tempo de limpeza da piscina até -30%



## Spare Parts - Bendervac



### ASPIRADORES MANUAIS E ACESSÓRIOS - PREÇOS 2024

CODIGO	DESCRIÇÃO	QUANTIDADE			B+	PREÇO UNITÁRIO		
		UNID.	CX	PAL		COMPRA PAL	COMPRA CX	COMPRA UNID.
<b>Aspirador manual flexível - Bendervac</b>								
A 510283	Limpa fundos flexível em borracha - Bendervac	1	3	-	B+	-	391,73 €	412,35 €
<b>Spare Parts - Bendervac</b>								
B 510862	Pega e eixo - Bendervac	1	-	-	B+	-	-	41,22 €
C 510864	Roda pequena e eixo - Bendervac	1	-	-	B+	-	-	26,78 €
D 510865	Roda grande e eixo - Bendervac	1	-	-	B+	-	-	26,78 €
E 510866	Eixo de rodas - Bendervac	1	-	-	B+	-	-	12,35 €
F 510867	Engate de escova - Bendervac	1	-	-	B+	-	-	10,29 €
G 510868	Escova - Bendervac	1	-	-	B+	-	-	113,38 €

PRODUTO OFERTA 2024 COM STOCK DISPONÍVEL

PRODUTO COM PREÇO PROMOCIONAL (LIMITADO AO STOCK EXISTENTE)

PRODUTO SOB ENCOMENDA

PRODUTO NÃO ISENTO DE PORTES





# ESCOVAGEM ATIVA PARA UMA LIMPEZA EM PROFUNDIDADE



MX9

MX™

## ASPIRADORES AUTOMÁTICOS HIDRÁULICOS

TIPO DE PISCINAS - ASPIRADOR HIDRÁULICO MX9			
Tipo	Piscinas privadas enterradas ou fora do solo com paredes rígidas até 12 x 6 m.		
Forma	Retangulares; ovais; formas livres		
Fundo	Plano; inclinação suave; inclinação composta		
Revestimento	Grés; liner; estrutura poliéster; PVC armado; betão pintado		
Generalidades		Caraterísticas técnicas	
Zona de Limpeza	Fundo e paredes	Comprimento da mangueira	12 secções de 1 m
Ciclo de Limpeza	É recomendável uma filtragem de 6 horas em 3 ciclos de 2 horas	Dimensões do aspirador (C x L x A)	41 x 19 x 22 cm
Fonte de energia	Equipamento de filtragem da piscina	Dimensões da embalagem (C x L x A)	102 x 23 x 37 cm
Deslocação	Aleatório	Peso do Aspirador	3,2 Kg
		Peso com embalagem	9,5 Kg
Sistema de funcionamento	Aspiração mecânica: turbina de aspiração	Capacidade de filtragem	Circuito de filtragem da piscina
Instalação	Pelo utilizador na tomada de aspiração ou no skimmer	Cobertura de limpeza	36 cm
Tipo de resíduos aspirados	Finos e médios	Potência mínima requerida da bomba de filtragem	3/4 CV (1 CV para piscinas de grés)
		Velocidade de deslocação	8 m/min

Escova de limpeza ciclónica (MX9™)



## Série MX9 ZODIAC® a better life®

- ✓ Limpa fundo e parede.
- ✓ Aplicação: O aspirador hidráulico MX9 garante uma limpeza extrema.
- ✓ Escovagem ativa para uma limpeza em profundidade.



**Caraterísticas específicas:** **Sistema de navegação X-Drive:** percorre metodicamente todas as zonas a limpar e assegura uma cobertura irrepreensível, independentemente do fundo e da forma da piscina. • **Turbo de Aspiração:** potente turbina e duas hélices de aspiração periféricas que dirigem toda a sujidade e resíduos para o bocal do robot. • Limpeza ultra-eficaz, mesmo com um caudal fraco. • **Escovagem ciclónica:** A tecnologia de escovagem ciclónica permite descolar a sujidade incrustada antes de efetuar a aspiração. • As escovas ativas do robot permitem eliminar todo o tipo de resíduos, incluindo as algas persistentes que se prendem ao fundo e às paredes da piscina. • **Sistema de deslocação por correias:** para uma perfeita estabilidade e aderência. • **Ergonomia:** Acesso ao motor num só clique e punho de manipulação. • **Mangueira Twist Lock:** Ligação segura sem perda de aspiração.

**Acessórios incluídos no conjunto:** **1)** Mangueiras Twist Lock (12 x 1 m). • **2)** Válvula de regulação automática do caudal (skimmer). • **3)** Regulador automático de caudal. • **4)** Cotovelo conector 45°. • **5)** Cotovelo 45°. • **6)** Adaptador cónico para boca de aspiração.

### Inclui



**1** - Mangueiras Twist Lock



**2** - Válvula de regulação automática do caudal (skimmer)



**3** - Regulador automático de caudal



**4** - Cotovelo conector 45°



**5** - Cotovelo 45°





**6** - Adaptador cónico



A - Aspirador hidráulico MX9

### ASPIRADORES AUTOMÁTICOS HIDRÁULICOS - PREÇOS 2024

CODIGO	DESCRIÇÃO	QUANTIDADE			C+	PREÇO UNITÁRIO		
		CX	1/2 PAL	PAL		COMPRA PAL	COMPRA 1/2 PAL	COMPRA UNID.
<b>Aspirador automáticos hidráulico - Zodiac</b>								
A 513312	Aspirador hidráulico - MX9	1	4	8	C+	430,75 €	461,52 €	499,99 € 

 PRODUTO OFERTA 2024 COM STOCK DISPONÍVEL

 PRODUTO COM PREÇO PROMOCIONAL (LIMITADO AO STOCK EXISTENTE)

• PRODUTO SOB ENCOMENDA

 PRODUTO NÃO ISENTO DE PORTES

## ASPIRADORES AUTOMÁTICOS ELÉTRICOS (ROBOTS)

CARACTERÍSTICAS TÉCNICAS - ASPIRADORES AUTOMÁTICOS ELÉTRICOS			
			
		XA 2010	XA 3010 iQ (Bluetooth)
Tipo	Ideal para piscinas enterradas, e acima do solo de todas as formas e materiais (liner, betão, entre outros), com dimensões até 10 x 5 m.		Ideal para piscinas enterradas, e acima do solo de todas as formas e materiais (liner, betão, entre outros), com dimensões até 12 x 6 m.
Número de motores	3		-
Número de ciclos de limpeza	2 ciclos		2 ciclos
Filtro	Cesto único	100 µ (micron) Capacidade 4 L	-
	2 cestos	-	Filtração dupla (150 / 60 µ) Capacidade 4 L
Fundo	✓		✓
Paredes	✓		✓
Linha de água	✓		✓
Bluetooth	-		✓ Controlo através da aplicação iAqualink™
Sem fios	-		-
Programa de limpeza	2 ciclos de limpeza: Limpeza completa: fundo, paredes e linha de água Fundo: apenas limpa fundo		2 ciclos de limpeza: Limpeza completa: fundo, paredes e linha de água Fundo: apenas limpa fundo
Superfície do filtro	1066 cm <sup>2</sup>		1066 cm <sup>2</sup>
Largura de limpeza	23 cm		23 cm
Comprimento do cabo	15 m		18 m
Peso do aspirador	8 kg		8 Kg
Dimensões (C x P x A)	43 x 40 x 30 cm		43 x 40 x 30 cm
Profundidade máxima	4 m		4 m
Temperatura de água	10° C a 35° C		10 °C a 35 °C
Carro de transporte	✓ (opcional)		✓ (opcional)
Fonte de alimentação			
Entrada	220 - 240 VAC 50/60Hz Classe II		220 - 240 VAC 50/60Hz Classe II
Saída	30 VDC		30 VDC
Proteção	Aspirador: IP68; Alimentação: IPX5		Aspirador: IP68; Alimentação: IPX5



**XA 2010**

**Série XA 2010**  *a better life*



- ✓ Aspirador automático elétrico: limpa fundo, paredes e linha de água.
- ✓ Ideal para piscinas com dimensões até 10 x 5 m.
- ✓ Agilidade com máxima potência.

**Vantagens:** **Desempenho ciclónico:** A aspiração ciclónica patenteada é potente e de longa duração. • As escovas em hélice, o bocal de aspiração largo e o filtro de 4L permitem aspirar eficazmente os resíduos. • **Agilidade integrada:** Através dos sensores inteligentes incorporados e da sua conceção exclusiva, o sistema XA TYPE™ oferece uma excelente cobertura da piscina e uma agilidade sem limites. O aspirador funciona idealmente em todas as formas de piscina e todos os tipos de revestimento. • **Conforto de utilização:** O filtro é facilmente acessível por cima e a janela transparente oferece um elevado conforto ao utilizador. • A expulsão rápida da água permite uma saída do aspirador da piscina após o funcionamento de forma facilitada.

**Inclui:** Caixa de comando e base de suporte, filtro simples 100µ.



**Filtro acessível por cima**

Oferece facilidade de utilização diária



**Janela transparente**

Permite maior visibilidade dos resíduos.

**Sistema de tração**

Através de lagartas.

**Agilidade integrada**

Através dos sensores inteligentes incorporados

A - Aspirador XA 2010

**ASPIRADORES AUTOMÁTICOS ELÉTRICOS (ROBOTS) - PREÇOS 2024**

CODIGO	DESCRIÇÃO	QUANTIDADE				PREÇO UNITÁRIO		
		CX	1/2 PAL	PAL		COMPRA PAL	COMPRA 1/2 PAL	COMPRA UNID.
<b>Série XA - Zodiac</b>								
A 515192	Aspirador Automático XA 2010	1	4	8	C+	969,22 €	1.015,37 €	1.076,91 €
<b>Carro de transporte para aspirador</b>								
B 515212	Carro de transporte para aspirador XA 2010	1	-	-	C	-	-	129,99 €

PRODUTO OFERTA 2024 COM STOCK DISPONÍVEL

PRODUTO COM PREÇO PROMOCIONAL (LIMITADO AO STOCK EXISTENTE)

PRODUTO SOB ENCOMENDA

PRODUTO NÃO ISENTO DE PORTES





# AGILIDADE COM MÁXIMA POTÊNCIA

XA 3 010 iQ

XA TYPE™

## PARA QUE PISCINAS?



Para piscinas enterradas e acima do solo de paredes rígidas



Todas as formas de piscinas



Todos os fundos e revestimentos



Dimensões até 12 x 6 m



Limpeza do fundo, paredes e linha de água

## CARACTERÍSTICAS



### JANELA TRANSPARENTE E FILTRO RETROILUMINADO

Permitem uma melhor visibilidade dos resíduos e uma grande facilidade de utilização



### FILTRAGEM DE NÍVEL DUPLO PROGRESSIVA

Permite recolher mais eficazmente os resíduos, incluindo os mais finos.



## DESEMPENHO CICLÓNICO



## AGILIDADE INTEGRADA



## CONFORTO DE UTILIZAÇÃO



## ASPIRADORES AUTOMÁTICOS ELÉTRICOS (ROBOTS)

Série XA 3010 iQ  Bluetooth  **ZODIAC**  
a better life

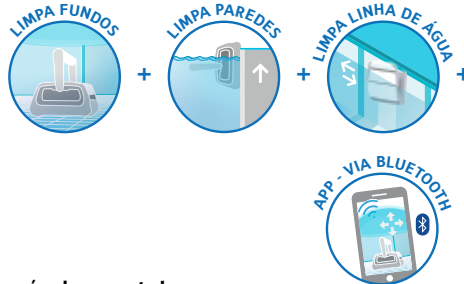

- ✓ Aspirador automático elétrico: limpa fundo, paredes e linha de água.
- ✓ Ideal para piscinas com dimensões até 16 x 6 m.
- ✓ Agilidade com máxima potência.
- ✓ Aplicação iAquaLink™: permite aceder às funcionalidades do aspirador através do smartphone.
- ✓ Filtro retro iluminado: filtração de nível duplo progressiva.

**Vantagens: Desempenho ciclónico:** A aspiração ciclónica patenteada é potente e de longa duração. • As escovas em hélice, o bocal de aspiração largo e a filtração de nível duplo progressiva permitem recolher mais eficazmente os resíduos, incluindo os mais finos. • **Agilidade integrada:** Através dos sensores inteligentes incorporados e da sua conceção exclusiva, o sistema XA TYPE™ oferece uma excelente cobertura da piscina e uma agilidade sem limites. O aspirador funciona idealmente em todas as formas de piscina e todos os tipos de revestimento. • **Conforto de utilização:** A aplicação iAquaLink™ permite ao utilizador aceder às funcionalidades do aspirador através do smartphone. O avanço da limpeza pode ser acompanhado a qualquer momento. • O filtro retro iluminado é facilmente acessível por cima e a janela transparente oferece um elevado conforto ao utilizador.

**Inclui:** Caixa de comando e base de suporte, caixa filtrante com filtro de nível duplo: 150/60µ.



### Filtração de nível duplo

Permite recolher mais eficazmente os resíduos, incluindo os mais finos

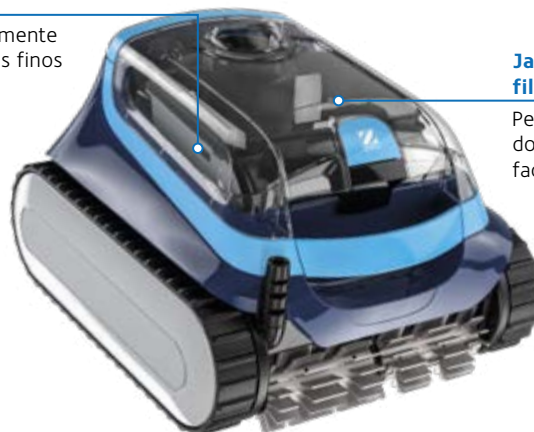

### Janela transparente e filtro retro iluminado

Permite uma maior visibilidade dos resíduos e uma grande facilidade de utilização.



**B - Carro de transporte para aspirador XA 3010 iQ**

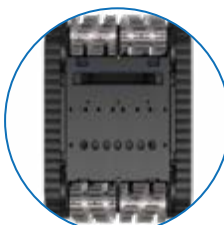

**1 entrada larga para sucção**



**A - Aspirador XA 3010 iQ (Bluetooth)**



### Aplicação iAquaLink

Arranque, paragem e acompanhamento do ciclo.

### ASPIRADORES AUTOMÁTICOS ELÉTRICOS (ROBOTS) - PREÇOS 2024

CODIGO	DESCRIÇÃO	QUANTIDADE				PREÇO UNITÁRIO		
		CX	1/2 PAL	PAL		COMPRA PAL	COMPRA 1/2 PAL	COMPRA UNID.
<b>Série XA Bluetooth - Zodiac</b>								
A 515193	Aspirador Automático XA 3010 iQ	1	4	8	<b>C+</b>	1.030,75 €	1.076,91 €	1.199,99 € 
<b>Carro de transporte para aspirador</b>								
B 515212	Carro de transporte para aspirador XA 3010 iQ	1	-	-	<b>C</b>	-	-	129,99 € 

 PRODUTO OFERTA 2024 COM STOCK DISPONÍVEL

 PRODUTO COM PREÇO PROMOCIONAL (LIMITADO AO STOCK EXISTENTE)

 PRODUTO SOB ENCOMENDA

 PRODUTO NÃO ISENTO DE PORTES







## ASPIRADORES AUTOMÁTICOS ELÉTRICOS (ROBOTS)

## CARACTERÍSTICAS TÉCNICAS - ASPIRADORES AUTOMÁTICOS ELÉTRICOS



		HELEN 2.0	PLUS+ BLUETOOTH
Tipo		<b>Ideal para piscinas enterradas, e acima do solo de todas as formas e materiais (liner, betão, entre outros), até uma área de superfície de 120 m².</b>	<b>Ideal para piscinas enterradas, e acima do solo de todas as formas e materiais (liner, betão, entre outros), até uma área de superfície de 200 m².</b>
Número de ciclos de limpeza		3 ciclos 1 h / 2 h / 3 h	3 ciclos 1 h / 2 h / 3 h
Filtro	Cesto único	-	-
	2 cestos	180 µ (micron)	180 µ (micron)
Fundo		✓	✓
Paredes		✓	✓
Linha de água		✓	✓
Bluetooth		-	✓
Sem fios		-	-
Programa de limpeza		Limpeza completa: Fundo, paredes e linha de água Fundo: apenas limpa fundo Parede: apenas limpa parede e linha de água	Limpeza completa: Fundo, paredes e linha de água Fundo: apenas limpa fundo Parede: apenas limpa parede e linha de água
Caudal de aspiração		15 m³/h	20 m³/h
Velocidade		9 m/min	12,5 m/min
Comprimento do cabo		15 m	18 m
Peso do aspirador		8,2 Kg (sem cabo)	12,5 Kg (sem cabo)
Profundidade máxima		2,5 m	2,5 m
Profundidade mínima		0,60 m	0,60 m
Temperatura de água		10 °C a 35 °C	10 °C a 32 °C
Carro de transporte		✓ (opcional)	✓ (opcional)
<b>Fonte de alimentação</b>			
Entrada		220 V AC / 50 Hz	220 V AC / 50 Hz
Saída		DC 28 V	DC 24 V
Proteção		Aspirador: IP68; Alimentação: IPX5	Aspirador: IP68; Alimentação: IPX5
<b>Carregador</b>			
Tempo de carregamento		-	-
Alimentação		-	-
Tensão máx. saída		-	-
Corrente de carga		-	-



## Tudo o que precisa de saber para o bom funcionamento do seu aspirador:

No início da temporada deve fazer o arranque da piscina com o objetivo de assegurar que todos os elementos estejam preparados e em perfeitas condições para poder usufruir da piscina durante toda a temporada. Deve começar esta operação logo no início da Primavera.

### 1 – Verifique o estado do filtro e a bomba:

Abra o filtro e verifique o seu interior, deve lavar as areias durante 5 minutos e proceder ao enxaguamento durante 15 minutos ou até que a água fique limpa.

**Recomendação:** Deve substituir as areias dos filtros a cada 5 anos. • Relativamente à bomba, abra e verifique o estado do pré-filtro.

### 2 – Material de encastrar:

Deve verificar o estado das bocas de aspiração e impulsão, bem como dos diferentes elementos encastrados no tanque. • Examine o estado dos skimmers, limpe e verifique o estado dos cestos. • Limpe o canal da caleira e a grelha com jato de água.

### 3 – Limpeza das paredes/fundo da piscina:

Para a limpeza das paredes da piscina, deve utilizar elementos que não sejam agressivos e que não possam produzir danos.

**Recomendação:** Recomenda-se o uso de escovas e/ ou outros utensílios específicos e apropriados para este tipo de trabalho. • Para o fundo da piscina recomenda-se que utilize aspiradores manuais, deixe os robots de piscina para a manutenção da piscina ao longo da temporada, vai aumentar a vida útil dos consumíveis do robot.

### 4 - Limpeza do circuito interno:

Nos casos em que seja possível criar um circuito fechado, deixe a água passar apenas pelas ligações sem passar pelo filtro. Recomenda-se que realize a limpeza, desincrustação e eliminação de algas do circuito. Deve acrescentar um produto desincrustante e desinfetante à água da piscina e colocar em marcha a recirculação por um período de aproximadamente 30 minutos e deitar a água para o esgoto.

### 5 – Tratamento da água:

**Tratamento de choque e desinfetante:** deve realizar um tratamento de choque para eliminar todos os germes e agentes contaminantes da água e acrescentar uma elevada dose de desinfetante até atingir, pelo menos, valores de cloro residual de 5 ppm.

**Floculação:** Como na maioria dos casos os lixos são de tamanho tão pequeno que carecem de dimensão suficiente para serem retidas pelo equipamento de filtragem, utilizam-se floculantes que produzem o aumento de partículas coloidais em suspensão e o seu depósito no fundo da piscina, se inserido na cuba da piscina, ou no filtro se inseridos no(s) skimmer(s).

**Tratamento anti-algas:** As algas são microrganismos que se introduzem através do ar na água da piscina e que são de grande crescimento em determinadas condições e por vezes muito resistentes ao cloro. • Esta operação pode ser complementada com um tratamento à base de anti-algas para evitar o desenvolvimento de algas.

**Correção do pH:** Além de uma boa desinfecção da água, é necessário controlar e corrigir o pH da água (grau de acidez), utilizando reguladores de pH para água de piscina. Para as piscinas é importante o valor estar entre 7,2 e 7,6 a fim de permitir: O conforto dos banhistas; a preservação dos materiais da piscina e assegurar a máxima eficácia dos produtos de tratamento de água.

#### PREPARAÇÃO DA ÁGUA DA PISCINA – REQUISITOS:

	Valores recomendados	Para aumentar	Para diminuir	Frequência dos testes
pH	7,2 a 7,6	Adicionar incrementador de pH+	Adicionar minorador de pH-	Semanal
Cloro	0,6 – 1,2 mg/l	Aumentar a produção de cloro	Diminuir a produção de cloro	Semanal
Alcalinidade	60 – 100 ppm	Adicionar corretor de alcalinidade (Alca+)	Adicionar ácido clorídrico	Mensal
Dureza da água	100 – 200 ppm	Adicionar cloreto de cálcio	Efetuar uma descarbonatação	Mensal
Sal	3 – 4 g/l	Adicionar Sal	Deixar ou esvaziar parcialmente a piscina e enchê-la novamente	Trimestral

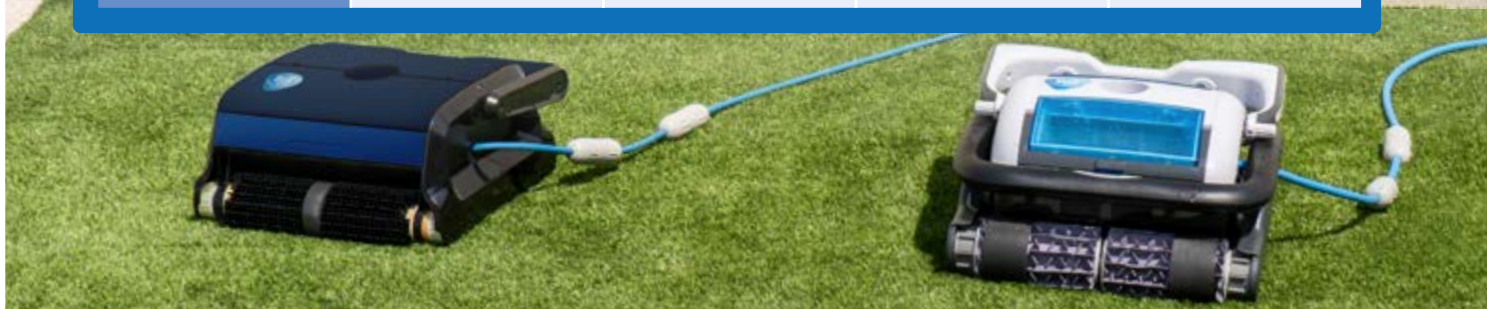

## Série Helen 2.0



- ✓ **Limpa fundos, paredes e linha de água.**
- ✓ **Ideal para todo o tipo de piscinas até uma área de superfície de 130 m<sup>2</sup>.**
- ✓ **Cabo anti torsão.**



**Aplicação:** Aspirador ideal para todo o tipo de piscinas (betão, liner, pastilha, entre outras). • Permite a limpeza de fundo, paredes e linha de água. • **Vantagens:** Aspirador com 3 motores, de elevada eficiência e poupança de energia (25%). • Equipado com dois filtros largos de fácil acesso pois podem ser retirados do topo e mantidos facilmente. • Filtra a água da piscina e aspira as partículas suspensas. • Fonte de alimentação: os utilizadores podem escolher 3 ciclos de limpeza (1h, 2h e 3h) de acordo com o tipo de piscina e a quantidade de lixo. • Fácil utilização.



A - Aspirador Bluezone Pool Helen 2.0

### Cómoda asa de transporte

Permite ao utilizador transportar o aspirador com facilidade.

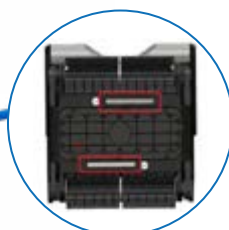

### 2 entradas largas para sucção

### Escova ativa em PVC com 2 tiras em PVA

O aspirador Série Helen 2.0 está equipado com uma escova ativa em PVC com 2 tiras em PVA (esponja) compatível com todo o tipo de superfícies e revestimentos. Escova ativa em PVA apenas disponível como spare part (não incluída), indicada para azulejo.



Cumprir com as normas  
EN 60335-1  
EN 55014-1



B - Carro transporte para aspirador Bluezone Pool Helen 2.0



### 2 filtros de acesso superior

A fácil remoção dos filtros de grande dimensão permite uma limpeza e manutenção dos filtros sem esforços.



Consumíveis: correias

## ASPIRADORES AUTOMÁTICOS ELÉTRICOS (ROBOTS) - PREÇOS 2024

CODIGO	DESCRIÇÃO	QUANTIDADE				PREÇO UNITÁRIO		
		CX	1/2 PAL	PAL		COMPRA PAL	COMPRA 1/2 PAL	COMPRA UNID.
<b>Série Helen 2.0 - Bluezone Pool</b>								
A 515081	Aspirador BZP Helen 2.0	1	4	8	Ⓢ	734,72 €	783,72 €	799,99 €
<b>Carro de transporte para aspirador</b>								
B 512850	Carro de transporte para aspirador BZP Helen 2.0	1	-	-	Ⓢ	-	-	139,99 €

🛒 PRODUTO OFERTA 2024 COM STOCK DISPONÍVEL

🚫 PRODUTO COM PREÇO PROMOCIONAL (LIMITADO AO STOCK EXISTENTE)

Ⓢ PRODUTO SOB ENCOMENDA

🌿 PRODUTO NÃO ISENTO DE PORTES



# ASPIRADOR

# plus+



**COLOQUE-O DENTRO DE ÁGUA,  
ELE FARÁ O RESTO!**



**TOPO DO FILTRO  
TRANSPARENTE**



**ASPIRADOR COM  
3 MOTORES**



**2 FILTROS LARGOS  
DE ACESSO SUPERIOR**



**SELECIONE: 1  
DOS 3 MODOS DE  
FUNCIONAMENTO NA  
FONTE DE ALIMENTAÇÃO**

 **Bluetooth**



**CONTROLO LOCAL  
OU À DISTÂNCIA!**

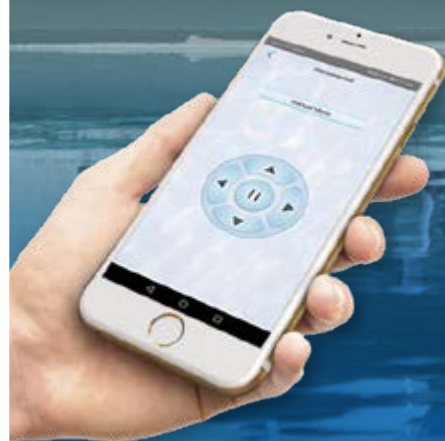

## ASPIRADORES AUTOMÁTICOS ELÉTRICOS (ROBOTS)

Série **plus+** Bluetooth

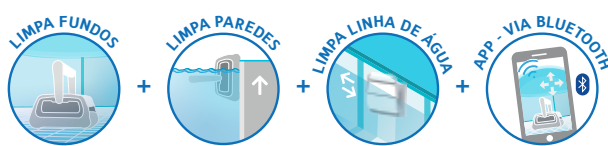

- ✓ **Limpa fundos, paredes e linha de água.**
- ✓ **Controlo remoto via Bluetooth:** Permite ao utilizador telecomandar o aspirador via Bluetooth. Seleccione a zona de limpeza e o tipo de limpeza que pretende fazer.
- ✓ **Ideal para todo o tipo de piscinas até uma área de superfície de 200 m<sup>2</sup>.**
- ✓ **Cabo anti torsão.**

O aspirador de piscina Bluezone Pool Plus+ Bluetooth, é um modelo de aspirador de elevada eficiência. • **Fonte de alimentação:** Pode escolher o programa de funcionamento - Limpeza completa: Fundo, paredes e linha de água; Fundo: apenas limpa fundo e Parede: apenas limpa parede. • **Topo dos filtros transparentes:** Topo dos filtros transparente, para que o utilizador possa visualizar o seu interior e acompanhar o estado dos filtros. • **2 filtros largos de acesso superior:** A fácil remoção dos filtros de grande dimensão permite uma limpeza e manutenção dos filtros sem esforços. • **Aspirador com 3 motores:** Aspirador com 3 motores, permite a aspiração do fundo, paredes e linha de água com bastante qualidade.



### Controlo remoto via Bluetooth

Permite ao utilizador telecomandar o aspirador via Bluetooth. Seleccione a zona e o tipo de limpeza.



### Fonte de alimentação

Permite ao utilizador escolher o modo de funcionamento e o ciclo de limpeza.



Cumprir com as normas EN 60335-1 EN 55014-1



**B - Carro transporte para aspirador Bluezone Pool Plus+ Bluetooth**

### Aspirador com 3 motores

Permite uma aspiração do fundo, paredes e linha de água com bastante qualidade.



**A - Aspirador Bluezone Pool Plus+ Bluetooth**

### Topo do filtro transparente

Para que o utilizador possa visualizar o seu interior e acompanhar o estado dos filtros.



Consumíveis: correias

### ASPIRADORES AUTOMÁTICOS ELÉTRICOS (ROBOTS) - PREÇOS 2024

CODIGO	DESCRIÇÃO	QUANTIDADE				PREÇO UNITÁRIO		
		CX	1/2 PAL	PAL		COMPRA PAL	COMPRA 1/2 PAL	COMPRA UNID.
<b>Série Plus+ Bluetooth - Bluezone Pool</b>								
A 512788	Aspirador BZP Plus+ Bluetooth	1	4	8	Ⓢ	1.041,80 €	1.101,92 €	1.199,99 €
<b>Carro de transporte para aspirador</b>								
B 512850	Carro de transporte para aspirador BZP Plus+ Bluetooth	1	-	-	Ⓢ	-	-	139,99 €

🛒 PRODUTO OFERTA 2024 COM STOCK DISPONÍVEL

🔴 PRODUTO COM PREÇO PROMOCIONAL (LIMITADO AO STOCK EXISTENTE)

Ⓢ PRODUTO SOB ENCOMENDA

🚚 PRODUTO NÃO ISENTO DE PORTES



# Aspirador de piscinas Wireless



## ATÉ 8 HORAS DE LIMPEZA\*

\*dependendo do modelo do aspirador



- ✓ CIRCUITO 3D S: LIMPEZA MAIS RÁPIDA E EFICIENTE
- ✓ TECNOLOGIA FULL INVERTER: MAIS ECONÓMICO
- ✓ 1 CARREGAMENTO: DUAS SEMANAS DE USO
- ✓ ASPIRADOR SEM CABOS
- ✓ DESIGN FUTURÍSTICO
- ✓ SUÇÃO PODEROSA
- ✓ SISTEMA DE GIROSCÓPIO



CIRCUITO 3D S

# Uma nova geração de limpeza



Cesto do filtro

Painel de controlo

Motor e saída de água

Correia em PVC

Escova ativa em PVC

CONFIGURAÇÃO WI-FI



ATÉ **8** HORAS  
DE LIMPEZA\*

\*dependendo do modelo do aspirador

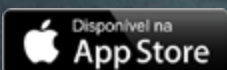

# X WARRIOR Wireless



## ASPIRADORES AUTOMÁTICOS ELÉTRICOS WIRELESS (ROBOTS)

CARACTERÍSTICAS TÉCNICAS - ASPIRADORES AUTOMÁTICOS ELÉTRICOS - SÉRIE X-WARRIOR				
Modelo	X-30	X-45	X-60	X-80
Código	515357	515358	515359	515360
Desempenho (h) Modo: Fundo	3h	4,5h	6h	8h
Desempenho (h) Modo: Fundo /parede e linha de água	2h	2,5h	3,5h	4,5h
Tempo de carregamento	2h	3h	4h	5h
Bateria	5,2 Ah (131 wh)	7,8 Ah (196 wh)	10,4 Ah (262 wh)	14 Ah (352 wh)
Temperatura recomendada da água	0 - 35° C			
Fundo	✓	✓	✓	✓
Parede	✓	✓	✓	✓
Linha de água	✓	✓	✓	✓
Sem fios	✓	✓	✓	✓
APP	✓ AI-BOT	✓ AI-BOT	✓ AI-BOT	✓ AI-BOT
Número de ciclos de limpeza	3 ciclos (0,5h, 1h, 2h)			
Capacidade do filtro	3,2 litros			
Filtro (cesto único)	180µ (80 mesh)			
Caudal de aspiração	10 - 20 m³/h			10 - 22 m³/h
Velocidade	12 m/min			
Número de motores	3 (2 motores de direção e 1 de água)			
Potência de funcionamento	30 - 110 W			
<b>Carregador</b>				
Alimentação entrada	90 - 265 VAC ~50/60 Hz			
Saída	25,2 V / 1,2 A			
Alimentação do carregador	72,5 W			
<b>Dimensões</b>				
Peso do aspirador	10,4 kg	10,9 kg	11,4 kg	11,5 kg
Dimensões do aspirador (C x L x A)	495 x 395 x 265 mm			

## Série X-WARRIOR **FAIRLAND®**

- ✓ Aspirador automático elétrico sem fios: limpa fundo, paredes e linha de água.
- ✓ Elevada eficiência na limpeza: limpeza inteligente e regular com dupla eficiência de cobertura.
- ✓ 7 sensores que permitem o funcionamento inteligente.
- ✓ APP "AI-BOT" que permite a programação do aspirador via Wi-Fi ou Bluetooth.

**Vantagens: Sistema de navegação inteligente:** Este sistema permite uma navegação inteligente. O aspirador X-Warrior analisa a piscina e planeia o caminho de limpeza "3D S" que é mais eficiente e permite uma limpeza eficiente graças à dupla cobertura (dobro da eficiência). • **4 sensores infravermelhos:** O aspirador X-Warrior pode detetar antecipadamente a distância às paredes e/ou obstáculos com antecedência. Quando o aspirador está em funcionamento, ao detetar um obstáculo, o sistema Inverter ajusta a potência do motor (20% ~ 100%), resumindo o consumo de energia e contribuindo para uma maior durabilidade da bateria e vida útil do aspirador. • **Quando o aspirador sente uma maior fricção (lixo), o sistema Inverter ativa a potência do motor (20% ~ 100%),** de forma a garantir que a velocidade permita uma eficiente aspiração do lixo. • Quando o aspirador fica preso, os sensores analisam o enquadramento, e encontram soluções para sair. • **Giroscópio:** Quando o aspirador está em funcionamento, o giroscópio emite os dados de navegação corrigindo a direção em tempo real, o que garante o percurso em linha reta do aspirador. • Quando o aspirador encontra uma parede e começa a virar, o giroscópio pode detetar o ângulo de viragem. Quando o ângulo de viragem atinge 90°, o aspirador para de rodar e avança durante uma distância fixa, de forma a atingir uma trajetória "3D S" completa para realizar a cobertura total da piscina. • **2 sensores de água:** Quando detetam a superfície da água, transmitem esta informação ao sistema de controlo, o que faz com que o aspirador pare de subir a parede e comece a escovar a linha de água.

**Características gerais:** Os diferentes modelos: X-30, X45, X-60 e X80, diferem entre si nos tempos de autonomia de funcionamento, tempo de carregamento e peso. • Quanto mais elevado o modelo, mais autonomia no funcionamento e melhor desempenho. • 3 motores DC Inverter com ajuste entre 20% ~ 100%. • **Função de temporização (IA):** permite configurar uma limpeza a cada 24h, 48h, 72h ou modo desligado.

**Inclui:** carregador, gancho de pesca compatível com a barra de manobra (não incluída), tampa magnética (x2) para proteção da bateria em longos períodos sem carregamento (ex.: inverno) e manual de instruções.



### Design futurista

Inspirado no guerreiro negro do filme "Star Wars"

NOVO

### Autonomia de 8 horas

Ajuste de forma inteligente os 3 motores DC-Inverter a funcionar entre 20%~100%, resultando num menor consumo de energia.

### Eficiência de cobertura dupla

Sistema de navegação inteligente e 7 sensores.



A - Aspirador X-Warrior (até 8h)

## ASPIRADORES AUTOMÁTICOS ELÉTRICOS (ROBOTS) - PREÇOS 2024

CODIGO	DESCRIÇÃO	QUANTIDADE				PREÇO UNITÁRIO			
		CX	1/2 PAL	PAL		COMPRA PAL	COMPRA 1/2 PAL	COMPRA UNID.	
<b>Série X-Warrior (sem fios) Wireless - Fairland</b>									
A 515357	Aspirador X-Warrior - X30	1	4	8	Ⓢ	999,98 €	1.029,98 €	1.076,91 €	🛒
A 515358	Aspirador X-Warrior - X45	1	4	8	Ⓢ	1.076,91 €	1.119,98 €	1.184,60 €	🛒
A 515359	Aspirador X-Warrior - X60	1	4	8	Ⓢ	1.153,63 €	1.199,98 €	1.292,29 €	🛒
A 515360	Aspirador X-Warrior - X80	1	4	8	Ⓢ	1.307,68 €	1.353,83 €	1.399,98 €	🛒

🛒 PRODUTO OFERTA 2024 COM STOCK DISPONÍVEL

🔴 PRODUTO COM PREÇO PROMOCIONAL (LIMITADO AO STOCK EXISTENTE)

Ⓢ PRODUTO SOB ENCOMENDA

🛒 PRODUTO NÃO ISENTO DE PORTES





# O ASPIRADOR DE PISCINA WIRELESS FREERIDER™

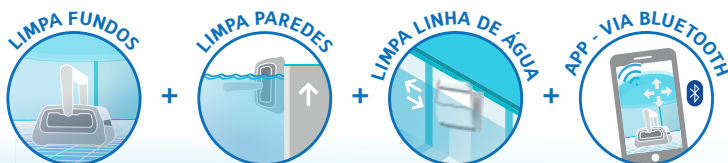

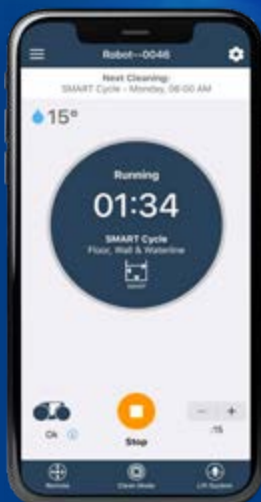

ATÉ **2**  
HORAS DE LIMPEZA

FREEDOM  
TO  
MOVE



## ASPIRADORES AUTOMÁTICOS ELÉTRICOS WIRELESS (ROBOTS)

CARACTERÍSTICAS TÉCNICAS - ASPIRADORES AUTOMÁTICOS ELÉTRICOS WIRELESS - Série Freerider™		
		
Modelo	RF5200 IQ	RF5400 IQ
Código	516166	516165
Tipo	Ideal para piscinas enterradas, e acima do solo de todas as formas e materiais (liner, betão, entre outros), com dimensões até 10 x 5 m.	Ideal para piscinas enterradas, e acima do solo de todas as formas e materiais (liner, betão, entre outros), com dimensões até 12 x 6 m.
Ciclos de limpeza	2 ciclos - Apenas fundo - Fundo / paredes / linha de água	2 + 2 ciclos - Apenas fundo - Fundo / paredes / linha de água - Smart (a partir da aplicação) - Apenas linha de água (a partir da aplicação)
Capacidade do filtro	4 litros	4 litros
Filtração	Simples: $\mu$ 100 micron	Nível duplo: $\mu$ 150 / 60 micron
Superfície do filtro	526 cm <sup>2</sup>	1.066 cm <sup>2</sup>
Fundo	✓	✓
Paredes	✓	✓
Linha de água	✓ A opção "apenas linha de água" não é aplicável a este modelo.	✓
Desempenho (h)	2 h	2,5 h
Tempo de carregamento	5 h	4 h
Número de motores	3	3
Bateria	25,4 V / 6,4 Ah	25,4 V / 6,4 Ah
Sistema de tração	Lagartas	Lagartas
Transmissão	Engrenagens	Engrenagens
Sem fios	✓	✓
APP	✓ AQUALINK™	✓ AQUALINK™
APP AQUALINK™	- Estado de carregamento e descarregamento da bateria - Notificação de fim de ciclo - Ajuda à resolução de erros - Atualizações automáticas do aspirador	- Estado de carregamento e descarregamento da bateria - Notificação de fim de ciclo - Ajuda à resolução de erros - Atualizações automáticas do aspirador
Dispositivos de segurança	Sistema de intervalo, segurança fora de água, proteção eletrónica dos motores	Sistema de intervalo, segurança fora de água, proteção eletrónica dos motores
Temperatura da água	Entre 10° C e 35° C	
pH	Entre 6.8 e 7.6	
Cloro livre	< 3 mg/l	



# O DESEMPENHO EM TOTAL LIBERDADE

## RF5200 iQ

Série Freerider™

# ATÉ 2.5 HORAS DE LIMPEZA

### PARA QUE PISCINAS?

- Para piscinas enterradas e acima do solo de paredes rígidas
- Todas as formas de piscinas
- Todos os fundos e revestimentos
- Dimensões até 10 x 5 m
- Limpeza do fundo, paredes e linha de água

### CARACTERÍSTICAS



#### ECRÃ DE CONTROLO

Permite visualizar o estado de carregamento da bateria, selecionar o modo de limpeza e iniciar um ciclo.



#### FILTRO ACESSÍVEL POR CIMA

Oferece facilidade de utilização diariamente.



#### EQUIPAMENTOS DE SÉRIE

Filtro rígido  
Filtro: 100 µ

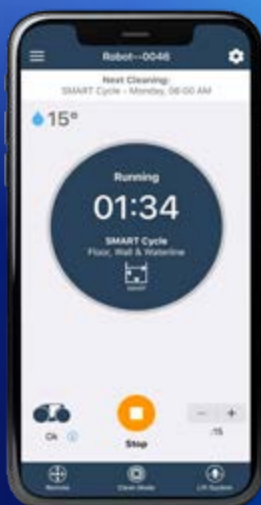



## FREEDOM TO MOVE



## ASPIRADORES AUTOMÁTICOS ELÉTRICOS WIRELESS (ROBOTS)

### Série Freerider™ - RF5200 iQ Bluetooth ZODIAC *a better life*

-  Aspirador automático elétrico: limpa fundo, paredes e linha de água.
-  Ideal para piscinas com dimensões até 10 x 5 m.
-  Liberdade sem fios.

**Vantagens: Desempenho em total liberdade:** A bateria de íões de lítio é duradoura e garante um ciclo de limpeza completo (2 h). • **A aplicação iAquaLink®:** reforça a sensação de liberdade graças à consulta imediata do nível de carga da bateria, ao acesso às notificações de fim de ciclo e atualizações à distância. • **Aspiração ciclópica:** O aspirador oferece aspiração ciclônica patenteada de alta potência e de longa duração. As escovas em hélice permitem recolher mais eficazmente todos os resíduos, incluindo os mais finos. • **Agilidade integrada:** através dos sensores inteligentes incorporados e a sua conceção exclusiva, o aspirador oferece uma excelente cobertura de limpeza a toda a piscina, independentemente da sua forma e revestimento.

**Inclui:** base de carregamento e armazenamento, filtro rígido de 100µ e gancho universal de ajuda para remoção da piscina.



#### Filtração de nível duplo

Permite recolher mais eficazmente os resíduos, incluindo os mais finos



A - Aspirador Freerider™ - RF5200 iQ (até 2h)





#### Aplicação iAquaLink

Arranque, paragem e acompanhamento do ciclo.

### ASPIRADORES AUTOMÁTICOS ELÉTRICOS WIRELESS (ROBOTS) - PREÇOS 2024

CODIGO	DESCRIÇÃO	QUANTIDADE			C+	PREÇO UNITÁRIO		
		CX	1/2 PAL	PAL		COMPRA PAL	COMPRA 1/2 PAL	COMPRA UNID.
<b>Série Freerider™ (sem fios) Wireless - Zodiac</b>								
A 516166	Aspirador (sem fios) Freerider™ - RF5200 iQ	1	-	-	C+	-	-	1.196,00 € 

 PRODUTO OFERTA 2024 COM STOCK DISPONÍVEL

 PRODUTO COM PREÇO PROMOCIONAL (LIMITADO AO STOCK EXISTENTE)

 PRODUTO SOB ENCOMENDA

 PRODUTO NÃO ISENTO DE PORTES









# O DESEMPENHO EM TOTAL LIBERDADE

## RF5400 iQ

Série Freerider™

### PARA QUE PISCINAS?

-  Para piscinas enterradas e acima do solo de paredes rígidas
-  Todas as formas de piscinas
-  Todos os fundos e revestimentos
-  Dimensões até 10 x 5 m
-  Limpeza do fundo, paredes e linha de água

### CARACTERÍSTICAS



#### ECRÃ DE CONTROLO

Permite visualizar o estado de carregamento da bateria, seleccionar o modo de limpeza e iniciar um ciclo.



#### FILTRAÇÃO PROGRESSIVA DE DUPLO NÍVEL

Permite recolher mais eficazmente os resíduos, incluindo os mais finos diariamente.



#### EQUIPAMENTOS DE SÉRIE

Filtro rígido  
Filtro de nível duplo: 150/60 µ

**FREEDOM TO MOVE** 

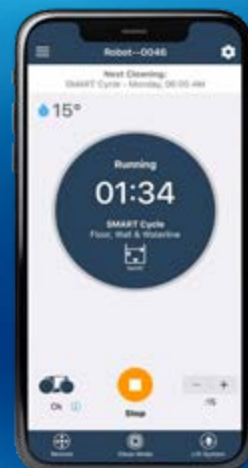

## ASPIRADORES AUTOMÁTICOS ELÉTRICOS WIRELESS (ROBOTS)

### Série Freerider™ - RF5400 iQ

- ✓ Aspirador automático elétrico: limpa fundo, paredes e linha de água.
- ✓ Ideal para piscinas com dimensões até 12 x 6 m.
- ✓ Liberdade sem fios.

**Vantagens: Desempenho em total liberdade:** A bateria de íões de lítio é duradoura e garante um ciclo de limpeza completo (2,5 h). • **A aplicação iAquaLink®:** reforça a sensação de liberdade graças à consulta imediata do nível de carga da bateria, ao acesso às notificações de fim de ciclo e atualizações à distância. • **Aspiração ciclópica:** O aspirador oferece aspiração ciclônica patenteada de alta potência e de longa duração. As escovas em hélice e a filtração progressiva de duplo nível, permitem recolher mais eficazmente todos os resíduos, incluindo os mais finos. • **Agilidade integrada:** através dos sensores inteligentes incorporados e a sua conceção exclusiva, o aspirador oferece uma excelente cobertura de limpeza a toda a piscina, independentemente da sua forma e revestimento.

**Inclui:** base de carregamento, filtro de nível duplo: 150 / 60µ e gancho universal de ajuda para remoção da piscina.



#### Filtragem de nível duplo

Permite recolher mais eficazmente os resíduos, incluindo os mais finos



A - Aspirador Freerider™ - RF5400 iQ (até 2h)



#### Aplicação iAquaLink

Arranque, paragem e acompanhamento do ciclo.

### ASPIRADORES AUTOMÁTICOS ELÉTRICOS WIRELESS (ROBOTS) - PREÇOS 2024

CODIGO	DESCRIÇÃO	QUANTIDADE			C+	PREÇO UNITÁRIO		
		CX	1/2 PAL	PAL		COMPRA PAL	COMPRA 1/2 PAL	COMPRA UNID.
<b>Série Freerider™ (sem fios) Wireless - Zodiac</b>								
A 516165	Aspirador (sem fios) Freerider™ - RF5400 iQ	1	-	-	C+	-	-	1.455,00 € 

 PRODUTO OFERTA 2024 COM STOCK DISPONÍVEL

 PRODUTO COM PREÇO PROMOCIONAL (LIMITADO AO STOCK EXISTENTE)

• PRODUTO SOB ENCOMENDA

 PRODUTO NÃO ISENTO DE PORTES







# PACKS, CONJUNTOS DE FILTRAÇÃO E CASETA

143

## PACK DE FILTRAÇÃO: FILTRO, BOMBA E LIGAÇÕES

Filtro ø400 injetado Basic TOP +  
Bomba 0,5 CV Pro Silent + Ligações  
Filtro ø500 injetado Basic +  
Bomba 0,75 CV Pro Silent + Ligações  
Filtro ø615 injetado Basic +  
Bomba 1 CV Pro Silent + Ligações

147

## CONJUNTO DE FILTRAÇÃO:

Filtro "equivalente Aster" ø500 +  
Bomba 0,75 CV Crystal Plus Silent  
Filtro "equivalente Aster" ø600 +  
Bomba 1 CV Crystal Plus Silent

149

## CASETA

Caseta de enterrar + Filtro +  
Bomba + Ligações





# VÁLVULA TOP



**FÁCIL DE INSTALAR:  
NÃO PRECISA DE SE  
PREOCUPAR COM AS  
LIGAÇÕES ENTRE O  
FILTRO E A BOMBA.**

Ø (mm)	DIMENSÕES (mm)				
	D	H1	H2	W	W1
400	400	760	525	1.120	444



## CARACTERÍSTICAS TÉCNICAS - PACK DE FILTRAÇÃO: FILTRO INJETADO MONOBLOCO + BOMBA 1 CV

Filtro	CV	Condensador (µF)	Amperes (A) 230 V	Pressão mCa						
				4	6	8	10	11	12	14
				Caudal (m³/h)						
400	0.5	20	2.7	17.2	14.9	11.4	7.9	4.8	-	-

# UM CONJUNTO DE CARACTERÍSTICAS IDEAIS PARA SI



Casa das máquinas  
de peq. dimensões



Compacto



Filtro + Bomba  
+ Ligações



Fácil  
instalação



Válvula  
Top

## PACKS DE FILTRAÇÃO: FILTRO, BOMBA E LIGAÇÕES

### Filtro Ø400 injetado Basic monobloco TOP + Bomba 0.5 CV Pro Silent + Ligações



- ✓ Aplicação: casa das máquinas, de pequenas dimensões.
- ✓ Conjunto compacto de fácil instalação.

**Filtro série Basic monobloco:** Filtro injetado monobloco com válvula TOP, corpo constituído por uma peça única, incluindo pés (suporte). • Abertura do filtro: 15 cm. • **Inclui:** Manómetro, válvula seletora de 6 vias instalada lateralmente com respetivas ligações e purga de ar.

**Especificações técnicas - Filtro: Modelo 400:** válvula seletora de 6 vias TOP – 6,3 m³/h. • Velocidade de filtração: 50 m³/h/m². • **Pressão de ensaio:** 3,5 bar. • **Pressão de funcionamento:** 2,0 bar.

**Bomba série Pro Silent:** Corpo monobloco em polipropileno resistente aos diferentes produtos químicos e reforçado com 30% fibra de vidro. • Tampa de abertura fácil com rotação de 40°. • Pré-filtro constituído em duas partes com uma grande área de filtração e fácil de remover.

**Especificações técnicas - Bomba: Modelo:** 0,5 CV. • **Eixo:** Aço inoxidável AISI-316. • 2850 r.p.m. • **Classe de proteção:** IP 55. • **Nível de ruído:** 59,4 dB. • **Isolamento:** Classe F.



A - Pack de filtração:  
Filtro, Bomba e Ligações

#### PACKS DE FILTRAÇÃO - PREÇOS 2024

CODIGO	DESCRIÇÃO	QUANTIDADE			PREÇO UNITÁRIO		
		UNID.	CX	PALETE	COMPRA PALETE	COMPRA CX	COMPRA UNID.
<b>Pack filtração: Filtro + Bomba + Ligações - Bluezone Pool</b>							
A 513191	Pack filtro Ø400 injetado Basic TOP + Bomba 0.5 CV Pro Silent + Ligações	1	-	-	-	-	702,95 €

🛒 PRODUTO OFERTA 2024 COM STOCK DISPONÍVEL

🔴 PRODUTO COM PREÇO PROMOCIONAL (LIMITADO AO STOCK EXISTENTE)

• PRODUTO SOB ENCOMENDA

🌿 PRODUTO NÃO ISENTO DE PORTES

# VÁLVULA LATERAL

PACKS DE FILTRAÇÃO E TÉCNICOS



**FÁCIL DE INSTALAR:  
NÃO PRECISA DE SE  
PREOCUPAR COM AS  
LIGAÇÕES ENTRE O  
FILTRO E A BOMBA.**

Ø (mm)	DIMENSÕES (mm)					
	D	H1	H3	H4	H5	W
500	500	660	600	225	350	260

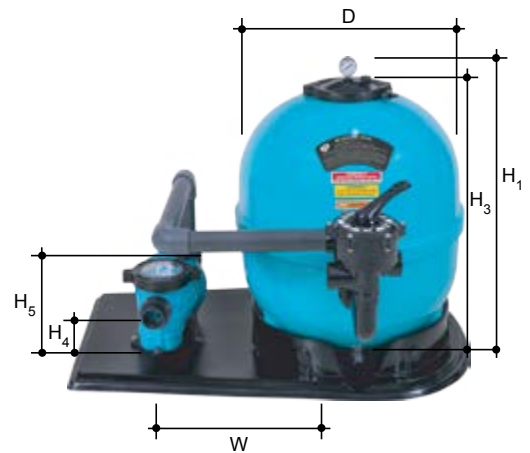

**CARACTERÍSTICAS TÉCNICAS - PACK DE FILTRAÇÃO: FILTRO INJETADO MONOBLOCO + BOMBA 1 CV**

Filtro	CV	Condensador (µF)	Amperes (A) 230 V	Pressão mCa						
				4	6	8	10	11	12	14
				Caudal (m³/h)						
500	1	30	3,6	20,8	19,3	17,1	14,9	13,2	10,5	6,0

**MOLDE DO CORPO DO FILTRO MELHORADO:  
REFORÇO NO "PESCOÇO" DO FILTRO**

- PRODUTO MELHORADO
- Casa das máquinas de peq. dimensões
- Compacto
- Filtro + Bomba + Ligações
- Fácil instalação

## PACKS DE FILTRAÇÃO: FILTRO, BOMBA E LIGAÇÕES

### Filtro injetado Basic monobloco + Bomba Pro Silent + Ligações



- ✓ **Aplicação:** Casa das máquinas de pequenas dimensões
- ✓ **Conjunto compacto de fácil instalação.**

**Filtro série Basic monobloco:** Filtro injetado monobloco com válvula lateral, corpo constituído por uma peça única, incluindo pés (suporte). • Abertura do filtro: 15 cm. • **Inclui:** Manómetro, válvula seletora de 6 vias instalada lateralmente com respetivas ligações e purga de ar.

**Especificações técnicas - Filtro: Modelo 500:** válvula seletora de 6 vias – 10 m<sup>3</sup>/h. • **Modelo 615:** válvula seletora de 6 vias – 15 m<sup>3</sup>/h. • **Velocidade de filtração:** 50 m<sup>3</sup>/h/m<sup>2</sup>. • **Pressão de ensaio:** 3,5 bar. • **Pressão de funcionamento:** 2,0 bar.

**Caraterísticas específicas - Bomba:** Corpo monobloco em polipropileno resistente aos diferentes produtos químicos e reforçado com 30% fibra de vidro. • **Modelo:** 0,75 CV (pack filtro Ø500). • **Modelo:** 1 CV (pack filtro Ø615). • **Eixo:** Aço inoxidável AISI-316. • Tampa de abertura fácil com rotação de 40°. • Pré-filtro constituído em duas partes com uma grande área de filtração e fácil de remover.

**Especificações técnicas - Bomba:** 2850 r.p.m. • **Classe de proteção:** IP 55. • **Nível de ruído:** 59,4 dB. • **Isolamento:** Classe F.



A - Pack de filtração:  
Filtro, Bomba e Ligações

### PACKS DE FILTRAÇÃO - PREÇOS 2024

CODIGO	DESCRIÇÃO	QUANTIDADE			PREÇO UNITÁRIO		
		UNID.	CX	PALETE	COMPRA PALETE	COMPRA CX	COMPRA UNID.
<b>Pack filtração: Filtro + Bomba + Ligações - Bluezone Pool</b>							
A 514184	Pack filtro Ø500 injetado Basic + Bomba 0,75 CV Pro Silent + Ligações	1	-	-	F	-	811,10 €
A 514176	Pack filtro Ø615 injetado Basic + Bomba 1 CV Pro Silent + Ligações	1	-	-	F	-	919,25 €

🛒 PRODUTO OFERTA 2024 COM STOCK DISPONÍVEL

🔴 PRODUTO COM PREÇO PROMOCIONAL (LIMITADO AO STOCK EXISTENTE)

● PRODUTO SOB ENCOMENDA

📦 PRODUTO NÃO ISENTO DE PORTES



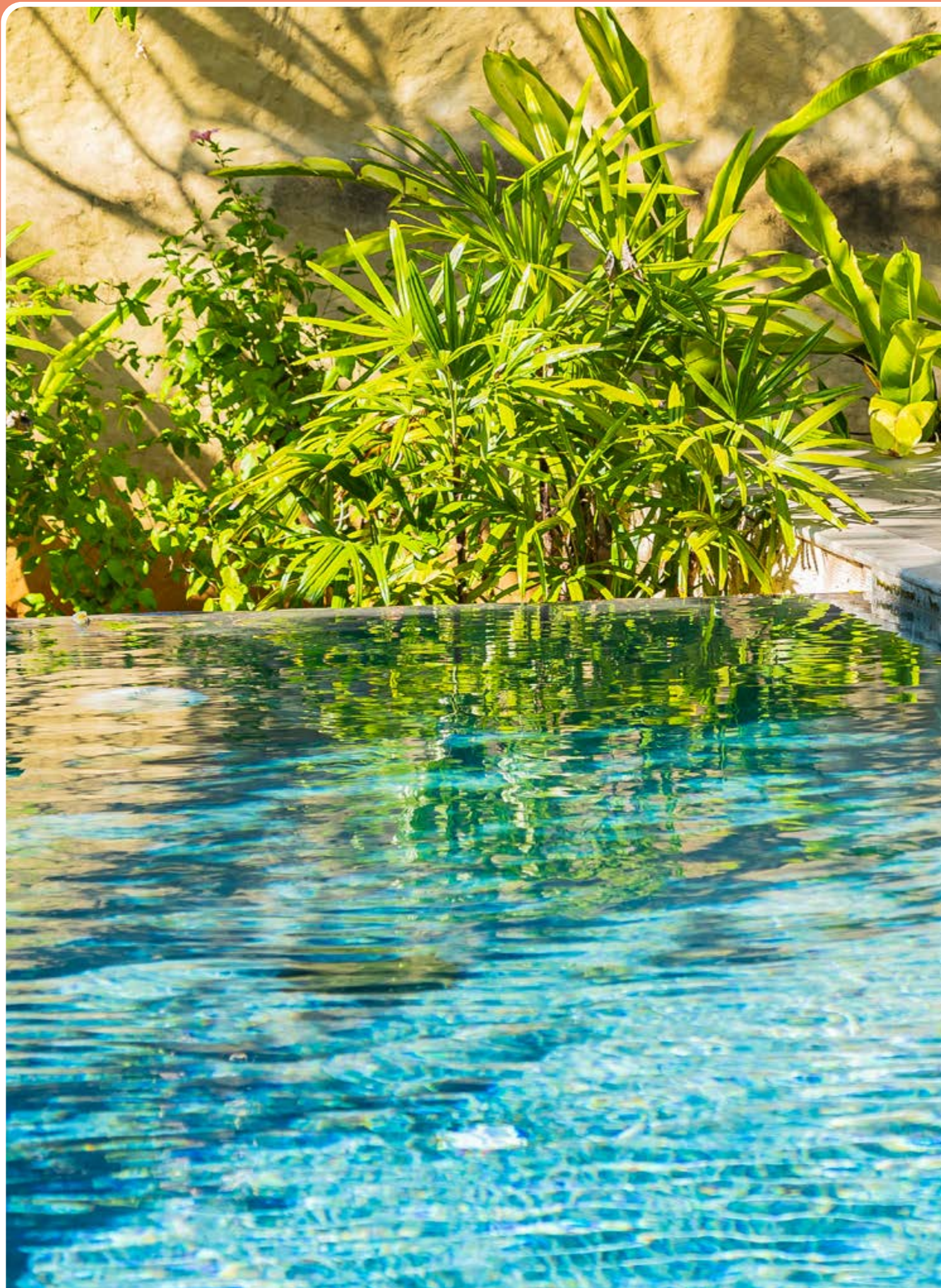



## CONJUNTO DE FILTRAÇÃO



by



## Filtro ø500 + Bomba 0,75 CV

**Bomba 1 CV – Crystal Plus Silent**

- 0,75 CV a 1 bar de funcionamento – 10,9 m³/h.
  - Rosca do pré-filtro com chave (incluída) para facilitar a abertura.
  - Bomba silenciosa centrífuga auto-ferrante.
- (consulte as páginas **174 e 175** para ver mais detalhes sobre este produto)

**Filtro ø500 "Equivalente Aster" - Válvula lateral**

- Ø500 com válvula lateral de 1.1/2" – 9 m³/h.
  - Filtro laminado reforçado com fibra de vidro.
  - Braços coletores de 1" com cone difusor roscado permitem uma fácil manutenção.
- (consulte as páginas **226 e 227** para ver mais detalhes sobre este produto)



**A - Pack de filtração:  
Filtro ø500 + Bomba 0,75 CV**

## Filtro ø600 + Bomba 1 CV

**Bomba 1 CV – Crystal Plus Silent**

- 1 CV a 1 bar de funcionamento – 16,25 m³/h.
  - Rosca do pré-filtro com chave (incluída) para facilitar a abertura.
  - Bomba silenciosa centrífuga auto-ferrante.
- (consulte as páginas **174 e 175** para ver mais detalhes sobre este produto)

**Filtro ø600 "Equivalente Aster" - Válvula lateral**

- Ø600 com válvula lateral de 1.1/2" – 14 m³/h.
  - Filtro laminado reforçado com fibra de vidro.
  - Braços coletores de 1" com cone difusor roscado permitem uma fácil manutenção.
- (consulte as páginas **226 e 227** para ver mais detalhes sobre este produto)



**B - Pack de filtração:  
Filtro ø600 + Bomba 1 CV**

## CONJUNTO DE FILTRAÇÃO - PREÇOS 2024

CODIGO	DESCRIÇÃO	QUANTIDADE			PREÇO UNITÁRIO		
		UNID.	CX	PALETE	COMPRA PALETE	COMPRA CX	COMPRA UNID.
<b>Conjunto de filtração: Filtro + Bomba - Bluezone Pool by AstralPool</b>							
A 513626	Filtro Ø500 "equivalente Aster"+ Bomba 0,75 CV Crystal Plus Silent	1	-	-	-	-	1.044,42 €
B 513627	Filtro Ø600 "equivalente Aster"+ Bomba 1 CV Crystal Plus Silent	1	-	-	-	-	1.088,87 €

🛒 PRODUTO OFERTA 2024 COM STOCK DISPONÍVEL

🔴 PRODUTO COM PREÇO PROMOCIONAL (LIMITADO AO STOCK EXISTENTE)

● PRODUTO SOB ENCOMENDA

🌿 PRODUTO NÃO ISENTO DE PORTES

# CASETA, A SOLUÇÃO COMPACTA E DISCRETA: NUNCA FOI TÃO FÁCIL INSTALAR UMA CASA DAS MÁQUINAS DE ENTERRAR, EM ESPAÇOS DE PEQUENAS DIMENSÕES.

Válvula seletora TOP 1/2"

Bomba Sena 1 CV

11.800 l/h, 230/400 V III

Filtro Aster Ø550 mm

12.000 l/h, saída 1/2".

Conexões em PVC

Caseta

Enterrada injectada em polímero reforçada em fibra de vidro.



ASTRALPOOL

## Dimensões da caseta

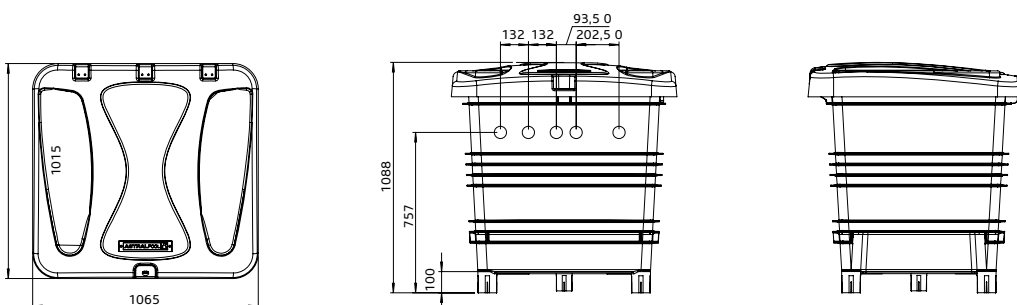

# POUPE NA INSTALAÇÃO!



Fácil  
manutenção



Enterrar



Filtro + Bomba  
+ Ligações

## CASETA COM FILTRO, BOMBA E LIGAÇÕES

### Série Ramsés

- ✓ Caseta de elevada resistência para enterrar: solução desenvolvida para solucionar situações aplicáveis a espaços de pequenas dimensões.
- ✓ Conjunto compacto de fácil instalação.

**Vantagens:** Caseta enterrada de tamanho reduzido, aplicável a qualquer piscina até 10 x 5 m. • A sua dimensão reduzida, reduz custos não só na escavação, como no transporte. • O uso da válvula TOP no filtro, possibilita o reduzido tamanho da caseta. • Equipada com uma válvula de retorno que facilita a manutenção. • As saídas da válvula seletora são coladas, o que reduz a possibilidade de fugas. • Todas as saídas da válvula seletora têm três conexões de peças, que podem ser desmontadas sem a necessidade de cortar a tubagem.

**Especificações técnicas:** Inclui filtro Aster Ø 550 mm e bomba de filtração SENA de 1 CV.



**Caraterísticas específicas - Bomba:** Marcação GS. Proteção motor IP-55. • Isolamento classe F, AISI-316L em todas as partes que estão em contacto direto com a água. • Ligações à tubagem através de uma união de colar de diâmetro 50 mm. • 12.800 l/h, 1 CV, 230 V II.

**Caraterísticas específicas - Filtro:** Filtro laminado em poliéster e fibra de vidro. • Base em polipropileno, tampão para vazamento de água, manómetro e válvula seletora TOP. • Pressão máx. de trabalho 2,5 kg/cm<sup>2</sup>. Velocidade máxima de filtração 50 m<sup>3</sup>/h/m<sup>2</sup>.



A - Caseta Ramsés:  
Filtro, Bomba e Ligações

### CASETA - PREÇOS 2024

CODIGO	DESCRIÇÃO	QUANTIDADE			PREÇO UNITÁRIO		
		UNID.	CX	PALETE	COMPRA PALETE	COMPRA CX	COMPRA UNID.
<b>Caseta - Série Ramsés - AstralPool</b>							
A 515225	Caseta Ramsés: filtro Ø500 laminado Aster + Bomba 1 CV Sena + Ligações 	1	-	-	<b>F-</b>	-	1.745,00 € 

 PRODUTO OFERTA 2024 COM STOCK DISPONÍVEL

 PRODUTO COM PREÇO PROMOCIONAL (LIMITADO AO STOCK EXISTENTE)

• PRODUTO SOB ENCOMENDA

 PRODUTO NÃO ISENTO DE PORTES



## SABIA QUE



A bomba de filtração fornece a energia necessária para a circulação de uma quantidade de água num dado período de tempo.

A bomba tipicamente utilizada em piscinas é composta por uma turbina que está ligada a um motor (monofásico ou trifásico), um pré-filtro e um ventilador que serve para o arrefecimento do motor.



**Comprometemo-nos com a sua piscina num futuro sustentável:**

- ✓ **Poupança de energia até 90%, eficiência energética.**
- ✓ **Otimização da filtração, melhor eficácia.**
- ✓ **Redução de ruído, solução muito silenciosa.**
- ✓ **Fácil instalação.**

### **Algumas recomendações de apoio ao arranque da bomba:**

1. Deve começar por ferrar a bomba ao retirar a tampa do pré-filtro e encher esse compartimento com água.
2. Fechar a tampa do pré-filtro quando estiver cheio de água.
3. Ligue a bomba (garantindo que as válvulas do circuito de aspiração (exceto a tomada de aspiração) e compressão, estão abertas.
4. Verificar se não existem fugas de água.
5. Se necessário, abrir a purga do filtro para evacuar o ar retido na instalação.

### **Tabela de apoio à seleção da bomba:**

Volume piscina m <sup>3</sup>	Horas de circulação	Velocidade de filtração	Ø Filtro	Ligações	Bomba
40 - 50	8	50	400	1.1/2"	0,5
50 - 75	8	50	500	1.1/2"	0,75
75 - 115	8	50	600	1.1/2"	1
75 - 120	8	50	615	1.1/2"	1
120 - 170	8	50	760	2"	1,5
170 - 200	8	50	830	2"	2
200 - 250	8	50	920	2"	3





# BOMBAS DE FILTRAÇÃO E QUADROS ELÉTRICOS

## ACESSÓRIOS E BOMBAS DE VELOCIDADE VARIÁVEL

- 152 Série InverFan
- 154 Série Deluxe
- 156 Série iSAVER
- 158 Série iSAVER-X

## BOMBAS DE VELOCIDADE SIMPLES - 0,75 a 1,5 CV

- 160 Série Basic 2.0
- 162 Série Basic
- 164 Série Pro Silent
- 166 Série Nox
- 168 Série Silen S
- 170 Série Plus+ Silent
- 172 Série Jade
- 174 Série Crystal Plus+ Silent

## BOMBAS DE VELOCIDADE SIMPLES - 2 a 3 CV

- 176 Série Pro
- 178 Série Plus+ Silent
- 180 Série Victoria Plus Silent
- 182 Série Silen S2

## QUADROS ELÉTRICOS

- 185 Série Basic (1 relógio)
- 187 Série Pro (2 relógios)
- 188 Acessórios

## QUADROS ELÉTRICOS - DIGITAIS

- 191 Módulos
- 192 Série Digital
- 196 Série Pool Command
- 197 Série Pool Command VS

## QUADROS ELÉTRICOS - REGULAÇÃO DE NÍVEL

- 198 3 Sondas
- 199 5 Sondas

## BOMBA DE FILTRAÇÃO - VELOCIDADE VARIÁVEL

### Série InverFan



by AQUAGEM®

- ✓ **Inteligente e de fácil interface.**
- ✓ **Bomba de filtração com funcionamento entre 30% ~ 100%.**
- ✓ **Permite a leitura do consumo.**
- ✓ **Backwash (retrolavagem) em apenas um click: permitindo o funcionamento a 100% da capacidade da bomba.**

**Vantagens:** **Classe de eficiência do motor:** IE4: Para uma maior eficiência e para atingir um desempenho extremamente silencioso. • **Arranque suave:** Arranque de 0 amperes a amperes nominais que permitam o funcionamento de forma contínua. • **Controlo externo opcional:** **Entrada digital:** Para controlar a bomba com mais opções. • **Ruído:** 36 dB.

**Características específicas:** **Temperatura ambiente:** Instalação interior, temperatura de funcionamento: -10 °C ~ 40 °C. • **Temperatura da água:** 5 °C ~ 50 °C. • **Concentração de sal:** até 0,5 %, ou seja, 5 g/l. • **Humidade:** ≤90% RH, (20 °C ± 2 °C). • **Altitude:** Não exceder 1000 m acima do nível do mar. • **Instalação:** A bomba pode ser instalada no máximo. 2 m acima do nível da água. • **Proteção:** Class F, IP55. • **Nível máximo de sal na água:** 5.0 g/l (5.000 ppm).

#### CARATERÍSTICAS TÉCNICAS - SÉRIE INVERFAN

Código	Volume da piscina aconselhado (m³)	P1		Voltagem (V / Hz)	Q max. (m³/h)	H max. (m)	Caudal (m³/h)	
		(kW)	(CV)				8 m	10 m
515667	30 - 50	0,75	1	220-240 50/60	21	16	18	14

#### Ruído: 36 dB



#### Ecrã táctil

Permite a leitura do consumo.

#### Funcionamento

Bomba de filtração com funcionamento entre 30% ~100%.



**A** - Bomba variador de velocidade InverFan 1 CV (Monofásica)





# BOMBA DE FILTRAÇÃO COM SISTEMA INVERTER



BOMBA E QUADROS ELÉTRICOS

A - Bomba variador de velocidade InverFan 1 CV (Monofásica)

## Dimensões da bomba

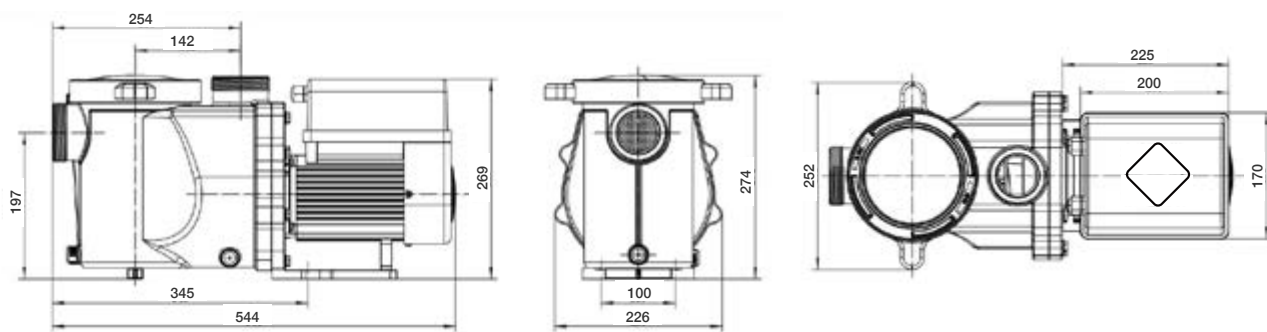

## Curva de desempenho - 1 CV

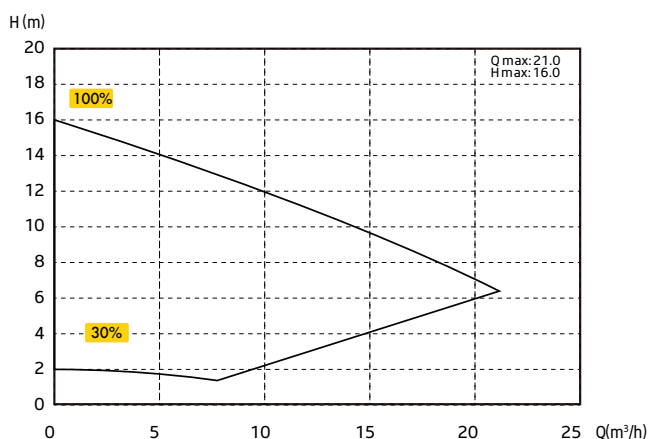

## BOMBAS - PREÇOS 2024

CODIGO	DESCRIÇÃO	QUANTIDADE			D	PREÇO UNITÁRIO		
		CX	1/2 PAL	PALETE		COMPRA PALETE	COMPRA 1/2 PAL	COMPRA UNID.
<b>Série InverFan (monofásica) - Bluezone Pool by Aquagem</b>								
A 515667	Bomba piscina V.V.1 CV monofásica (0,7 kW) - InverFan	1	-	-	D++	-	-	799,98 €

🛒 PRODUTO OFERTA 2024 COM STOCK DISPONÍVEL

🔴 PRODUTO COM PREÇO PROMOCIONAL (LIMITADO AO STOCK EXISTENTE)

• PRODUTO SOB ENCOMENDA

🌿 PRODUTO NÃO ISENTO DE PORTES

## BOMBA DE FILTRAÇÃO - VELOCIDADE VARIÁVEL

### Série Deluxe



- ✓ **Modelo: 1,5 CV monofásica.**
- ✓ **Bomba de filtração com funcionamento entre 30% ~ 100% com a possibilidade de desempenhar diferentes funções como a retrolavagem e filtragem adequada.**
- ✓ **Muito silenciosa: 36 dB(A) a 1 m de distância.**

**Vantagens:** Design patenteado, compacto e robusto. • **2 modos de funcionamento: automático e manual.** • **Backwash filtro:** Botão que permite ativar a função backwash (retrolavagem) do filtro. • **Compatível com piscinas tratadas a químicos e a sal.** • **Elevada eficiência do motor:** Poupança energética acima de 90%. • **Permite a leitura do consumo energético.**

**Caraterísticas gerais: Tecnologia Full Inverter:** permite controlar com precisão a velocidade da bomba. O funcionamento da bomba é automaticamente ajustado entre 30 ~ 100% garantido poupança energética e funcionamento silencioso. • **Sistema hidráulico voluta:** O ruído é isolado pela estrutura voluta, que garante maior caudal sem turbulência, menos ruído em comparação com os sistemas tradicionais tipo difusor. • **Motor BLDC (sem escovas):** assegura o funcionamento com muito menos ruído, elevada eficiência e maior durabilidade.

**Modo de funcionamento: Automático (auto inverter):** Depois de definir o caudal, a bomba deteta automaticamente a pressão do sistema e ajusta o funcionamento de forma a garantir um caudal constante. **Manual (manual inverter):** O funcionamento pode ser definido manualmente de acordo com a diferentes necessidades.

**Materiais: Eixo:** Aço inoxidável AISI-316.

**Especificações técnicas: Temperatura ambiente:** Instalação interior, temperatura de funcionamento: -10 °C ~ 50 °C. • **Isolamento:** Classe F, IP55.

**Tecnologia Full Inverter:** permite controlar com precisão a velocidade da bomba. O funcionamento da bomba é automaticamente ajustado entre 30 ~ 100% garantido poupança energética e funcionamento silencioso. • **Sistema hidráulico voluta:** O ruído é isolado pela estrutura voluta, que garante maior caudal sem turbulência, menos ruído em comparação com os sistemas tradicionais tipo difusor. • **Motor BLDC (sem escovas):** assegura o funcionamento com muito menos ruído, elevada eficiência e maior durabilidade.

**Modo de funcionamento: Automático (AI - auto inverter):** Depois de definir o caudal, a bomba deteta automaticamente a pressão do sistema e ajusta o funcionamento de forma a garantir um caudal constante. **Manual (MI - manual inverter):** O funcionamento pode ser definido manualmente de acordo com a diferentes necessidades.

#### Controlador inteligente full touch

- Leitor de consumo energético**  
Desbloqueio / Backwash (retrolavagem) filtro
- AI/MI modo opcional**  
AI - Auto inverter (automático)  
MI - Manual inverter (manual)
- Leitor caudal (m³/h):**

**Poupe cerca de 80% fatura energética**



**A - Bomba variador de velocidade INVERTER 1,5 CV (Monofásica)**

CARATERÍSTICAS TÉCNICAS - SÉRIE DELUXE							
Código	Volume da piscina aconselhado (m³)	P1	Voltagem (V / Hz)	Q max. (m³/h)	H max. (mCA)	Caudal (m³/h)	
		(kW)				8 m	10 m
514161	40 ~70	0,08 ~1,05	220 ~240 V 50 / 60 Hz	26,7	14,6	7,4 ~24,8	6,39 ~21,3

# BOMBA DE FILTRAÇÃO COM SISTEMA INVERTER



BOMBA E BOMBADELETRICOS

A - Bomba variador de velocidade INVERTER 1,5 CV (Monofásica)

## Dimensões da bomba

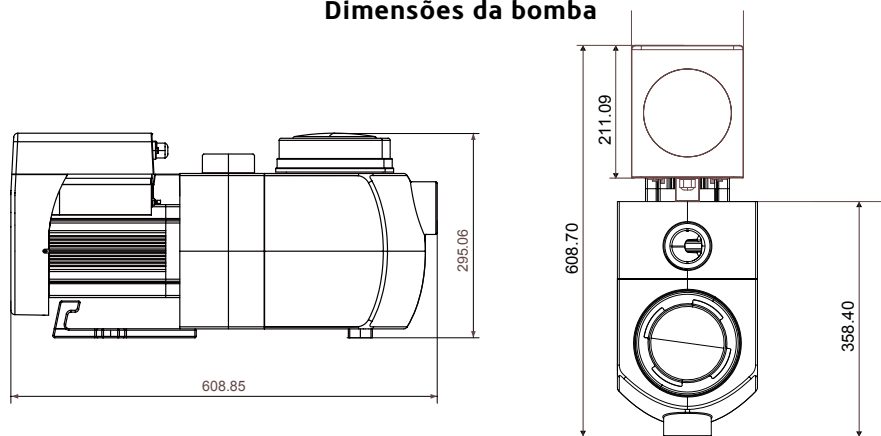

## Curva de desempenho - 1,5 CV

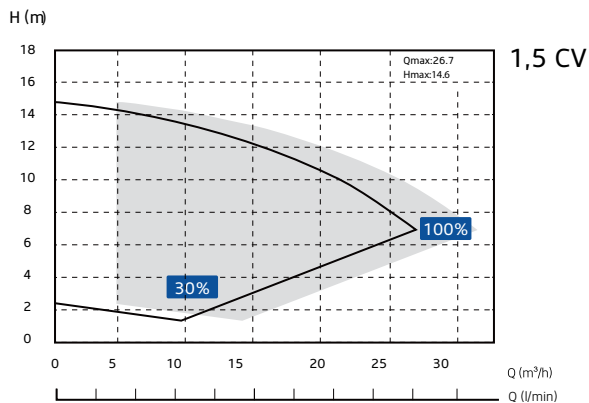

### BOMBA - VELOCIDADE VARIÁVEL - PREÇOS 2024

CODIGO	DESCRIÇÃO	QUANTIDADE			PREÇO UNITÁRIO		
		CX	1/2 PAL	PALETE	COMPRA PALETE	COMPRA 1/2 PAL	COMPRA UNID.
<b>Série Deluxe (monofásica) - Bluezone Pool by Aquagem</b>							
A 514161	Bomba piscina V.V. 1.5 CV monofásica - Deluxe Inverter	1	-	-	-	-	899,98 €

PRODUTO OFERTA 2024 COM STOCK DISPONÍVEL

PRODUTO COM PREÇO PROMOCIONAL (LIMITADO AO STOCK EXISTENTE)

PRODUTO SOB ENCOMENDA

PRODUTO NÃO ISENTO DE PORTES



# CONVERTA A SUA BOMBA DE PISCINA



# NUMA BOMBA COM VARIADOR DE VELOCIDADE

# iSAVER



## CONVERSOR UNIVERSAL - VARIADOR DE VELOCIDADE

**iSAVER**



by **AQUAGEM**

- ✓ **Converte a bomba da sua piscina numa bomba com variador de velocidade.**
- ✓ **Universal - adapta-se a qualquer marca / modelo de bomba de filtração (até 2,2 kW).**
- ✓ **Redução do consumo de energia em 80%.**
- ✓ **Ao funcionar em velocidades mais baixas, garante uma experiência mais agradável ao utilizador, uma vez que o ruído pode ser reduzido até 25%.**



**Poupe cerca de 80% fatura energética**

**Vantagens:** Ecrã touch screen. • Ao ajustar a velocidade de funcionamento da bomba de piscina, reduz significativamente o consumo elétrico com um funcionamento silencioso. • Permite um ajuste de funcionamento automático com 4 intervalos de programação durante o dia. • Os consumos de energia são apresentados no ecrã. • É possível ajustar a velocidade durante o funcionamento. • O equipamento inclui contactos secos para os diferentes tipos de controlos externos. • O funcionamento a baixa velocidade reduz o desgaste da bomba, particularmente nos vedantes mecânicos. • **Especificações técnicas:** 4 opções de programação para funcionamento de 24 h, cada uma com velocidade específica, de acordo com as necessidades da piscina.

CARATERÍSTICAS TÉCNICAS - iSAVER		
Modelo	513412	513413
Temperatura de funcionamento	-10 -40 °C	-10 -40 °C
Alimentação	1 ph AC	1 ph AC
Tensão	220 V - 240 V	220 V - 240 V
Frequência	50 Hz	50 Hz
Tensão de saída	1 ph, 0 - 240 V	3 ph, 0 - 240 V
Corrente saída	Máx. 2,2 kW	Máx. 2,2 kW
Consumo	Máx. 12 A	Máx. 8 A
Tipo de bomba	Monofásica	Trifásica
Velocidade	Variável entre: 1200 - 2900 rpm	

# VANTAGENS



## Temporizador

4 opções de programação para funcionamento de 24 h, cada uma com velocidade específica, de acordo com as necessidades da piscina, filtragem ou aquecimento, tirando o melhor partido da tarifa de eletricidade, em diferentes alturas do dia.

## Melhor filtração

As pequenas partículas podem ser removidas mais facilmente quando a água se movimenta lentamente.



## Ecológico

Elevada diminuição de emissão de gás com efeito estufa devido à redução do consumo de energia em 80%.



## Vida útil mais longa

O funcionamento a baixa velocidade reduz o desgaste, particularmente nos vedantes mecânicos.



Touch screen



Sem ventilador

BOMBAS E BOMBADES ELÉTRICOS

## 25% mais silenciosa

Ao funcionar em velocidades mais baixas, garante uma experiência mais agradável ao utilizador, uma vez que o ruído pode ser reduzido até 25%.

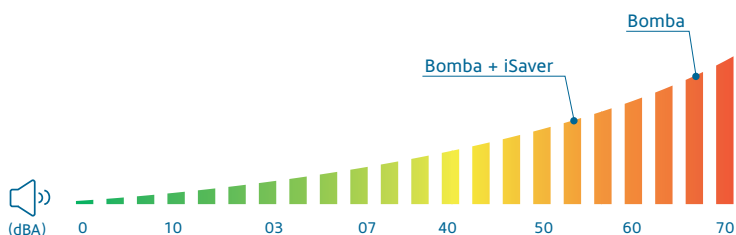

A - Variador de velocidade iSAVER (Monofásico/Trifásico)



198 W  
Consumo de energia

1400 RPM  
Velocidade do motor



- Funcionamento noturno (Velocidade baixa)
- Funcionamento diurno (Velocidade média)
- Retrolavagem (Velocidade alta)

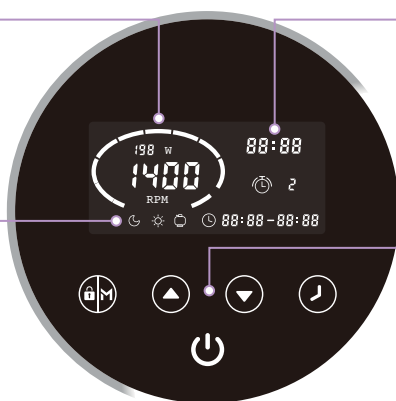

88:88 Hora atual

Sequência do temporizador (1/2/3/4)

Iniciar temporizador/ Parar temporizador



Bloqueio/Modo (Noturno/diurno/Retrolavagem)

Aumentar/Reduzir (ajuste do tempo ou velocidade)

Temporizador (4 programações funcionamento diário)

## CONVERSOR UNIVERSAL - PREÇOS 2024

CODIGO	DESCRIÇÃO	QUANTIDADE			D	PREÇO UNITÁRIO		
		CX	1/2 PAL	PALETE		COMPRA PALETE	COMPRA 1/2 PAL	COMPRA UNID.
<b>Série iSaver - Bluezone Pool by Aquagem</b>								
A 513412	Variador de velocidade iSaver monofásico - até 2.2 kW	1	-	-	D-	-	-	599,98 €
A 513413	Variador de velocidade iSaver trifásico - até 2.2 kW	1	-	-	D-	-	-	599,98 €

🛒 PRODUTO OFERTA 2024 COM STOCK DISPONÍVEL

🔴 PRODUTO COM PREÇO PROMOCIONAL (LIMITADO AO STOCK EXISTENTE)

🕒 PRODUTO SOB ENCOMENDA

📦 PRODUTO NÃO ISENTO DE PORTES

# VANTAGENS



### Temporizador

4 opções de programação para funcionamento de 24 h, cada uma com velocidade específica, de acordo com as necessidades da piscina, filtragem ou aquecimento, tirando o melhor partido da tarifa de eletricidade, em diferentes alturas do dia.



### Ecológico

Elevada diminuição de emissão de gás com efeito estufa devido à redução do consumo de energia em 80%.



### Melhor filtração

As pequenas partículas podem ser removidas mais facilmente quando a água se movimenta lentamente.



### Vida útil mais longa

O funcionamento a baixa velocidade reduz o desgaste, particularmente nos vedantes mecânicos.

## CONVERSOR UNIVERSAL - VARIADOR DE VELOCIDADE

iSAVER-X



by AQUAGEM

- ✓ Até 80% de poupança de energia.
- ✓ Produto touch screen: inovador e design inteligente.
- ✓ Plug & Play: Instalação simples e rápida.
- ✓ 4 temporizadores para um funcionamento de 24 horas.

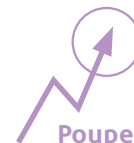

Poupe cerca de 80% fatura energética

**Vantagens: 80% de poupança de energia:** para uma piscina equipada com uma bomba de 1,5 kW, com a instalação de um iSAVER-X, pode poupar por ano, cerca de 80% de energia, fazendo com que o retorno do investimento seja feito em 1 - 2 anos. • **25% mais silenciosa:** promete uma experiência de utilização muito mais agradável, o nível de som pode ser reduzido até 25%. • **Programação:** 35 velocidades (1.200 ~ 2.900 rpm) e 4 temporizadores para operações durante o dia, tendo em conta as diferentes exigências e necessidades. • **Vida útil longa:** Uma velocidade de funcionamento mais baixa leva a um menor desgaste dos componentes. • **Melhor filtragem:** Com a circulação da água lenta, as partículas mais pequenas podem ser removidas mais facilmente.

CARACTERÍSTICAS TÉCNICAS - iSAVER-X		
Modelo	ISAVER-X 1.100 M	ISAVER-X 1.100 T
Código	515670	515671
Temperatura de funcionamento	-10 °C ~ 40 °C	-10 °C ~ 40 °C
Voltagem ( V / Hz)	220 V ~ 240 V / 50 Hz	220 V ~ 240 V / 50 Hz
Tensão de saída	1 ph, 0 ~ 240 V monofásico	3 ph, 0 ~ 240 V trifásico
Potência de saída	Máx. 1.1 kW	Máx. 1.1 kW
Tipo de bomba	Monofásica	Trifásica
Velocidade	1200 ~ 2900 rpm	





**TOUCH SCREEN**



**FÁCIL INSTALAÇÃO**



**LEITOR DE CONSUMO ENERGÉTICO**



**NOVO**



**A - Variador de velocidade universal iSAVER-X (Monofásico)**

**25% mais silenciosa**

Ao funcionar em velocidades mais baixas, garante uma experiência mais agradável ao utilizador, uma vez que o ruído pode ser reduzido até 25%.

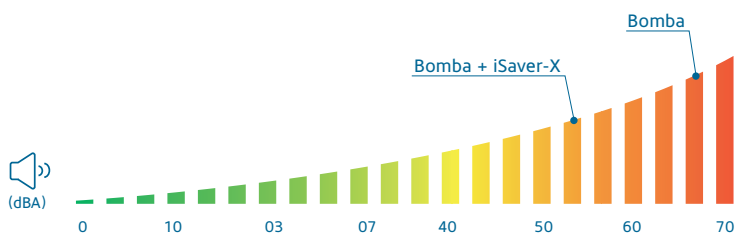

**Gabinete inovador e elegante**

Ecrã tátil, 35 velocidades, 4 temporizadores.

**Controlo externo**

Entrada digital, RS485 e saída de relé para controlo externo opcional.

**Plug and Play**

Instalação sem complicações para montagem na parede.

**Arrefecimento eficiente**

Dissipador de calor de alumínio de alta qualidade com duas ventoinhas para arrefecimento eficiente.



**Painel de controlo ecrã tátil**

Veio em aço inoxidável AISI-420. Vedação IP 55 Isolamento: Classe F.

**Filtro EMC de categoria interna C1**

**CONVERSOR UNIVERSAL - PREÇOS 2024**

CODIGO	DESCRIÇÃO	QUANTIDADE			PREÇO UNITÁRIO		
		CX	1/2 PAL	PALETE			
					COMPRA PALETE	COMPRA 1/2 PAL	COMPRA UNID.
<b>Série iSaver-X - Bluezone Pool by Aquagem</b>							
A 515670	Variador de velocidade iSaver-X monofásico - até 1.1 kW	1	-	-	ⓓ-	-	499,98 €
A 515671	Variador de velocidade iSaver-X trifásico - até 1.1 kW	1	-	-	ⓓ-	-	499,98 €

🛒 PRODUTO OFERTA 2024 COM STOCK DISPONÍVEL

🔴 PRODUTO COM PREÇO PROMOCIONAL (LIMITADO AO STOCK EXISTENTE)

● PRODUTO SOB ENCOMENDA

🌿 PRODUTO NÃO ISENTO DE PORTES

## BOMBAS DE FILTRAÇÃO - 0,5 a 1,5 CV

### Série Basic 2.0



- ✓ Bomba centrífuga com pré-filtro incorporado.
- ✓ Aplicação: Recirculação de água da piscina.

**Materiais:** Corpo da bomba, suporte e difusor em polipropileno resistente aos produtos químicos. • **Eixo Motor:** 304. • **Junta mecânica:** 316L e borracha de flúor • Selo mecânico. • Carcaça motor: alumínio. • **O'rings / vedantes:** NBR.

**Caraterísticas específicas:** Autoferrante: até 3 m. • Temperatura da água: 5 ~ 50°C. • Temperatura ambiente: ≤40°C. • Pressão máxima de funcionamento: 3 bar. • **Certificação:** CE, CCC. • Filtro com tampa em policarbonato transparente (permite observar facilmente o seu interior). • Cesto em material plástico branco. • **Uniões:** 50 mm (incluídas).

**Especificações técnicas:** **Motor:** assíncrono, 2 polos. • Proteção: IP55. • **Isolamento:** Classe F. • Operação contínua. • Versão monofásica com proteção térmica.

CARATERÍSTICAS TÉCNICAS - BASIC 2.0												
Código	P1		P2	H Máx.	Q Máx.	Altura em mCa						
	(CV)	(kW)	(kW)	(m)	(m³/h)	4	6	7	8	10	12	14
	Caudal em m³/h											
515821	0,75	0,55	0,37	7,8	16	15	12	9	-	-	-	-
515820	1	0,75	0,55	10,5	19	19	16,5	15	13,2	6	-	-
515822	1,5	1,1	0,9	15	24	25	22,9	21,8	20,6	18	14,6	9

#### Tampa Pré-Filtro

Tampa em policarbonato transparente para visualização do pré-filtro.

**NOVO**

#### Motor

Vedação IP 55 Isolamento: Classe F.



#### Corpo da bomba

Polipropileno resistente aos produtos químicos.

**A - Bomba Piscina 0,75; 1 e 1,5 CV (Monofásica)**

Dimensões da bomba

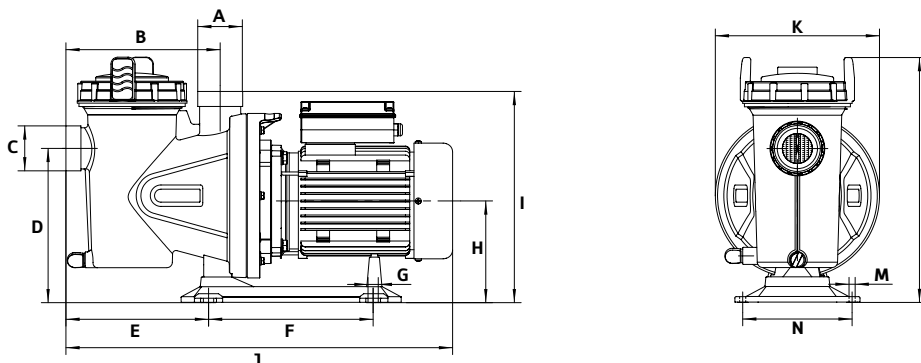

DIMENSÕES (mm)														
	A	B	C	D	E	F	G	H	I	J	K	L	M	N
0,75 CV	50	225	50	225	208	171	15	148	308±5	590	∅240	358±10	4x ∅9	160
1 CV	50	225	50	225	208	171	15	148	308±5	590	∅240	358±10	4x ∅9	160
1,5 CV	50	225	50	225	208	171	15	148	308±5	610	∅240	358±10	4x ∅9	160

Curva de desempenho - 0,75 CV • 1 CV • 1,5 CV

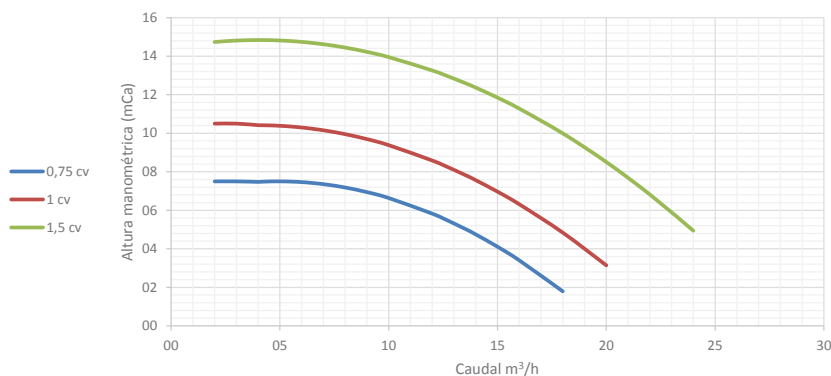

BOMBAS - PREÇOS 2024

CODIGO	DESCRIÇÃO	QUANTIDADE				PREÇO UNITÁRIO		
		CX	1/2 PAL	PALETE		COMPRA PALETE	COMPRA 1/2 PAL	COMPRA UNID.
<b>Série Basic 2.0 (monofásica) - Bluezone Pool</b>								
A 515821	Bomba piscina 0.75 CV monofásica - Basic 2.0	1	4	8	ⓓ	200,00 €	220,00 €	233,20 €
A 515820	Bomba piscina 1 CV monofásica - Basic 2.0	1	4	8	ⓓ	210,53 €	231,58 €	245,47 €
A 515822	Bomba piscina 1.5 CV monofásica - Basic 2.0	1	4	8	ⓓ	226,95 €	249,65 €	264,63 €

PRODUTO OFERTA 2024 COM STOCK DISPONÍVEL

PRODUTO COM PREÇO PROMOCIONAL (LIMITADO AO STOCK EXISTENTE)

● PRODUTO SOB ENCOMENDA

PRODUTO NÃO ISENTO DE PORTES



## BOMBAS DE FILTRAÇÃO - 0,5 a 1,5 CV

### Série Basic



- ✓ **Funcionamento silencioso.**
- ✓ **Bomba centrífuga com pré-filtro incorporado.**
- ✓ **Aplicação: Recirculação de água.**

**Materiais:** Corpo da bomba, suporte e difusor em polipropileno **resistente aos produtos químicos e reforçado a fibra de vidro** garantindo uma máxima durabilidade. • **Veio do motor:** Aço inoxidável AISI-420. • **Corpo protetor do motor:** Alumínio L-2521. • **Caraterísticas específicas: Filtro com tampa em policarbonato transparente** (permite observar facilmente o seu interior). • Cesto em material plástico branco.

**Especificações técnicas:** • Motor assíncrono. • **Índice de Proteção:** Vedação IP 55. • **Isolamento:** Classe F. • Operação contínua. • Versão monofásica com proteção térmica.

CARATERÍSTICAS TÉCNICAS - BASIC																
Código		Caraterísticas elétricas				Caudal em m³/h									Dimensões	
		Potência		Tensão	Consumo	0,0	2,4	4,8	7,2	9,6	12,9	15,9	17,4	20,5	Comprimento (mm)	Peso (Kg)
		(CV)	(kW)	(V)	(A)	Altura em (mCa)										
Trifásica	511133	1	0,75	380	2,0	17,0	16,8	16,6	16,2	15,3	12,9	9,5	7,5	--	550	10,4
	511356	1,5	1,1	380	3,0	19,0	18,0	17,2	16,6	15,8	14,0	13,0	11,0	8,5	570	11,9

#### Tampa Pré-Filtro

Tampa em policarbonato transparente para visualização do pré-filtro.

#### Motor

Veio em aço inoxidável AISI-420. Vedação IP 55 Isolamento: Classe F.



#### Corpo da bomba

Polipropileno resistente aos produtos químicos e reforçado com fibra de vidro.

**A - Bomba Piscina 1 e 1,5 CV (Trifásica)**



## Dimensões da bomba

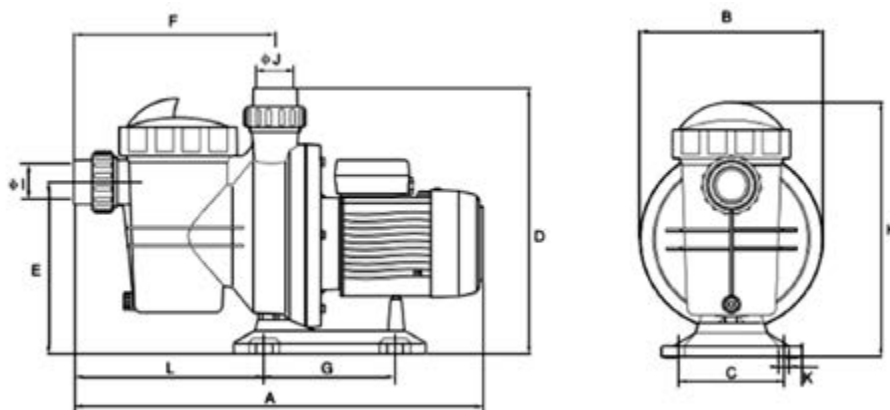

## DIMENSÕES (mm)

	A	B	C	D	E	F	G	H	I	J	K	L
1 CV	550	238	160	345	225	262	170	330	Ø50	Ø50	4 Ø10	245
1,5 CV	570	238	160	345	225	262	170	330	Ø50	Ø50	4 Ø10	245

## Curva de desempenho - 1 CV • 1,5 CV

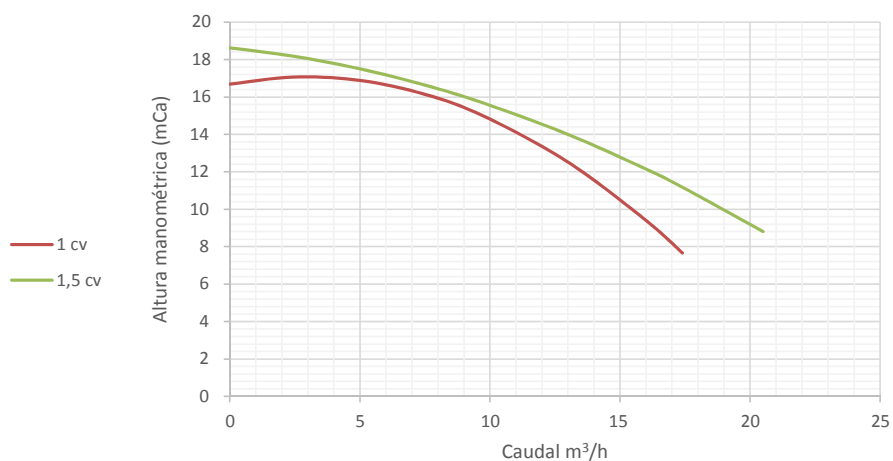

## BOMBAS - PREÇOS 2024

CODIGO	DESCRIÇÃO	QUANTIDADE				PREÇO UNITÁRIO			
		CX	1/2 PAL	PALETE		COMPRA PALETE	COMPRA 1/2 PAL	COMPRA UNID.	
<b>Série Basic (trifásica) - Bluezone Pool</b>									
A 511133	Bomba piscina 1 CV trifásica - Basic	1	-	-	ⓓ	-	-	179,98 €	Ⓟ
A 511356	Bomba piscina 1.5 CV trifásica - Basic	1	-	-	ⓓ	-	-	239,98 €	Ⓟ

🛒 PRODUTO OFERTA 2024 COM STOCK DISPONÍVEL

Ⓟ PRODUTO COM PREÇO PROMOCIONAL (LIMITADO AO STOCK EXISTENTE)

ⓓ PRODUTO SOB ENCOMENDA

🌿 PRODUTO NÃO ISENTO DE PORTES

## BOMBAS DE FILTRAÇÃO - 0,5 a 1,5 CV

### Série Pro Silent



- ✓ **Modelos: 0,75 CV • 1 CV • 1,5 CV.**
- ✓ **Tampa de abertura fácil com rotação de 40°.**
- ✓ **Bomba silenciosa, centrífuga e auto-ferrante.**

**Materiais:** Corpo monobloco em polipropileno resistente aos diferentes produtos químicos e reforçado com 30% fibra de vidro. • **Eixo:** Aço inoxidável AISI-316. • **Impulsor:** Noryl. • **Vedante:** mecânico em carbono com dissipador de calor que proporciona um funcionamento mais frio, longevidade e menos desgaste. • **Caraterísticas específicas:** Tampa de abertura fácil com rotação de 40°. • Pré-filtro fácil de remover.

**Especificações técnicas:** 2850 r.p.m. • **Classe de proteção:** IP 55. • **Nível de ruído:** 65 dB. • **Isolamento:** Classe F. • **Nível máximo de sal na água:** salinidade da água do mar (35.000 ppm).

**Vantagens:** Motor concebido para funcionamento contínuo. • Base elevada antivibratória que proporciona uma proteção adicional contra inundação da casa das máquinas e vibração. • O design das componentes rotativas e da câmara da bomba assegura um caudal elevado sem turbulência, garantindo excelentes curvas de desempenho. • O motor e o corpo da bomba estão separados de modo a evitar qualquer contacto da água com os componentes elétricos. • Ligações de entrada e saída da bomba com o'ring que facilita a remoção da bomba para realização de operações de manutenção, compatíveis com a Válvula de esfera 2 anéis F/F - Série colar - Bluezone Water.

CARATERÍSTICAS TÉCNICAS - PRO SILENT																
Código	Caraterísticas elétricas					Altura em (mCa)								Dimensões		
	Potência	Tensão	Consumo	Condensador	4,0	6,0	8,0	10,0	11,0	12,0	14,0	16,0	Comprimento (mm)	Peso (Kg)	Ruído (dB)	
	(CV)	(V)	(A)	(µF)	Caudal em m³/h											
Monofásica	513201	0,75	230	3,40	25	18,9	16,7	13,5	10,8	9,0	6,8	-	-	500	12,46	58,9
	513202	1	230	3,60	30	20,8	19,3	17,1	14,9	13,2	10,5	6,0	-	500	12,34	59,4
	513203	1,5	230	5,15	30	26,0	24,8	22,0	19,5	18,0	16,5	12,5	15,0	500	13,88	64,1
Trifásica	513204	1	380	1,48	30	20,8	19,3	17,1	14,9	13,2	10,5	6	-	500	12,34	59,4
	513205	1,5	380	2,30	30	26,0	24,8	22,0	19,5	18,0	16,5	12,5	15	500	13,88	64,1

#### Tampa Pré-Filtro abertura fácil

Tampa de abertura fácil com rotação de 40°, que permite acesso ao cesto do pré-filtro.



Cumprir com as normas  
EN 61439-1  
TS EN ISO 12100



Versão monofásica



Versão trifásica

#### Corpo da bomba reforçado com fibra de vidro

Polipropileno resistente aos produtos químicos e compatível com eletrólise de sal.

A - Bomba Piscina 0,75; 1 e 1,5 CV  
(Monofásica/Trifásica)

#### Motor IP-55

Elevada proteção em ambientes húmidos

Veio em aço inoxidável AISI-316.  
Vedação IP 55 Isolamento: Classe F.

## Dimensões da bomba

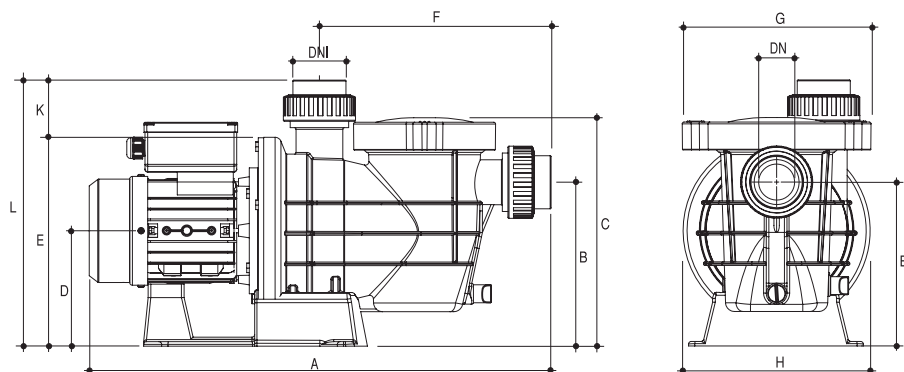

## DIMENSÕES (mm)

	A	K	B	C	D	E	F	G	H	I	Entrada	Saída
0,75 CV	500	70	175	270	125	230	255	210	175	300	1.1/2"	1.1/2"
1 CV	500	70	175	270	125	230	255	210	175	200	1.1/2"	1.1/2"
1,5 CV	500	70	175	270	125	230	255	210	175	200	1.1/2"	1.1/2"

## Curva de desempenho - 0,75 CV • 1 CV • 1,5 CV

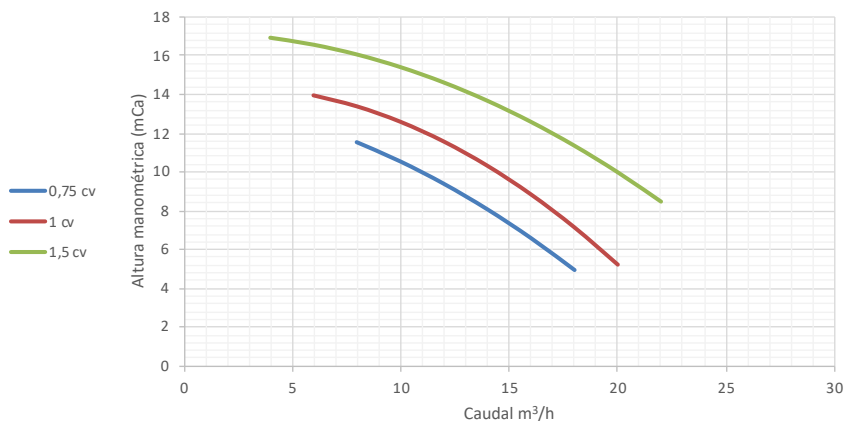

## BOMBAS - PREÇOS 2024

CODIGO	DESCRIÇÃO	QUANTIDADE				PREÇO UNITÁRIO			
		CX	1/2 PAL	PALETE		COMPRA PALETE	COMPRA 1/2 PAL	COMPRA UNID.	
<b>Série Pro Silent (monofásica) - Bluezone Pool</b>									
A 513201	Bomba piscina 0.75 CV monofásica - Pro Silent	1	4	-	ⓓ	-	315,77 €	336,82 €	🛒
A 513202	Bomba piscina 1 CV monofásica - Pro Silent	1	4	-	ⓓ	-	336,82 €	357,87 €	🛒
A 513203	Bomba piscina 1.5 CV monofásica - Pro Silent	1	4	-	ⓓ	-	399,98 €	421,03 €	🛒
<b>Série Pro Silent (trifásica) - Bluezone Pool</b>									
A 513204	Bomba piscina 1 CV trifásica - Pro Silent	1	4	-	ⓓ	-	315,77 €	357,87 €	🔴
A 513205	Bomba piscina 1.5 CV trifásica - Pro Silent	1	4	-	ⓓ	-	378,93 €	421,03 €	🔴

🛒 PRODUTO OFERTA 2024 COM STOCK DISPONÍVEL

🔴 PRODUTO COM PREÇO PROMOCIONAL (LIMITADO AO STOCK EXISTENTE)

ⓓ PRODUTO SOB ENCOMENDA

🌿 PRODUTO NÃO ISENTO DE PORTES



## BOMBAS DE FILTRAÇÃO - 0,5 a 1,5 CV

### Série Nox **ESPA**

- ✓ **Modelos:** 0,75 CV • 1 CV • 1,5 CV (monofásica).
- ✓ **Tampa pré-filtro transparente.**
- ✓ **Autoferrante até 4 m.**

**Aplicação:** Bomba centrífuga monofásica para recirculação e filtragem de água.

**Materiais:** Corpo da bomba, difusor, aspiração e descarga: tecnopolímero. • Eixo da bomba: AISI 431. • Selo mecânico. • Carcaça motor: alumínio. • Juntas: NBR / EPDM.

**Especificações técnicas:** **Equipamento:** cabo de 2 m com ficha tipo F. • **Uniões** (incluídas): 50 mm. • **Motor:** 2 polos assíncronos. • **Isolamento:** Classe F. • **Proteção térmica** incorporada. • **Funcionamento contínuo.** • **Temperatura máx. funcionamento:** água a 40 °C.

**Vantagens:** Motor: Proteção IPX5.

CARACTERÍSTICAS TÉCNICAS - SÉRIE NOX															
Código	Caraterísticas elétricas					l/min	Caudal								
	Consumo (A)	P1	P2		Condensador		40	80	120	160	215	265	325	400	
	230 V	(kW)	(kW)	(CV)	(µF)	m³h	2,4	4,8	7,2	9,6	12,9	15,9	19,5	24	
Monofásica	515026	5,5	1,2	0,55	0,75	16	Altura em mCa	15,2	15	14,5	13,1	9,9	6	--	--
	515028	6,0	1,4	0,75	1	16		16,9	16,5	16	15	12,9	10	5,9	--
	515029	7,1	1,6	1,1	1,5	25		18,6	18,2	17,7	16,9	15,1	13	10	5,1

#### Tampa pré-filtro

Tampa transparente que permite o fácil acesso ao pré-filtro.

#### Ligações

Uniões incluídas de 50 mm.

#### Pré Filtro

Pré-filtro de fácil manutenção.



#### Motor

Motor com isolamento classe F e proteção térmica incorporada.



#### Corpo da bomba

Desenho hidráulico eficiente e eixo AISI 431.

**A - Bomba Piscina 0,75; 1 e 1,5 CV (Monofásica)**

## Dimensões da bomba

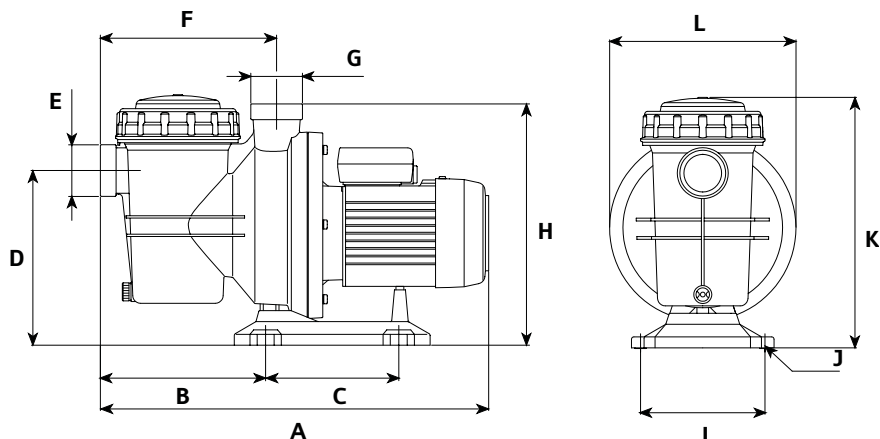

## DIMENSÕES (mm)

	A	B	C	D	E	F	G	H	I	J	K	L	Kg
0,75 CV	495	211	170	225	2.1/4"	225	2.1/4"	308	159	Ø9	319	238	10,2
1 CV	495	211	170	225	2.1/4"	225	2.1/4"	308	159	Ø9	319	238	10,9
1,5 CV	495	211	170	225	2.1/4"	225	2.1/4"	308	159	Ø9	319	238	13,5

## Curva de desempenho - 0,75 CV • 1 CV • 1,5 CV

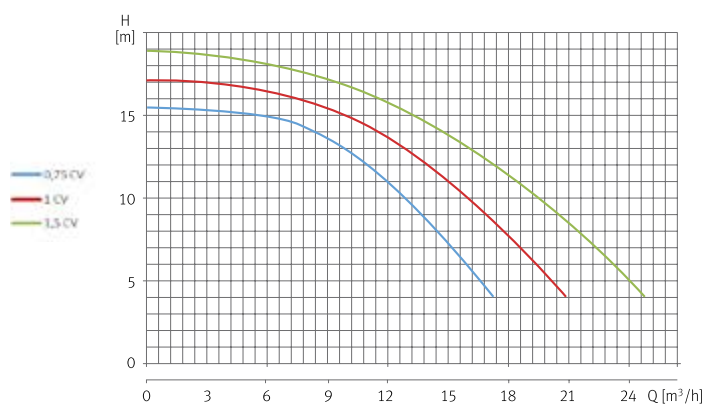

## BOMBAS - PREÇOS 2024

CODIGO	DESCRIÇÃO	QUANTIDADE				PREÇO UNITÁRIO			
		CX	1/2 PAL	PALETE		COMPRA PALETE	COMPRA 1/2 PAL	COMPRA UNID.	
<b>Série Nox (monofásica) - ESPA</b>									
A 515026	Bomba piscina 0.75 CV monofásica - Nox 75 15M	1	4	-	ⓓ+	-	336,82 €	357,87 €	
A 515028	Bomba piscina 1 CV monofásica - Nox 100 18M	1	4	-	ⓓ+	-	357,87 €	378,93 €	
A 515029	Bomba piscina 1.5 CV monofásica - Nox 150 22M	1	4	-	ⓓ+	-	421,03 €	442,08 €	

PRODUTO OFERTA 2024 COM STOCK DISPONÍVEL

PRODUTO COM PREÇO PROMOCIONAL (LIMITADO AO STOCK EXISTENTE)

• PRODUTO SOB ENCOMENDA

PRODUTO NÃO ISENTO DE PORTES

## BOMBAS DE FILTRAÇÃO - 0,5 a 1,5 CV

### Série Silen S **ESPA**

- ✓ **Modelos: 0,75 CV • 1 CV • 1,5 CV.**
- ✓ **Tampa pré-filtro transparente.**
- ✓ **Silenciosa.**
- ✓ **Autoferrante até 4 m.**

**Aplicação:** Bomba centrífuga para a recirculação e filtração de água para piscinas médias.

**Materiais:** Corpo da bomba, rotor, difusor, aspiração e descarga em tecnopolímero. • Eixo da bomba: AISI 431. • Selo mecânico. • Carcaça motor: alumínio. • Juntas: NBR / EPDM.

**Especificações técnicas:** Equipamento: sem cabo. • Uniões (incluídas): 50 mm. • **Motor:** 2 polos assíncronos. • **Isolamento:** Classe F. • Versão monofásica: com proteção térmica integrada. • Funcionamento contínuo. • Temperatura máx. funcionamento: água a 40 °C. • **Proteção:** IPX5.

CARACTERÍSTICAS TÉCNICAS - SILEN S   BOMBAS MONOFÁSICAS E TRIFÁSICAS																
Código	Caraterísticas elétricas							l/min m³h	Altura em (mCa)							
	Consumo (A)		P1 (kW)	P2 (kW) (CV)		Condensador (µF)	40		80	120	160	215	265	325	400	
	230 V	400 V					m³h		2,4	4,8	7,2	9,6	12,9	15,9	19,5	24
Monofásica	515030	5,5	-	1,2	0,55	0,75	16	mCa	15,2	15	14,5	13,1	9,9	6	--	--
	515031	6,0	-	1,4	0,75	1	16		16,9	16,5	16	15	12,9	10	5,9	--
	505032	7,1	-	1,6	1,1	1,5	25		18,6	18,2	17,7	16,9	15,1	13	10	5,1
Trifásica	515812	-	2,2	1,2	0,75	1	-		16,9	16,5	16	15	12,9	10	5,9	--
	515813	-	2,8	1,6	1,1	1,5	-		18,6	18,2	17,7	16,9	15,1	13	10	5,1

#### Tampa Pré-Filtro

Tampa transparente que permite um fácil acesso ao pré-filtro.

**NOVO**

#### Motor

Versão monofásica com proteção térmica integrada. 2 polos assíncronos, proteção IPX5, isolamento classe F.

#### Materiais

Eixo da bomba em AISI 431. Carcaça do motor em alumínio. Corpo da bomba, rotor, difusor, aspiração e descarga em tecnopolímero.



**A - Bomba Piscina 0,75; 1 e 1,5 CV (Monofásica/Trifásica)**

## Dimensões da bomba

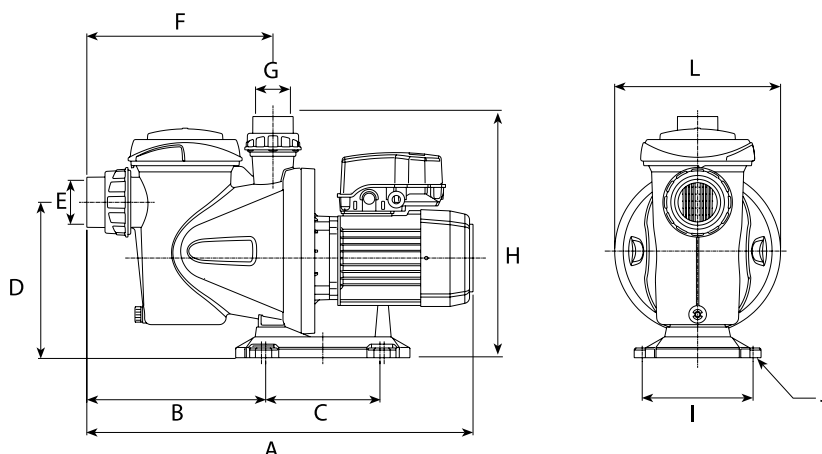

## DIMENSÕES (mm)

	A	B	C	D	E	F	G	H	I	J	L	Kg
0,75 CV	555	257	164	225	50	267	50	347	159	∅9	238	10,2
1 CV	555	257	164	225	50	267	50	347	159	∅9	238	10,9
1,5 CV	577	257	164	225	50	267	50	347	159	∅9	238	13,5

## Curva de desempenho - 0,75 CV • 1 CV • 1,5 CV

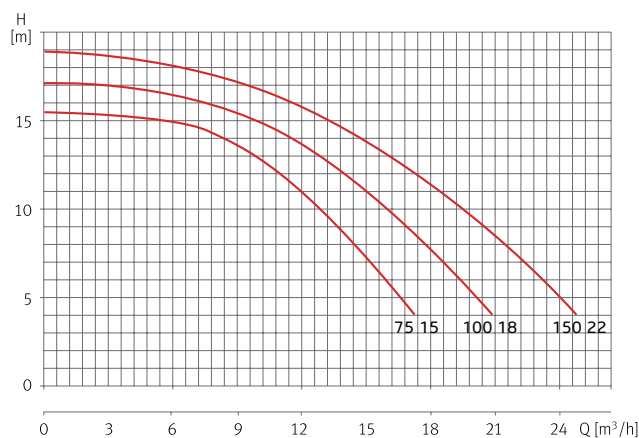

## BOMBAS - PREÇOS 2024

CODIGO	DESCRIÇÃO	QUANTIDADE				PREÇO UNITÁRIO			
		CX	1/2 PAL	PALETE		COMPRA PALETE	COMPRA 1/2 PAL	COMPRA UNID.	
<b>Série Silen S (monofásica) - ESPA</b>									
A 515030	Bomba piscina 0.75 CV monofásica - Silen S 75-M	1	4	-	D+	-	-	463,14 €	
A 515031	Bomba piscina 1 CV monofásica - Silen S 100-M	1	4	-	D+	-	-	484,19 €	
A 515032	Bomba piscina 1.5 CV monofásica - Silen S 150-M	1	4	-	D+	-	-	547,35 €	
<b>Série Silen S (trifásica) - ESPA</b>									
A 515812	Bomba piscina 1 CV trifásica - Silen S 100-T	1	4	-	D+	-	-	484,19 €	
A 515813	Bomba piscina 1.5 CV trifásica - Silen S 150-T	1	4	-	D+	-	-	547,35 €	

PRODUTO OFERTA 2024 COM STOCK DISPONÍVEL

PRODUTO COM PREÇO PROMOCIONAL (LIMITADO AO STOCK EXISTENTE)

PRODUTO SOB ENCOMENDA

PRODUTO NÃO ISENTO DE PORTES



## BOMBAS DE FILTRAÇÃO - 0,5 a 1,5 CV

### Série *plus+* Silent



- ✓ Modelos: 0,5 CV • 0,75 CV • 1 CV • 1,5 CV.
- ✓ Tampa de abertura fácil com rotação de 40°.
- ✓ Bomba silenciosa, centrífuga e auto-ferrante.
- ✓ Excelente performance (curva de desempenho otimizada).
- ✓ Cesto do pré-filtro com grande capacidade com tampa transparente.



**Materiais:** Corpo monobloco em polipropileno resistente aos diferentes produtos químicos e reforçado com fibra de vidro. • **Eixo:** Aço inoxidável AISI-316. • **Impulsor:** Noryl. • **Vedante:** mecânico em carbono • **Caraterísticas específicas:** Tampa de abertura fácil com rotação de 40°. • **Pré-filtro** constituído em duas partes com uma grande área de filtração e fácil de remover.

**Especificações técnicas:** 2850 r.p.m. • **Classe de proteção:** IP 55. • **Isolamento:** Classe F. • **Nível máximo de sal na água:** salinidade da água do mar (35.000 ppm).

**Vantagens:** Maior eficiência. • Elevada resistência à abrasão contra vibração. • Motor mais silencioso.

CARATERÍSTICAS TÉCNICAS - SÉRIE PLUS+ SILENT																	
Código	Caraterísticas elétricas					Altura em (mCa)								Dimensões			
	Potência	Tensão	Consumo	Condensador	Ruído	4	6	8	10	12	14	16	18	20	Comprimento (mm)	Peso (Kg)	
	(CV)	(V)	(A)	(µF)	(dB)	Caudal em m³/h											
Monofásica	512323	0,5	230	2,73	16	61,7	20,5	18,0	14,3	10,0	4,0	-	-	-	-	610	11,5
	512324	0,75	230	3,89	20	65,4	21,7	19,5	17,0	13,0	6,0	-	-	-	-	610	12,5
	512325	1	230	5,15	25	66,6	28,0	25,7	22,5	18,0	13,9	6,0	-	-	-	610	13,6
	512326	1,5	230	7,02	30	67,8	32,0	29,7	26,5	24,0	20,0	15,5	8	-	-	610	16,3
Trifásica	512329	1	380	1,75	-	66,6	28,0	25,7	22,5	18,0	13,9	6,0	-	-	-	610	12,2
	512330	1,5	380	2,55	-	67,8	32,0	29,7	26,5	24,0	20,0	15,5	8	-	-	610	15,7

#### Tampa Pré-Filtro abertura fácil

Tampa de abertura fácil com rotação de 40°, que permite acesso ao cesto do pré-filtro.



Pré-filtro de grande capacidade.



Cumprir com as normas EN 61439-1 TS EN ISO 12100



#### B - Conversor Bomba Victoria Plus em Bomba Plus+



Versão monofásica



Versão trifásica

#### Corpo da bomba reforçado com fibra de vidro

Polipropileno resistente aos produtos químicos e compatível com eletrólise de sal.

#### Motor IP-55 - Elevada proteção em ambientes húmidos

Veio em aço inoxidável AISI-316. Vedação IP 55 Isolamento: Classe F.

A - Bomba Piscina 0,5; 0,75; 1 e 1,5 CV (Monofásica)

## Dimensões da bomba

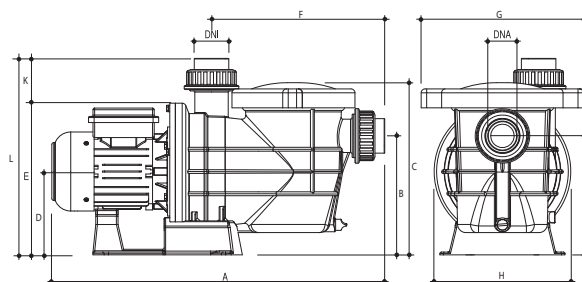

## DIMENSÕES (mm)

	A	K	B	C	D	E	F	G	H	I	Entrada	Saída
0,5 - 1,5 CV	610	80	205	310	145	275	320	292	245	355	1.1/2"	1.1/2"

## Curva de desempenho - 0,5 CV • 0,75 CV • 1 CV • 1,5 CV

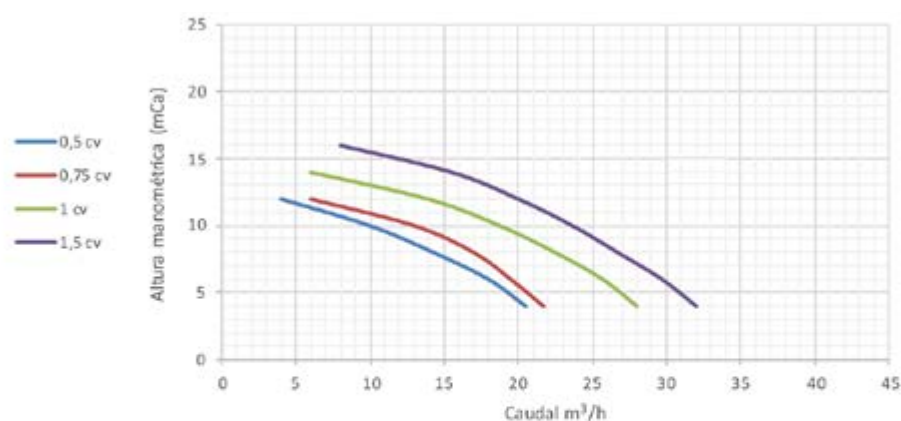

## BOMBAS - PREÇOS 2024

CODIGO	DESCRIÇÃO	QUANTIDADE				PREÇO UNITÁRIO			
		CX	1/2 PAL	PALETE		COMPRA PALETE	COMPRA 1/2 PAL	COMPRA UNID.	
<b>Série Plus+ Silent (monofásica) - Bluezone Pool</b>									
A 512323	Bomba piscina 0.5 CV monofásica - Plus+ Silent	1	4	-	ⓓ	-	399,98 €	421,03 €	🛒
A 512324	Bomba piscina 0.75 CV monofásica - Plus+ Silent	1	4	-	ⓓ	-	421,03 €	442,08 €	🛒
A 512325	Bomba piscina 1 CV monofásica - Plus+ Silent	1	4	-	ⓓ	-	484,19 €	505,24 €	🛒
A 512326	Bomba piscina 1.5 CV monofásica - Plus+ Silent	1	4	-	ⓓ	-	526,29 €	568,40 €	🛒
<b>Série Plus+ Silent (trifásica) - Bluezone Pool</b>									
A 512329	Bomba piscina 1 CV trifásica - Plus+ Silent	1	4	-	ⓓ	-	-	484,19 €	🔴
A 512330	Bomba piscina 1.5 CV trifásica - Plus+ Silent	1	4	-	ⓓ	-	-	505,24 €	🔴
<b>Conversor Série Victoria Plus Silent em Série Plus+ Silent - Bluezone Pool</b>									
B 512829	Conversor Bomba Victoria Plus Silent em Bomba Plus+ Silent	1	-	-	ⓓ	-	-	21,03 €	🔴

🛒 PRODUTO OFERTA 2024 COM STOCK DISPONÍVEL

🔴 PRODUTO COM PREÇO PROMOCIONAL (LIMITADO AO STOCK EXISTENTE)

ⓓ PRODUTO SOB ENCOMENDA

🌿 PRODUTO NÃO ISENTO DE PORTES

## BOMBAS DE FILTRAÇÃO - 0,5 a 1,5 CV

### Série Jade



by **ASTRALPOOL**

- ✓ **Modelos: 0,75 CV a 1,5 CV, monofásicos e trifásicos.**
- ✓ **Simples e fiável.**
- ✓ **Ligações compatíveis com o modelo Verdon ES.**

**Vantagens: Simples e fiável:** solução simples para bombear a água para qualquer piscina. Bomba de velocidade única, fácil de instalar (inclui acessórios de ligação e caixa elétrica de fácil acesso). • **Para todas as piscinas:** Disponível numa ampla gama de potências para motores monofásicos e trifásicos. A bomba série Jade adapta-se a qualquer piscina. Uma bomba indicada para qualquer piscina residencial, com um desempenho de 10 a 20 m<sup>3</sup>/h. • **Fácil manutenção:** Graças ao filtro de alta capacidade (3 litros), a manutenção é mais fácil. • Bomba auto-ferrante.

**Especificações técnicas: Temperatura da água em circulação:** 5 °C a 35 °C. • **Temperatura do ambiente:** 2 °C a 45 °C. • **Classificação de proteção do motor:** IP-X4. • **Nível máximo de sal na água:** 6.0 g/l (6.000 ppm). • **Nível de ruído:** entre 64 dB e 66 dB (para os modelos de 0,75 a 1,5 CV).

**Nota: Este modelo utiliza as mesmas Spare Parts que o modelo Verdon ES da Astralpool.**

CARACTERÍSTICAS TÉCNICAS - SÉRIE JADE												
Código	Potência	Tensão	Consumo	Caudal	Altura	Altura máx.	Caudal máx. (altura = 4 m)	Potência nominal	Ruído	Ligações	Peso padrão	
	(CV)	(V)	(A)	(m <sup>3</sup> /h)	H <sub>N</sub> (m)	H <sub>MAX</sub> (m)	(m <sup>3</sup> /h)	P <sub>N</sub> kW	(dB)	D (mm)	Kg	
Monofásico	516067	0,75	230	3,4	10,5	10	14	18	0,56	64	D50	13
	516068	1	230	4,4	15,5	10	16	23	0,75	64	D50	14
	516069	1,5	230	6,4	20,5	10	16	28	1,12	66	D63	17
Trifásica	516070	1	230/400	1,8	15,5	10	14	23	0,75	64	D50	14
	516071	1,5	230/400	2,1	20,5	10	16	28	1,12	66	D63	17

## Think Different, Think Jade!

Equivalência **AstralPool** - Série **Verdon ES**

**NOVO**

#### Para todo o tipo de piscinas

Gama de caudais: 10,5 a 20,5 m<sup>3</sup>/h a 10 m.c.a. Para qualquer tamanho de piscina.

#### Simples e económico

Vasta gama de bombas de velocidade única.

#### Fácil instalação e manutenção

Acessórios incluídos: D50 a D63 mm consoante a potência da bomba.  
Cesto de pré-filtro extra grande: 3 litros.



**A** - Bomba Piscina 0,75; 1 e 1,5 CV  
(Monofásica/Trifásica)

## Dimensões da bomba

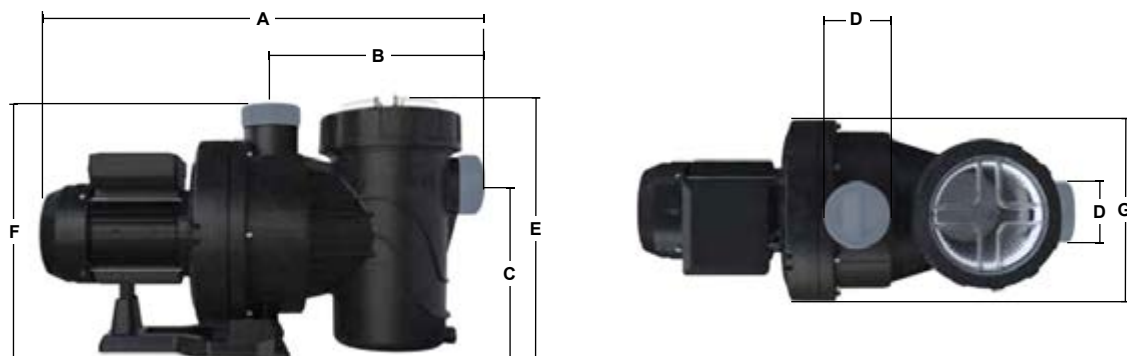

CODIGO	POTÊNCIA	TENSÃO	DIMENSÕES (mm)						
	(CV)	(V)	A	B	C	D	E	F	G
516067	0,75	230	581	280	220	2" 3/4	348	326	254
516068	1	230	581	280	220	2" 3/4	348	326	254
516069	1,5	230	615	280	220	2" 3/4	348	326	254
516070	1	230/400	581	280	220	2" 3/4	348	326	254
516071	1,5	230/400	615	280	220	2" 3/4	348	326	254

## Curva de desempenho - 0,75 CV • 1 CV • 1,5 CV

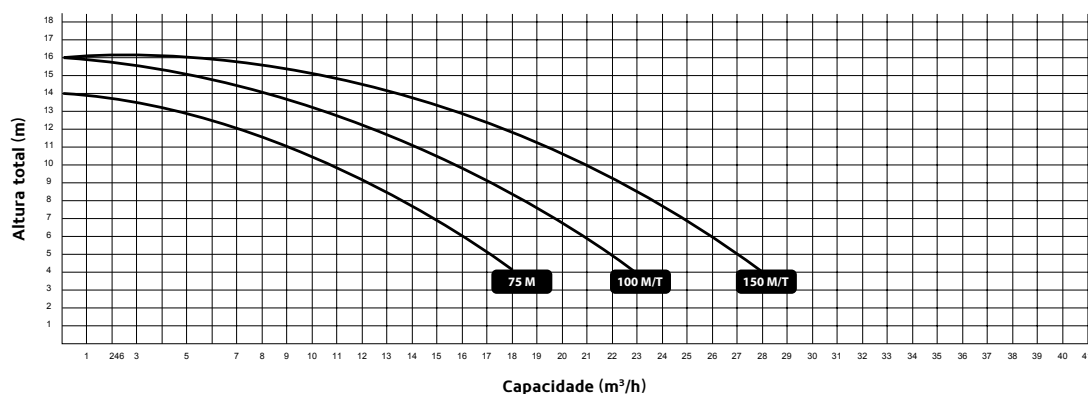

## BOMBAS - PREÇOS 2024

CODIGO	DESCRIÇÃO	QUANTIDADE			PREÇO UNITÁRIO		
		CX	1/2 PAL	PALETE	COMPRA PALETE	COMPRA 1/2 PAL	COMPRA UNID.
<b>Série Jade (monofásica) - Bluezone Pool</b>							
A 516067	Bomba piscina 0.75 CV monofásica - Jade	1	-	-	ⓓ+	-	399,98 €
A 516068	Bomba piscina 1 CV monofásica - Jade	1	-	-	ⓓ+	-	421,03 €
A 516070	Bomba piscina 1,5 CV monofásica - Jade	1	-	-	ⓓ+	-	494,72 €
<b>Série Jade (trifásica) - Bluezone Pool</b>							
A 516069	Bomba piscina 1 CV trifásica - Jade	1	-	-	ⓓ+	-	421,03 €
A 516071	Bomba piscina 1.5 CV trifásica - Jade	1	-	-	ⓓ+	-	494,72 €

🛒 PRODUTO OFERTA 2024 COM STOCK DISPONÍVEL

🔴 PRODUTO COM PREÇO PROMOCIONAL (LIMITADO AO STOCK EXISTENTE)

ⓓ+ PRODUTO SOB ENCOMENDA

🌿 PRODUTO NÃO ISENTO DE PORTES



## BOMBAS DE FILTRAÇÃO - 0,5 a 1,5 CV

### Série Crystal *plus+ Silent*



by **ASTRALPOOL**

- ✓ **Modelos: 0,75 CV a 1,5 CV.**
- ✓ **Tampa do pré-filtro transparente e corpo da bomba em termoplástico de última geração.**
- ✓ **Ligações compatíveis com os modelos Victoria Plus e Victoria Plus Silent.**

**Vantagens:** Bomba de elevada durabilidade graças aos materiais termoplásticos no corpo da bomba e motor com proteção IP-55 preparado para suportar ambientes quentes e com altos níveis de humidade. • Bomba auto-ferrante.

**Material:** Fabricada em materiais de alta qualidade compatíveis com tratamento por eletrolise de sal. • Difusor em Luranyl®. • Impulsor em Noryl® com fibra de vidro, para excelente resistência e acabamento. • Vedante mecânico em aço inoxidável AISI-316 e carboneto de silício. • **Eixo:** Aço inoxidável. • Parafusos e porcas em aço inoxidável. • **Rolamentos de esfera:** protegidos contra humidade. • Rolamento frontal de maiores dimensões para melhor esforço axial. • Tampa transparente de fácil abertura.

**Especificações técnicas:** Temperatura do líquido: 5 °C a 50 °C. • Temperatura máxima ambiente: 40 °C. • Bombas monofásicas com proteção térmica incorporada. • Classe de proteção do motor: IP 55. • Isolamento: Classe F. • Nível de ruído: entre 61 dB e 70 dB.

**Nota:** Este modelo utiliza as mesmas Spare Parts que o modelo Victoria Plus Silent da Astralpool.

CARACTERÍSTICAS TÉCNICAS - SÉRIE CRYSTAL PLUS+ SILENT													
Código	Caraterísticas elétricas					Altura em (mCa)							
	Potência	Tensão	Consumo	Potência	Condensador	4	6	8	10	12	14	16	
	(CV)	(V)	(A)	(kW)	(µF)	Caudal em m³/h							
Monofásica	512405	0,75	230	2,9	0,65	25	18	15,95	13,55	10,9	7,65	3,4	-
	512406	1	230	4,3	1,00	30	23,45	21,4	18,95	16,25	13,2	9,5	4,4
	512407	1,5	230	5,8	1,35	30	29,45	27,3	24,9	22,25	19,4	15,85	11,4
Trifásica	512410	1	400	1,9	1,00	--	23,45	21,4	18,95	16,25	13,2	9,5	4,4
	512411	1,5	400	2,3	1,35	--	29,45	27,3	24,9	22,25	19,4	15,85	11,4

## Think Different, Think Crystal!

Equivalência AstralPool - Série Victoria Plus Silent

#### Tampa Pré-Filtro

Rosca do pré-filtro com chave (incluída) para facilitar a abertura.

#### Rolamento dianteiro sobredimensionado

Maior durabilidade, fiabilidade, elevada qualidade e resistência às tensões axiais.

#### Ligações

Rosca exterior ACME D.75 e interior de 2" para facilitar as ligações. (Equivalente à Série Victoria Plus e Victoria Plus Silent).

#### Pré-Filtro

Pré-filtro de fácil manutenção.

#### Corpo da bomba

Desenho hidráulico eficiente.



A - Bomba Piscina 0,75; 1 e 1,5 CV (Monofásica/Trifásica)



## Dimensões da bomba

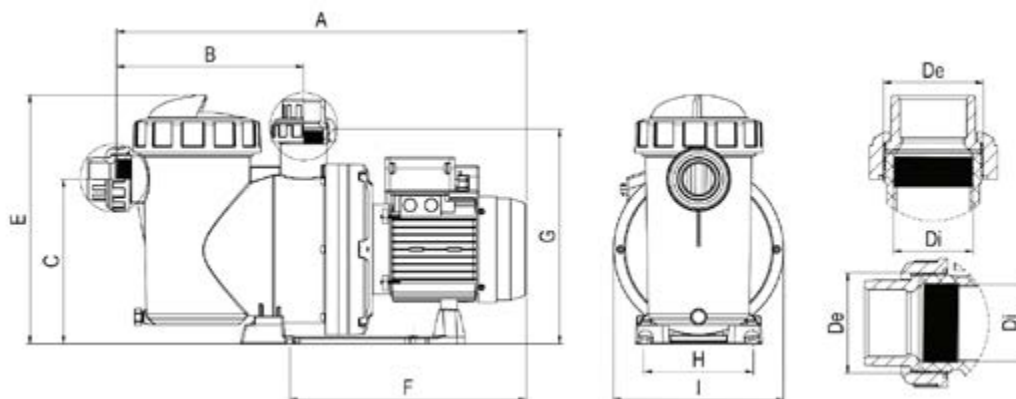

	DIMENSÕES (mm)										Tubo Ø
	A	B	C	De	Di	E	F	G	H	I	
0,75 CV	581	281	246	ACME D.75	2" GAS	372	322	321	164	254	50
1 CV	581	281	246	ACME D.75	2" GAS	372	322	321	164	254	50
1,5 CV	615	281	246	ACME D.75	2" GAS	372	322	321	164	254	63

## Curva de desempenho - 0,75 CV • 1 CV • 1,5 CV

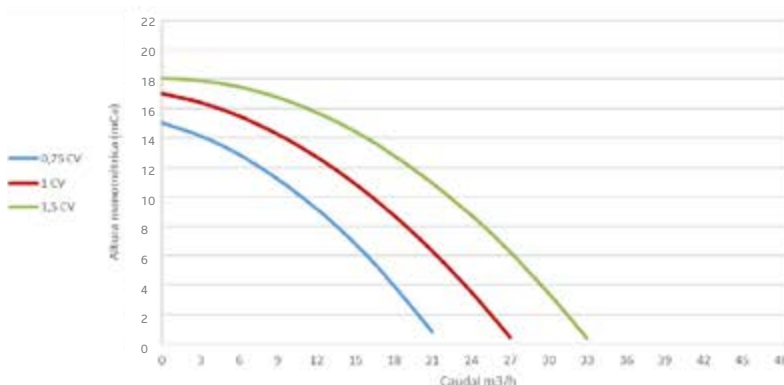

## BOMBAS - PREÇOS 2024

CODIGO	DESCRIÇÃO	QUANTIDADE				PREÇO UNITÁRIO		
		CX	1/2 PAL	PALETE		COMPRA PALETE	COMPRA 1/2 PAL	COMPRA UNID.
<b>Série Crystal Plus Silent (monofásica) - Bluezone Pool</b>								
A 512405	Bomba piscina 0.75 CV monofásica - Crystal Plus Silent	1	-	-	ⓓ+	-	-	515,77 €
A 512406	Bomba piscina 1 CV monofásica - Crystal Plus Silent	1	-	-	ⓓ+	-	-	526,29 €
A 512407	Bomba piscina 1.5 CV monofásica - Crystal Plus Silent	1	-	-	ⓓ+	-	-	578,93 €
<b>Série Crystal Plus Silent (trifásica) - Bluezone Pool</b>								
A 512410	Bomba piscina 1 CV trifásica - Crystal Plus Silent	1	-	-	ⓓ+	-	-	568,40 €
A 512411	Bomba piscina 1.5 CV trifásica - Crystal Plus Silent	1	-	-	ⓓ+	-	-	621,03 €

🛒 PRODUTO OFERTA 2024 COM STOCK DISPONÍVEL

🔴 PRODUTO COM PREÇO PROMOCIONAL (LIMITADO AO STOCK EXISTENTE)

● PRODUTO SOB ENCOMENDA

🌿 PRODUTO NÃO ISENTO DE PORTES

## BOMBAS DE FILTRAÇÃO - 2 a 3 CV

### Série Pro



- ✓ **Funcionamento silencioso.**
- ✓ **Bomba centrífuga com pré-filtro incorporado.**
- ✓ **Aplicação: Recirculação de água.**

**Materiais:** Corpo da bomba, suporte e difusor em polipropileno **resistente aos produtos químicos e reforçado a fibra de vidro** garantindo uma máxima durabilidade. • **Veio do motor:** Aço inoxidável AISI-420. • **Corpo protetor do motor:** Alumínio L-2521. • **Caraterísticas específicas: Filtro com tampa em policarbonato transparente** (permite observar facilmente o seu interior). • Cesto em material plástico branco.

**Especificações técnicas:** • Motor assíncrono. • **Índice de Proteção:** Vedação IP 55. • **Isolamento:** Classe F. • Operação contínua. • Versão monofásica com proteção térmica.

CARATERÍSTICAS TÉCNICAS - SÉRIE PRO																		
Código	Caraterísticas elétricas					Caudal em m <sup>3</sup> /h											Dimensões	
	Potência		Tensão	Consumo	0,0	3	6	9	12	15	18	21	24	27	30	Comprimento (mm)	Peso (Kg)	
	(CV)	(kW)	(V)	(A)														Altura em (mCa)
Monofásica	511355	3	2,2	220	12,6	22,8	23	22,2	21,8	21,2	20	18,6	17	15	12,8	10	620	19
Trifásica	511357	2	1,5	380	3,7	20,4	20	19,6	19,2	18,3	17	15,2	13	10	7	--	590	18
	511358	3	2,2	380	4,7	22,8	23	22,2	21,8	21,2	20	18,6	17	15	12,8	10	620	19

#### Tampa Pré-Filtro

Tampa em policarbonato transparente para visualização do pré-filtro.

#### Motor

Veio em aço inoxidável AISI-420. Vedação IP 55 Isolamento: Classe F.



#### Corpo da bomba

Polipropileno resistente aos produtos químicos e reforçado com fibra de vidro.

**A - Bomba Piscina 2 e 3 CV (Monofásica/Trifásica)**



### Dimensões da bomba

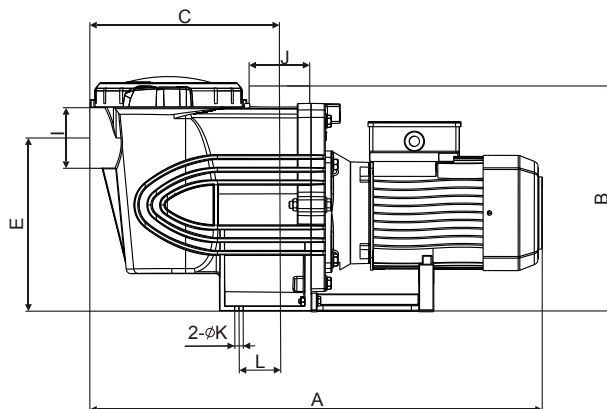

DIMENSÕES (mm)									
	A	B	C	D	E	L	I	J	K
2 CV	590	305	254	138,5	232	94	2"	2"	12
3 CV	620	305	254	138,5	232	94	2"	2"	12

### Curva de desempenho - 2 CV • 3 CV

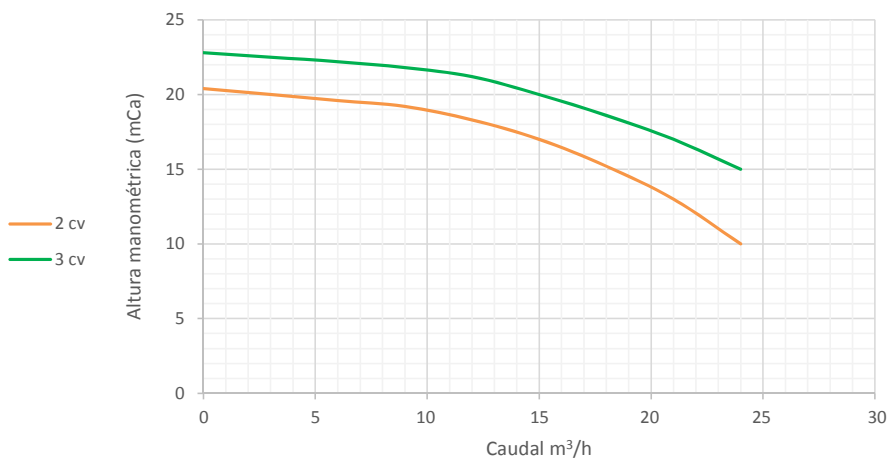

### BOMBAS - PREÇOS 2024

CODIGO	DESCRIÇÃO	QUANTIDADE			●	PREÇO UNITÁRIO		
		CX	1/2 PAL	PALETE		COMPRA PALETE	COMPRA 1/2 PAL	COMPRA UNID.
<b>Série Pro (monofásica) - Bluezone Pool</b>								
A 511355	Bomba piscina 3 CV monofásica - Pro	1	-	-	●	-	-	421,03 € P
<b>Série Pro (trifásica) - Bluezone Pool</b>								
A 511357	Bomba piscina 2 CV trifásica - Pro	1	-	-	●	-	-	421,03 € P
A 511358	Bomba piscina 3 CV trifásica - Pro	1	-	-	●	-	-	421,03 € P

🛒 PRODUTO OFERTA 2024 COM STOCK DISPONÍVEL

🔴 PRODUTO COM PREÇO PROMOCIONAL (LIMITADO AO STOCK EXISTENTE)

● PRODUTO SOB ENCOMENDA

🌿 PRODUTO NÃO ISENTO DE PORTES



## BOMBAS DE FILTRAÇÃO - 2 a 3 CV

### Série *plus+* Silent



- ✓ Modelos: 2 CV • 3 CV.
- ✓ Tampa de abertura fácil com rotação de 40°.
- ✓ Bomba silenciosa, centrífuga e auto-ferrante.
- ✓ Excelente performance (curva de desempenho otimizada).
- ✓ Cesto do pré-filtro com grande capacidade com tampa transparente.



**Materiais:** Corpo monobloco em polipropileno resistente aos diferentes produtos químicos e reforçado com fibra de vidro. • **Eixo:** Aço inoxidável AISI-316. • **Impulsor:** Noryl. • **Vedante:** mecânico em carbono • **Caraterísticas específicas:** Tampa de abertura fácil com rotação de 40°. • **Pré-filtro** constituído em duas partes com uma grande área de filtração e fácil de remover.

**Especificações técnicas:** 2850 r.p.m. • **Classe de proteção:** IP 55. • **Isolamento:** Classe F. • **Nível máximo de sal na água:** salinidade da água do mar (35.000 ppm).

**Vantagens:** Maior eficiência. • Elevada resistência à abrasão contra vibração. • Motor mais silencioso.

CARATERÍSTICAS TÉCNICAS - SÉRIE PLUS+ SILENT																	
Código	Caraterísticas elétricas					Altura em (mCa)								Dimensões			
	Potência	Tensão	Consumo	Condensador	Ruído	4	6	8	10	12	14	16	18	20	Comprimento (mm)	Peso (Kg)	
	(CV)	(V)	(A)	(µF)	(dB)	Caudal em m³/h											
Monofásica	512327	2	230	8,6	40	71,0	35,0	33,0	30,0	27,5	23,8	19,5	12	-	-	610	18,3
	512328	3	230	9,8	40	71,4	42,0	41,0	40,0	38,0	35,5	32,0	26,4	18,5	7,1	610	18,4
Trifásica	512331	2	380	3,50	-	71,0	35,0	33,0	30,0	27,5	23,8	19,5	12	-	-	610	17,5
	512332	3	380	3,90	-	71,4	42,0	41,0	40,0	38,0	35,5	32,0	26,4	18,5	7,1	610	17,5

#### Tampa Pré-Filtro abertura fácil

Tampa de abertura fácil com rotação de 40°, que permite acesso ao cesto do pré-filtro.



Pré-filtro de grande capacidade.



Cumprir com as normas EN 61439-1 TS EN ISO 12100



#### B - Conversor Bomba Victoria Plus em Bomba Plus+



Versão monofásica



Versão trifásica

#### Corpo da bomba reforçado com fibra de vidro

Polipropileno resistente aos produtos químicos e compatível com eletrólise de sal.

#### Motor IP-55 - Elevada proteção em ambientes húmidos

Veio em aço inoxidável AISI-316. Vedação IP 55 Isolamento: Classe F.

A - Bomba Piscina 0,5; 0,75; 1 e 1,5 CV (Monofásica)

## Dimensões da bomba

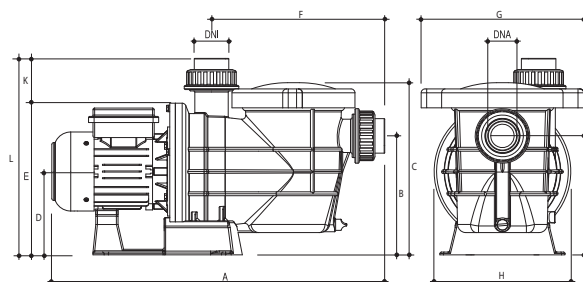

## DIMENSÕES (mm)

	A	K	B	C	D	E	F	G	H	I	Entrada	Saída
2 - 3 CV	630	80	205	310	145	275	320	292	245	355	2"	2"

## Curva de desempenho - 2 CV • 3 CV

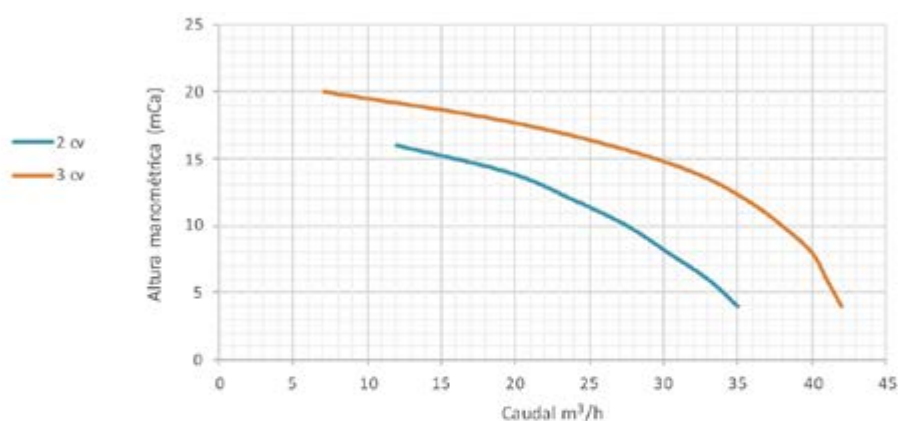

## BOMBAS - PREÇOS 2024

CODIGO	DESCRIÇÃO	QUANTIDADE				PREÇO UNITÁRIO		
		CX	1/2 PAL	PALETE		COMPRA PALETE	COMPRA 1/2 PAL	COMPRA UNID.
<b>Série Plus+ Silent (monofásica) - Bluezone Pool</b>								
A 512327	Bomba piscina 2 CV monofásica - Plus+ Silent	1	4	-	ⓓ	-	-	547,35 € Ⓟ
A 512328	Bomba piscina 3 CV monofásica - Plus+ Silent	1	4	-	ⓓ	-	-	547,35 € Ⓟ
<b>Série Plus+ Silent (trifásica) - Bluezone Pool</b>								
A 512331	Bomba piscina 2 CV trifásica - Plus+ Silent	1	4	-	ⓓ	-	-	568,40 € Ⓟ
A 512332	Bomba piscina 3 CV trifásica - Plus+ Silent	1	4	-	ⓓ	-	-	568,40 € Ⓟ
<b>Conversor Série Victoria Plus Silent em Série Plus+ Silent - Bluezone Pool</b>								
B 512829	Conversor Bomba Victoria Plus Silent em Bomba Plus+ Silent	1	-	-	ⓓ	-	-	21,03 € Ⓟ

🛒 PRODUTO OFERTA 2024 COM STOCK DISPONÍVEL

Ⓟ PRODUTO COM PREÇO PROMOCIONAL (LIMITADO AO STOCK EXISTENTE)

ⓓ PRODUTO SOB ENCOMENDA

🌿 PRODUTO NÃO ISENTO DE PORTES

## BOMBAS DE FILTRAÇÃO - 2 a 3 CV

### Série Victoria Plus Silent

- ✓ **Modelos: 2 e 3 CV.**
- ✓ **Tampa do pré-filtro transparente.**
- ✓ **Compatível com instalações equipadas com a Série Victoria Plus.**

**Vantagens:** Bomba de elevada durabilidade graças aos materiais termoplásticos no corpo da bomba e motor com proteção IP-55 preparado para suportar ambientes com altos níveis de humidade. • Pré-filtro protegido com rosca com 2 apoios que garantem a melhor proteção para evitar entrada de corpos estranhos que possam danificar as peças hidráulicas da bomba. • Modelos disponíveis para todas as piscinas, dada a ampla variedade de motores monofásicos e trifásicos 2 e 3 CV. • Bomba auto-ferrante.

**Material:** Fabricada em materiais de alta qualidade compatíveis com tratamento por eletrólise de sal. • Difusor em Luranyl®. • Impulsor em Noryl® com fibra de vidro, para excelente resistência e acabamento. • Vedante mecânico em aço inoxidável AISI-316 e carboneto de silício. • **Eixo:** Aço inoxidável. • Parafusos e porcas em aço inoxidável. • **Rolamentos de esfera:** protegidos contra humidade. • Rolamento frontal de maiores dimensões para melhor esforço axial. • Tampa transparente de fácil abertura.

**Especificações técnicas:** **Temperatura do líquido:** 5 °C a 50 °C. • **Temperatura máxima ambiente:** 40 °C. • Bombas monofásicas com proteção térmica incorporada. • **Classe de proteção do motor:** IP 55. • **Isolamento:** Classe F. • **Ligações:** interna: 2" BSP; externa: ACME D.75 (igual série Victoria Plus). • **Nível de ruído:** entre 61 dB e 70 dB.

CARACTERÍSTICAS TÉCNICAS - VICTORIA PLUS SILENT															
Código	Caraterísticas elétricas					Altura em (mCa)									
	Potência	Tensão	Consumo	Potência	Condensador	4	6	8	10	12	14	16	18	20	
	(CV)	(V)	(A)	(kW)	(µF)	Caudal em m³/h									
Monofásica	512408	2	230	7,3	1,65	32	34,00	31,80	29,35	26,60	23,55	19,95	15,15	0,00	-
	512409	3	230	10,3	2,35	40		38,50	36,25	33,55	30,65	27,40	23,65	19,05	12,35
Trifásica	512412	2	400	3,0	1,65	-	34,00	31,80	29,35	26,60	23,55	19,95	15,15	0,00	-
	512413	3	400	4,2	2,35	-		38,50	36,25	33,55	30,65	27,40	23,65	19,05	12,35

#### Tampa do pré-filtro transparente

Rosca da tampa do pré-filtro com 2 apoios para facilitar abertura.

#### Rolamento dianteiro

Maior e de elevada qualidade.

#### Silent

Entre 61-70 dBA.



#### Motor

Flange B5 de ligação motor/corpo de diâmetro maior.

#### Ligações

Ligações de rosca de 2" para todas as medidas. Rosca interna e externa para facilitar as ligações.

A - Bomba Piscina 2 e 3 CV (Monofásica/Trifásica)



Dimensões da bomba

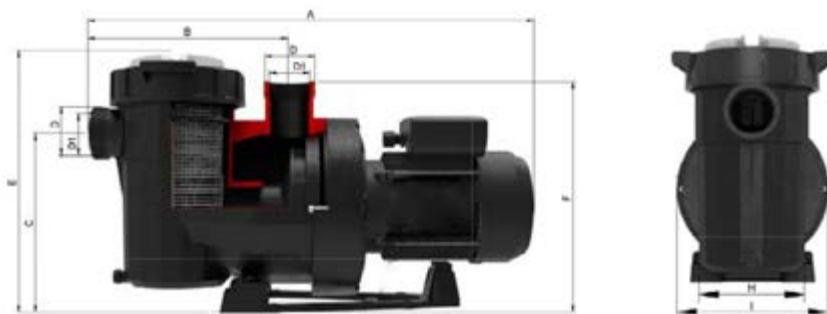

DIMENSÕES (mm)

	A	B	C	E	F	H	I	Diâmetro Ø (mm)		Peso (Kg)	dB	Ø tubo PVC mm
								Entrada	Saída			
2 CV	615	281	246	359	356	164	254	2" BSP	ACDME D.75	17	66	63
3 CV Monofásica	646	281	246	359	387	164	254	2" BSP	ACDME D.75	18	70	75
3 CV Trifásica	646	281	246	359	356	164	254	2" BSP	ACDME D.75	18	66	75

Curva de desempenho - 2 CV • 3 CV

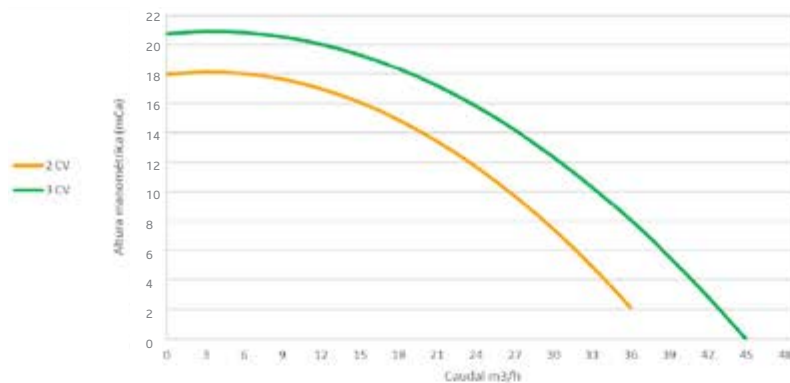

BOMBAS - PREÇOS 2024

CODIGO	DESCRIÇÃO	QUANTIDADE			D+	PREÇO UNITÁRIO		
		CX	1/2 PAL	PALETE		COMPRA PALETE	COMPRA 1/2 PAL	COMPRA UNID.
<b>Série Victoria Plus Silent (monofásica) - Astralpool</b>								
A 512408	Bomba piscina 2 CV monofásica - Victoria Plus Silent	1	-	-	D+	-	-	589,45 €
A 512409	Bomba piscina 3 CV monofásica - Victoria Plus Silent	1	-	-	D+	-	-	631,56 €
<b>Série Victoria Plus Silent (trifásica) - Astralpool</b>								
A 512412	Bomba piscina 2 CV trifásica - Victoria Plus Silent	1	-	-	D+	-	-	631,56 €
A 512413	Bomba piscina 3 CV trifásica - Victoria Plus Silent	1	-	-	D+	-	-	631,56 €

🛒 PRODUTO OFERTA 2024 COM STOCK DISPONÍVEL

🔴 PRODUTO COM PREÇO PROMOCIONAL (LIMITADO AO STOCK EXISTENTE)

⦿ PRODUTO SOB ENCOMENDA

🌿 PRODUTO NÃO ISENTO DE PORTES



## BOMBAS DE FILTRAÇÃO - 2 a 3 CV

### Série Silen S2

- ✓ **Modelos: 2 CV • 3 CV.**
- ✓ **Tampa pré-filtro transparente.**
- ✓ **Silenciosa.**
- ✓ **Aspiração até 4 m.**

**Aplicação:** Bomba centrífuga para a recirculação e filtração de água para piscinas grandes.

**Materiais:** Corpo da bomba, rotor, difusor, aspiração e descarga em tecnopolímero. • Eixo da bomba: AISI 431. • Selo mecânico. • Carcaça motor: alumínio. • Juntas: NBR / EPDM.

**Especificações técnicas:** Equipamento: sem cabo. • Uniões (incluídas): 63 mm. • **Motor:** 2 polos assíncronos. • **Isolamento:** Classe F. • **Versão monofásica:** com proteção térmica integrada. • Funcionamento contínuo. • **Temperatura máx. funcionamento:** água a 40 °C. • **Proteção:** IPX5.

CARACTERÍSTICAS TÉCNICAS - SÉRIE SILEN S																
Código	Caraterísticas elétricas							l/min m³h	Altura em (mCa)							
	Consumo (A)		P1	P2		Condensador	100		150	250	350	450	500	550	650	
	230 V	400 V	(kW)	(kW)	(CV)	(µF)	6		9	15	21	27	30	33	39	
Monofásica	515814	9,7	-	2,2	1,5	2	30	mCa	19,5	19,1	18	15	11,1	9	6,3	--
	515816	12,5	-	2,8	2,2	3	60		21,5	21	19,9	18	14,9	12,9	10,3	5
Trifásica	515815	-	3,8	2,2	1,5	2	-		19,5	19,1	18	15	11,1	9	6,3	--
	515817	-	5	2,6	2,2	3	-		21,5	21	19,9	18	14,9	12,9	10,3	5

#### Tampa Pré-Filtro

Tampa transparente que permite um fácil acesso ao pré-filtro.

**NOVO**

#### Motor

Versão monofásica com proteção térmica integrada. 2 polos assíncronos, proteção IPX5, isolamento classe F.

#### Materiais

Eixo da bomba em AISI 431. Carcaça do motor em alumínio. Corpo da bomba, rotor, difusor, aspiração e descarga em tecnopolímero.



**A - Bomba Piscina 2 e 3 CV (Monofásica/Trifásica)**

## Dimensões da bomba

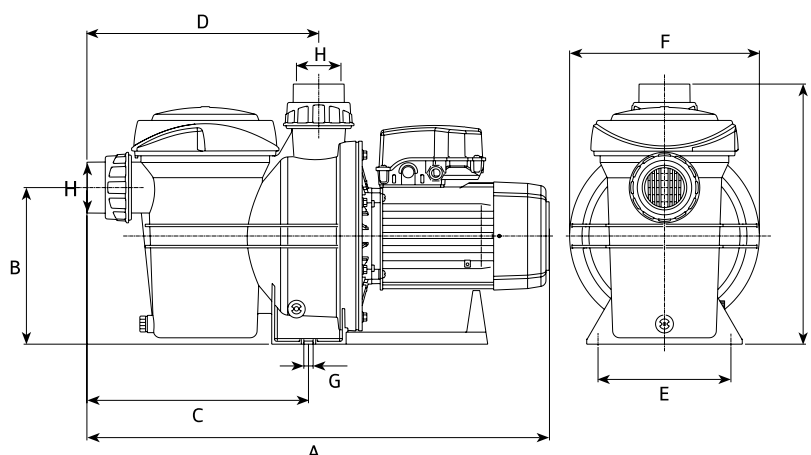

## DIMENSÕES (mm)

	A	B	C	D	E	F	G	H	I	Kg
2 CV	624	222	272	285	188	268	∅13	63	327	21
3 CV	577	257	164	225	50	267	∅13	63	327	23

## Curva de desempenho - 2 CV • 3 CV

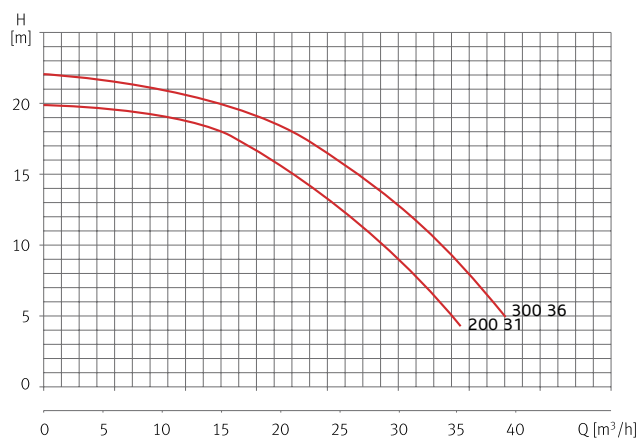

## BOMBAS - PREÇOS 2024

CODIGO	DESCRIÇÃO	QUANTIDADE				PREÇO UNITÁRIO		
		CX	1/2 PAL	PALETE		COMPRA PALETE	COMPRA 1/2 PAL	COMPRA UNID.
<b>Série Silen S2 (monofásica) - ESPA</b>								
A 515814	Bomba piscina 2 CV monofásica - Silen S2 200-M	1	-	-	D+	-	-	715,77 € ●
A 515816	Bomba piscina 3 CV monofásica - Silen S2 300-M	1	-	-	D+	-	-	905,24 € ●
<b>Série Silen S2 (trifásica) - ESPA</b>								
A 515815	Bomba piscina 2 CV trifásica - Silen S2 200-T	1	-	-	D+	-	-	673,66 € ●
A 515817	Bomba piscina 3 CV trifásica - Silen S2 300-T	1	-	-	D+	-	-	694,72 € ●

🛒 PRODUTO OFERTA 2024 COM STOCK DISPONÍVEL

🔴 PRODUTO COM PREÇO PROMOCIONAL (LIMITADO AO STOCK EXISTENTE)

● PRODUTO SOB ENCOMENDA

🌿 PRODUTO NÃO ISENTO DE PORTES

## QUADROS ELÉTRICOS - ANALÓGICOS

CARACTERÍSTICAS TÉCNICAS - QUADROS ELÉTRICOS ANALÓGICOS				
SÉRIES		SÉRIE BASIC - SEM TRANSFORMADOR	SÉRIE BASIC - COM TRANSFORMADOR	SÉRIE PRO - COM TRANSFORMADOR
				
Caixa		11 módulos	11 módulos	12 módulos
Transformador		-	✓ 80 W	✓ 100 W
Ajuste de proteção térmica	Monofásicos (230 V)	2,5 - 4,0 A 4,0 - 6,3 A 6,1 - 10 A 10 - 16 A	2,5 - 4,0 A 4,0 - 6,3 A 6,0 - 10 A 10 - 16 A	2,5 - 4,0 A 4,0 - 6,3 A 6,0 - 10 A
	Trifásicos (400 V)	1,6 - 2,5 A 2,5 - 4,0 A 4,6 - 6,3 A	1,6 - 2,5 A 2,5 - 4,0 A 4,6 - 6,3 A	1,6 - 2,5 A 2,5 - 4,0 A -
APLICAÇÃO				
	Bomba de filtração	✓	✓	✓
	Equipamentos automáticos para tratamento de água	✓	✓	✓
	Bomba de calor	✓	✓	✓
	Cobertura automática	✓	✓	✓
	Projetores	-	✓ (inclui transformador de 80 W)	✓ (inclui transformador de 100 W)
	Outros (cascatas, ...)	✓	✓	✓
ELEMENTOS DIFERENCIADORES				
1 interruptor horário compacto com reserva de marcha, para a programação da bomba de filtração		✓	✓	✓
1 interruptor horário compacto com reserva de marcha, para a programação dos projetores		-	-	✓
1 seletor de comando do funcionamento da bomba: MAN - 0 - AUT		✓	✓	✓
1 seletor de comando dos projetores: ON - OFF		-	✓	-
1 seletor de comando dos projetores: MAN - 0 - AUT		-	-	✓
1 botão para a mudança de cor em projetores RGB		-	-	✓
PROTEÇÃO				
Sobrecarga e curto-circuito (magneto térmica)		✓	✓	✓
Corrente de defeito (diferencial)		✓	✓	✓
CORTE GERAL				
Monofásico interruptor diferencial: 2P 25 A 30 mA		✓	✓	✓
Trifásico interruptor diferencial: 4P 25 A 30 mA		✓	✓	✓
Interruptor horário		✓ 1 Com reserva de marcha (100 h)	✓ 1 Com reserva de marcha (100 h)	✓ 2 Com reserva de marcha (100 h)
Disjuntor motor		Regulável	Regulável	Regulável

CARACTERÍSTICAS TÉCNICAS - SÉRIE BASIC - SEM TRANSFORMADOR							
Código	Quadros digitais com diferencial						
	514056	514057	514058	514340	514059	514060	514061
Potência bomba (CV)	0,5	0,75 - 1	1,5 - 2	3	1	1,5 - 3	3,5
Saída da bomba (A)	2,5 - 4 A	4,0 - 6,3 A	6 - 10 A	10 - 16 A	1,6 - 2,5 A	2,5 - 4 A	4,6 - 6,3 A
Tensão (V)	230	230	230	230	400	400	400
Proteção	IP54	IP54	IP54	IP54	IP54	IP54	IP54

## Série Basic (1 relógio) - sem transformador



- ✓ Quadro elétrico projetado para proteção e acionamento de equipamentos elétricos e eletromecânicos de piscina.
- ✓ 1 seletor de comando do funcionamento da bomba MAN - 0 - AUT.
- ✓ Proteção: Sobrecarga e curto-circuito (magneto térmica) e corrente de defeito (diferencial).
- ✓ Interruptor horário compacto com reserva de marcha (100 h).

**Aplicação:** Quadro elétrico que permite conectar e proteger os seguintes equipamentos: bomba de filtração, equipamentos automáticos para tratamento de água, cobertura automática, bomba de calor, entre outros. • Pelas suas características e de acordo com as normas em vigor, garante também a proteção aos utilizadores.

**Funcionamento:** A bomba de filtração dispõe de 2 modos de funcionamento: **Manual** – sempre em funcionamento. • **Automático:** funciona durante o período de tempo programável através do interruptor horário: relógio. • **Tratamento de água:** Dispõe de uma saída paralela para os equipamentos auxiliares, que funcionam em simultâneo com a bomba de filtração.

**Proteções: Interruptor diferencial 30ma:** O corte geral funciona também como dispositivo de segurança de pessoas e bens, contra contactos indiretos, em situação de equipamentos com defeito de isolamento. Neste caso é essencial que todos os equipamentos estejam ligados ao circuito de terra de proteção. • **Quadro elétrico:** concebido em caixa com proteção contra poeiras sem depósito prejudicial e contra projeções de água em todas as direções (IP54).

**Caixa:** L 265 X A 300 X P 120 mm em ABS IP65 de cor azul com janelas 11 módulos e tampa transparente.

**Normas:** EN 61439-1:2011 / EN61439-3:2012 / Portaria 949\_A/2006.



Cumprir com as normas EN 61439-1 EN 63000

A - Quadro de piscina elétrica Basic - 1 relógio (Monofásico/Trifásico)

### QUADROS ELÉTRICOS - ANALÓGICOS - PREÇOS 2024

CODIGO	DESCRIÇÃO	QUANTIDADE			E	PREÇO UNITÁRIO		
		CX	1/2 PAL	PALETE		COMPRA PALETE	COMPRA 1/2 PAL	COMPRA UNID.
<b>Série Basic (monofásico) - Bluezone Pool</b>								
A 514056	Quadro piscina elétrico 2,5 - 4,0 A (monofásico) - Basic	1	5	10	E	259,98 €	279,98 €	299,98 €
A 514057	Quadro piscina elétrico 4,0 - 6,3 A (monofásico) - Basic	1	5	10	E	259,98 €	279,98 €	299,98 €
A 514058	Quadro piscina elétrico 6,0 - 10 A (monofásico) - Basic	1	5	10	E	259,98 €	279,98 €	299,98 €
A 514340	Quadro piscina elétrico 10 - 16 A (monofásico) - Basic	1	-	-	E	-	-	329,98 € ●
<b>Série Basic (trifásico) - Bluezone Pool</b>								
A 514059	Quadro piscina elétrico 1,6 - 2,5 A (trifásico) - Basic	1	5	10	E	259,98 €	279,98 €	299,98 €
A 514060	Quadro piscina elétrico 2,5 - 4,0 A (trifásico) - Basic	1	5	10	E	259,98 €	279,98 €	299,98 €
A 514061	Quadro piscina elétrico 4,6 - 6,3 A (trifásico) - Basic	1	5	10	E	259,98 €	279,98 €	299,98 € ●

PRODUTO OFERTA 2024 COM STOCK DISPONÍVEL

PRODUTO COM PREÇO PROMOCIONAL (LIMITADO AO STOCK EXISTENTE)

● PRODUTO SOB ENCOMENDA

PRODUTO NÃO ISENTO DE PORTES

**NOTA:** PERSONALIZAMOS O QUADRO ELÉTRICO EM FUNÇÃO DAS NECESSIDADES DA SUA PISCINA. MAIS MODELOS DISPONÍVEIS SOB CONSULTA!



## QUADROS ELÉTRICOS - ANALÓGICOS

CARATERÍSTICAS TÉCNICAS - SÉRIE BASIC COM TRANSFORMADOR							
Código	Quadros digitais com diferencial e transformador						
	514062	514063	514064	514345	514065	514066	514067
Potência bomba (CV)	0,5	0,75 - 1	1,5 - 2	3	1	1,5 - 3	3,5
Saída da bomba (A)	2,5 - 4 A	4,0 - 6,3 A	6 - 10 A	10 - 16 A	1,6 - 2,5 A	2,5 - 4 A	4,6 - 6,3 A
Transformador (W)	80	80	80	80	80	80	80
Tensão (V)	230	230	230	230	400	400	400
Proteção	IP54	IP54	IP54	IP54	IP54	IP54	IP54

### Série Basic (1 relógio) - com transformador



- ✓ Quadro elétrico projetado para proteção e acionamento de equipamentos elétricos e eletromecânicos de piscina.
- ✓ 1 seletor de comando do funcionamento da bomba MAN - 0 - AUT.
- ✓ 1 seletor de comando dos projetores ON - OFF.
- ✓ Proteção: Sobrecarga e curto-circuito (magneto térmica) e corrente de defeito (diferencial).
- ✓ Interruptor horário compacto com reserva de marcha (100 h).
- ✓ Transformador de 80 VA com térmico interno.



Cumpra com as normas EN 61439-1 EN 63000

A - Quadro de piscina elétrica Basic - 1 relógio com transformador (Monofásico/Trifásico)

**Aplicação:** Quadro elétrico que permite conectar e proteger os seguintes equipamentos: bomba de filtração, projetores (inclui transformador de 80 W), equipamentos automáticos para tratamento de água, cobertura automática, bomba de calor, entre outros. • Pelas suas características e de acordo com as normas em vigor, garante também a proteção aos utilizadores.

**Funcionamento:** A bomba de filtração dispõe de 2 modos de funcionamento: **Manual** – sempre em funcionamento. • **Automático:** funciona durante o período de tempo programável através do interruptor horário: relógio. • **Tratamento de água:** Dispõe de uma saída paralela para os equipamentos auxiliares, que funcionam em simultâneo com a bomba de filtração.

**Proteções:** **Iluminação:** Equipado com um transformador de 80 W com isolamento classe II para alimentação do(s) projetor(s) da piscina de 12 V. **Interruptor diferencial 30 ma:** O corte geral funciona também como dispositivo de segurança de pessoas e bens, contra contactos indiretos, em situação de equipamentos com defeito de isolamento. Neste caso é essencial que todos os equipamentos estejam ligados ao circuito de terra de proteção. • **Quadro elétrico:** concebido em caixa com proteção contra poeiras sem depósito prejudicial e contra projeções de água em todas as direções (IP54).

**Caixa:** L 265 X A 300 X P 120 mm em ABS IP65 de cor azul com janela 11 módulos e tampa transparente.

**Normas:** EN 61439-1:2011 / EN61439-3:2012 / Portaria 949\_A/2006.

### QUADROS ELÉTRICOS - ANALÓGICOS - PREÇOS 2024

CODIGO	DESCRÇÃO	QUANTIDADE				PREÇO UNITÁRIO			
		CX	1/2 PAL	PALETE		COMPRA PALETE	COMPRA 1/2 PAL	COMPRA UNID.	
<b>Série Básic com transformador (monofásico) - Bluezone Pool</b>									
A 514062	Quadro piscina elétrico 2,5 - 4,0 A 1 T 80 W (monofásico) - Basic	1	5	10	Ⓢ	339,98 €	369,98 €	389,98 €	🛒
A 514063	Quadro piscina elétrico 4,0 - 6,3 A 1 T 80 W (monofásico) - Basic	1	5	10	Ⓢ	339,98 €	369,98 €	389,98 €	🛒
A 514064	Quadro piscina elétrico 6,0 - 10 A 1 T 80 W (monofásico) - Basic	1	5	10	Ⓢ	339,98 €	369,98 €	389,98 €	🛒
A 514345	Quadro piscina elétrico 10 - 16 A 1 T 80 W (monofásico) - Basic	1	-	-	Ⓢ	-	-	399,98 €	●
<b>Série Básic com transformador (trifásico) - Bluezone Pool</b>									
A 514065	Quadro piscina elétrico 1,6 - 2,5 A 1 T 80 W (trifásico) - Basic	1	5	10	Ⓢ	339,98 €	369,98 €	389,98 €	🛒
A 514066	Quadro piscina elétrico 2,5 - 4,0 A 1 T 80 W (trifásico) - Basic	1	5	10	Ⓢ	339,98 €	369,98 €	389,98 €	🛒
A 514067	Quadro piscina elétrico 4,6 - 6,3 A 1 T 80 W (trifásico) - Basic	1	5	10	Ⓢ	339,98 €	369,98 €	389,98 €	●

🛒 PRODUTO OFERTA 2024 COM STOCK DISPONÍVEL

🔴 PRODUTO COM PREÇO PROMOCIONAL (LIMITADO AO STOCK EXISTENTE)

● PRODUTO SOB ENCOMENDA

🚚 PRODUTO NÃO ISENTO DE PORTES

**NOTA:** PERSONALIZAMOS O QUADRO ELÉTRICO EM FUNÇÃO DAS NECESSIDADES DA SUA PISCINA. MAIS MODELOS DISPONÍVEIS SOB CONSULTA!

CARACTERÍSTICAS TÉCNICAS - SÉRIE PRO COM TRANSFORMADOR					
Código	Quadros digitais com diferencial e transformador				
	514343	514348	514344	514346	514347
Potência bomba (CV)	0,5	0,75 - 1	1,5 - 2	1	1,5 - 2
Saída da bomba (A)	2,5 - 4 A	4,0 - 6,3 A	6 - 10 A	1,6 - 2,5 A	2,5 - 4 A
Transformador (W)	100	100	100	100	100
Tensão (V)	230	230	230	400	400
Proteção	IP54	IP54	IP54	IP54	IP54

## Série Pro (2 relógios) - com transformador



- ✓ Quadro elétrico projetado para proteção e acionamento de equipamentos elétricos e eletromecânicos de piscina.
- ✓ 1 seletor de comando do funcionamento da bomba MAN - 0 - AUT.
- ✓ 1 seletor de comando dos projetores ON-OFF e botão para mudança de cor para piscinas com projetores RGB.
- ✓ Proteção: Sobrecarga e curto-circuito (magneto térmica) e corrente de defeito (diferencial).
- ✓ 2 Interruptores horários compactos com reserva de marcha (100 h) que permitem o automatismo independente da bomba de filtração e dos projetores.
- ✓ Transformador de 100 W com térmico interno.



Cumprir com as normas  
EN 61439-1  
EN 63000

A - Quadro de piscina elétrico com transformador Bluezone Pool - 2 relógios (Monofásico/Trifásico)

**Aplicação:** Quadro elétrico que permite conectar e proteger os seguintes equipamentos: bomba de filtração, projetores (inclui transformador de 100 W), equipamentos automáticos para tratamento de água, cobertura automática, bomba de calor, entre outros. • Pelas suas características e de acordo com as normas em vigor, garante também a proteção aos utilizadores.

**Funcionamento:** A bomba de filtração dispõe de 2 modos de funcionamento: **Manual** – sempre em funcionamento. • **Automático:** funciona durante o período de tempo programável através do interruptor horário: relógio. • **Tratamento de água:** Dispõe de uma saída paralela para os equipamentos auxiliares, que funcionam em simultâneo com a bomba de filtração.

**Proteções:** **Iluminação:** Projetores alimentados por transformador 1000VA, classe II de isolamento para piscinas ou lagos. **Transformador com térmico interno. Interruptor diferencial 30 ma:** O corte geral funciona também como dispositivo de segurança de pessoas e bens, contra contactos indiretos, em situação de equipamentos com defeito de isolamento. Neste caso é essencial que todos os equipamentos estejam ligados ao circuito de terra de proteção. • **Quadro elétrico:** concebido em caixa com proteção contra poeiras sem depósito prejudicial e contra projeções de água em todas as direções (IP54).

**Normas:** EN 61439-1:2011 / EN61439-3:2012 / Portaria 949\_A/2006.

### QUADROS ELÉTRICOS - ANALÓGICOS - PREÇOS 2024

CODIGO	DESCRIÇÃO	QUANTIDADE			PREÇO UNITÁRIO		
		CX	1/2 PAL	PALETE	COMPRA PALETE	COMPRA 1/2 PAL	COMPRA UNID.
<b>Série Pro com transformador (monofásico) - Bluezone Pool</b>							
A 514343	Quadro piscina elétrico 2,5 - 4,0 A 1 T 100W (monofásico) - Pro	1	-	-	€	-	599,98 €
A 514348	Quadro piscina elétrico 4,6 - 6,3 A 1 T 100W (monofásico) - Pro	1	-	-	€	-	599,98 €
A 514344	Quadro piscina elétrico 6,0 - 10 A 1 T 100W (monofásico) - Pro	1	-	-	€	-	599,98 €
<b>Série Pro com transformador (trifásico) - Bluezone Pool</b>							
A 514346	Quadro piscina elétrico 1,6 - 2,5 A 1 T 100 W (trifásico) - Pro	1	-	-	€	-	639,98 €
A 514347	Quadro piscina elétrico 2,5 - 4,0 A 1 T 100 W (trifásico) - Pro	1	-	-	€	-	639,98 €

🛒 PRODUTO OFERTA 2024 COM STOCK DISPONÍVEL

🔴 PRODUTO COM PREÇO PROMOCIONAL (LIMITADO AO STOCK EXISTENTE)

📝 NOTA: PERSONALIZAMOS O QUADRO ELÉTRICO EM FUNÇÃO DAS NECESSIDADES DA SUA PISCINA. MAIS MODELOS DISPONÍVEIS SOB CONSULTA!

● PRODUTO SOB ENCOMENDA

🚚 PRODUTO NÃO ISENTO DE PORTES

## ACESSÓRIOS PARA QUADROS ELÉTRICOS - ANALÓGICOS E SONDAS

### Disjuntor magneto-térmico Série 6kA - 1P FLUIDAY®

- ✓ Dispositivos de proteção que atuam contra curto-circuitos e sobrecargas. Em caso de curto-circuito ou excesso de corrente, o disjuntor corta a passagem de corrente no circuito.
- ✓ Utilizado como dispositivo de manobra, ou seja, como ON - OFF dos circuitos.

**Caraterísticas gerais:** disjuntor 1P 6kA magneto-térmico capaz de identificar curto-circuitos e sobreaquecimento de cabos. • Ótimo poder de corte. • **Norma:** IEC 60898-1. • Janela porta etiquetas. • Indicador da posição de contacto. • Mola de fixação para montagem do disjuntor na calha. • **Corrente nominal:** 6 A, 10 A e 16 A.



A - Disjuntor magneto-térmico 6kA

### Disjuntor motor para quadros elétricos

- ✓ Solução compacta para o arranque e proteção de motores elétricos até 16 A.
- ✓ Asseguram total proteção ao circuito elétrico e ao motor através dos seus disparadores térmico e magnético.

**Vantagens:** Possuem alta capacidade de interrupção, permitindo sua utilização mesmo em instalações com elevado nível de corrente de curto-circuito. • **Asseguram total proteção ao circuito elétrico e ao motor através de seus disparadores térmico** (ajustável para proteção contra sobrecargas e dotado de mecanismo diferencial com sensibilidade a falta de fase) **e magnético** (calibrado para proteção contra curtos-circuitos).

Acionamento através de botões, permitindo ao operador a visualização do estado do disjuntor. • Os disjuntores podem ser bloqueados com cadeado na posição "desligado", garantindo assim a segurança em manutenções.

**Caraterísticas técnicas:** Modelo: MPW18. • Faixa de ajuste da corrente: 1,6 – 2,5 A. • 2,5 – 4,0 A. • 4,0 – 6,3 A. • 6,3 – 10 A. • 10 – 16 A. • **Corrente nominal máxima:** 18 A. **Tipo de terminal:** parafuso. • **Dimensões:** 90 x 45 x 77 mm. • **Corrente proteção:** IP20.



B - Disjuntor motor para quadros elétricos

#### ACESSÓRIOS PARA QUADROS ELÉTRICOS SÉRIE BASIC, PRO E 5 SONDAS - PREÇOS 2024

CODIGO	DESCRIÇÃO	QUANTIDADE			E	PREÇO UNITÁRIO		
		CX	1/2 PAL	PALETE		COMPRA PALETE	COMPRA 1/2 PAL	COMPRA UNID.
<b>Disjuntor magneto-térmico Série 6kA - 1P (Série Basic, Pro e Digital)</b>								
A 513707	Disjuntor magneto-térmico 6kA - 1P 6 A	1	-	-	E	-	-	4,79 €
A 513705	Disjuntor magneto-térmico 6kA - 1P 10 A	1	-	-	E	-	-	4,79 €
A 513706	Disjuntor magneto-térmico 6kA - 1P 16 A	1	-	-	E	-	-	4,79 €
<b>Disjuntor motor série MPW-18 (Série Basic e Pro) - WEG</b>								
B 514351	Disjuntor motor MPW-18 - 1,6 - 2,5 A	1	-	-	E	-	-	56,74 €
B 514352	Disjuntor motor MPW-18 - 2,5 - 4,0 A	1	-	-	E	-	-	56,74 €
B 514353	Disjuntor motor MPW-18 - 4,0 - 6,3 A	1	-	-	E	-	-	56,74 €
B 514354	Disjuntor motor MPW-18 - 6,3 - 10 A	1	-	-	E	-	-	68,51 €
B 514355	Disjuntor motor MPW-18 - 10 - 16 A	1	-	-	E	-	-	70,94 €

PRODUTO OFERTA 2024 COM STOCK DISPONÍVEL

PRODUTO COM PREÇO PROMOCIONAL. (LIMITADO AO STOCK EXISTENTE)

• PRODUTO SOB ENCOMENDA

PRODUTO NÃO ISENTO DE PORTES



## Contato auxiliar lateral

- ✓ **Aplicação:** Disjuntor motor MPW.
- ✓ **Contato de montagem lateral, lado esquerdo.**

**Caraterísticas técnicas:** Modelo: ACBS. • **Quantidade de contactos:** 1 NA + 1 NF. • **Tensão:** Ue = 690 Vca. **Tipo de terminal:** parafuso. • **Cor:** Azul. • **10 A.** • **Definição:** Comando.



A - Contato auxiliar lateral

## Transformador - 80 W

- ✓ **Aplicação:** para quadros elétricos com ligação aos projetores da piscina.
- ✓ **Proteção térmica:** Térmico interno bobinagem.



Transformador 80 W, para alimentar projetores de piscinas ou lagos. • **Transformador com térmico interno.** • **Tensão primário:** 230 V, 50/60 Hz. • **Tensão secundário:** 12 Vac. • **Serviço:** contínuo. • **Classe de isolamento:** F • **Proteção contra choques elétricos:** CLASSE II. • **Índice de proteção:** IP20. • **Norma:** EN61558-2-6.

**Nota:** Transformador universal.





B - Transformador - 80 W

### ACESSÓRIOS PARA QUADROS ELÉTRICOS SÉRIE BASIC, PRO E 5 SONDAS - PREÇOS 2024

CODIGO	DESCRIÇÃO	QUANTIDADE			E	PREÇO UNITÁRIO		
		CX	1/2 PAL	PALETE		COMPRA PALETE	COMPRA 1/2 PAL	COMPRA UNID.
<b>Contacto auxiliar lateral (Série Basic e Pro) - WEG</b>								
A 514356	Contacto auxiliar lateral - NO / NC	1	-	-	E	-	-	13,10 € 
<b>Transformador (Série Basic)</b>								
B 514357	Transformador para quadro elétrico - 80 W	1	-	-	E	-	-	84,89 € 

 PRODUTO OFERTA 2024 COM STOCK DISPONÍVEL

 PRODUTO COM PREÇO PROMOCIONAL (LIMITADO AO STOCK EXISTENTE)

 PRODUTO SOB ENCOMENDA

 PRODUTO NÃO ISENTO DE PORTES





2022



2020



**Versão 3.0 (exclusivo BZP)**

- Botões exteriores de menor dimensão que garantem maior conforto de manuseamento e fácil programação.
- Novo posicionamento dos botões: no lado direito do quadro elétrico, permitindo uma otimização de espaço nas casas das máquinas de menor dimensão.
- Certificação em conformidade com a DGEG (ex Certiel): quadros com disjuntor diferencial de 30 mA.

2019



**Versão 2.0 (exclusivo BZP)**

- Botões exteriores standard: posicionamento dos botões de grandes dimensões em ambos os lados do quadro elétrico.
- Certificação em conformidade com a DGEG (ex Certiel): quadros com disjuntor diferencial de 30 mA.

2018



**Versão 1.0**

- Opção standard do mercado: não cumpre as necessidades operacionais do utilizador de piscinas.



**Versão 4.0 (exclusivo BZP)**

- Novo posicionamento dos botões de controlo manual na parte frontal do quadro elétrico: permite uma maior facilidade na utilização do quadro em casas das máquinas de pequenas dimensões.
- Nova abertura/fecho da tampa: permite abrir/fechar a tampa com maior facilidade.
- Nova configuração da caixa: maior facilidade em montar/desmontar o quadro no processo de instalação.

**QUADROS ELÉTRICOS - DIGITAIS****Módulos digitais**

- ✓ **Possibilita a conversão de um quadro de piscinas standard num quadro de piscinas com Bluetooth.**

**Opções: Modelos No-Push com e sem Bluetooth:** para os modelos de quadros elétricos sem botões de arranque manual da bomba - (versão 1.0).

**Modelos Push com e sem Bluetooth:** para os modelos de quadros elétricos com botões laterais de arranque manual da bomba - (versões 2.0,3.0 e 4.0).

**Caraterísticas específicas:** 2 Programas de filtração e 1 programa de iluminação, totalmente independentes. • **Proteção térmica integrada** com configuração automática de sobrecarga. • **Modo manual para forçar o arranque e paragem da bomba.** • **Classe de proteção:** IP20. • **Peso:** 240 gr. • **Opção Bluetooth:** para controlo através da aplicação Bluezone Pool.



**A** - Módulos digitais para quadro piscina digital Bluezone Pool



**B** - Módulos digitais para quadro piscina digital Bluezone Pool

**MÓDULOS DIGITAIS - QUADROS ELÉTRICOS DIGITAIS - PREÇOS 2024**

CODIGO	DESCRIÇÃO	QUANTIDADE				PREÇO UNITÁRIO		
		CX	1/2 PAL	PALETE		COMPRA PALETE	COMPRA 1/2 PAL	COMPRA UNID.
<b>Módulos série Digital - Bluezone Pool</b>								
A 512767	Módulo digital - versão No Push (versão 1.0)	1	-	-	E	-	-	227,82 €
A 512762	Módulo digital - versão Push (versões 2.0 e 3.0)	1	-	-	E	-	-	227,82 €
<b>Módulos série Digital Bluetooth - Bluezone Pool</b>								
B 512896	Módulo digital Bluetooth - versão No Push (versão 1.0)	1	-	-	E	-	-	318,48 €
B 512503	Módulo digital Bluetooth - versão Push (versões 2.0 e 3.0)	1	-	-	E	-	-	318,48 €

PRODUTO OFERTA 2024 COM STOCK DISPONÍVEL

PRODUTO COM PREÇO PROMOCIONAL (LIMITADO AO STOCK EXISTENTE)

PRODUTO SOB ENCOMENDA

PRODUTO NÃO ISENTO DE PORTES

## QUADROS ELÉTRICOS - DIGITAIS

CARATERÍSTICAS TÉCNICAS - SÉRIE DIGITAL (SEM TRANSFORMADOR)		
Código	Quadros digitais com diferencial	
	516322	516323
Circuito elétrico (M) ou (T)	Monofásico	Trifásico
Tensão	230 V AC	400 V AC
Saída da bomba	até 14 A	até 16 A
Saída da iluminação	230 V AC / 5 A	230 V AC / 5 A
Proteções	Sobrecarga	Sobrecarga e falha da fase
Proteção de sobrecarga	20% acima do valor calibrado	20% acima do valor calibrado
Relé auxiliar	Contacto livre de tensão 250 V / 5 A máximo	Contacto livre de tensão 250 V / 5 A máximo
Intensidade mínima da bomba	0,5 A	0,5 A
Secção máxima dos bornes	4 mm <sup>2</sup> (potência) 2,5 mm <sup>2</sup> (controlo)	4 mm <sup>2</sup> (potência) 2,5 mm <sup>2</sup> (controlo)
IP	IP65	IP 65
Temperatura (°C)	-10 °C até + 55 °C	-10 °C até + 55 °C
Módulo de controlo TPM-Pool	✓	✓
Transformador	-	-
OPÇÕES		
Interface Bluetooth	-	-
Sensor de temperatura externa	✓	✓
COMPATIBILIDADE		
Bombas piscina Bluezone Pool	0,75 CV a 3 CV monofásicas	1 CV a 3 CV trifásicas

### Série digital



- ✓ **Quadro com diferencial.**
- ✓ **Aplicação: Quadros de proteção e comando de bombas utilizadas na circulação da água da piscina.**
- ✓ **Opção Bluetooth: Para clientes que gostam de associar a tecnologia à simplicidade e controlar a piscina a partir do telemóvel.**

**Caraterísticas gerais:** Monofásico e Trifásico.

**Caraterísticas específicas:** Proteção contra curto-circuitos e falhas de fase (modelos trifásicos). • Proteção contra a sobrecarga: valores 20% acima do calibrado. • Ecrã LED de 4 dígitos: relógio, ajustes e alarmes. • **Sinalização:** filtragem ligada, alarme, tempo dos programas, saída auxiliar e relógio. • Saída da bomba: modelo monofásico: até 14 A; modelo trifásico: até 16 A. • **Relé auxiliar:** Contacto livre até 5 A no máximo. • **Mínimo de intensidade da bomba:** 0,5 A. • **Preparado para controlar o funcionamento da bomba de calor.** • **Modo manual:** Permite ao utilizador ligar e desligar o sistema de bombagem, a iluminação, assim como a mudança das cores em piscinas com sistema de iluminação RGB.

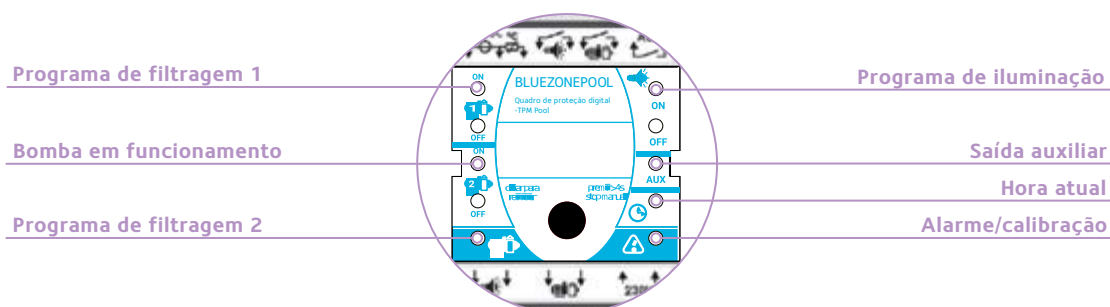

**Um quadro para controlar a sua gama completa de bombas de piscina. Solução única e inovadora!**



**A -** Quadro de piscina digital Bluezone Pool (Monofásico/Trifásico)

**Opção mudança manual**

Permite de forma manual ligar e desligar o sistema de bombagem ON/OFF.  
M - Modo manual (I)  
O - OFF (O)  
A - Modo automático (II)



**Opção comando manual**

Permite de forma manual ligar as luzes da sua piscina ON/OFF.  
M - Modo manual (I)  
O - OFF (O)  
A - Modo automático (II)



**Opção mudança cor**

Permite de forma manual mudar a cor das luzes da sua piscina.

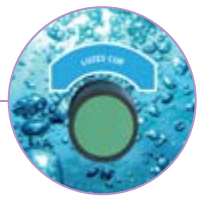

**B -** Quadro de piscina digital Bluetooth com transformador Bluezone Pool (Monofásico/Trifásico)

**Sabia que...**

- 3 opções de programação:**
- ✓ **Módulo digital:** Diretamente no quadro elétrico;
  - ✓ **Opção Manual:** Lado direito: 1º seletor: sistema de filtragem; 2º seletor: sistema de iluminação; Botão: mudança de cor da iluminação;
  - ✓ **Via Bluetooth:** Diretamente no seu telemóvel ou tablet;



Cumpra com as normas EN 61439-1 EN 63000



**QUADROS ELÉTRICOS - DIGITAIS - PREÇOS 2024**

CODIGO	DESCRIÇÃO	QUANTIDADE			E	PREÇO UNITÁRIO			
		CX	1/2 PAL	PALETE		COMPRA PALETE	COMPRA 1/2 PAL	COMPRA UNID.	
<b>Série Digital (monofásico) - Bluezone Pool</b>									
A 516322	Quadro piscina digital com diferencial 14 A - 230 V	1	5	10	E	239,98 €	259,98 €	279,98 €	
<b>Série Digital (trifásico) - Bluezone Pool</b>									
B 516323	Quadro piscina digital com diferencial 16 A - 380 V	1	5	10	E	319,98 €	339,98 €	359,98 €	
<b>Acessórios para quadros série Digital - Bluezone Pool</b>									
516242	Módulo Wi-Fi - Quadro piscina série digital	1	-	-	E	-	-	191,77 €	

PRODUTO OFERTA 2024 COM STOCK DISPONÍVEL

PRODUTO COM PREÇO PROMOCIONAL (LIMITADO AO STOCK EXISTENTE)

PRODUTO SOB ENCOMENDA

PRODUTO NÃO ISENTO DE PORTES



## QUADROS ELÉTRICOS - DIGITAIS

CARACTERÍSTICAS TÉCNICAS - DIGITAIS COM TRANSFORMADOR		
Código	Quadros digitais com diferencial e transformador	
	516324	516325
Circuito elétrico (M) ou (T)	Monofásico	Trifásico
Tensão	230 VAC	400 VAC
Saída da bomba	até 14 A	até 16 A
Saída da iluminação	12 VAC / 100 W	12 VAC / 100 W
Proteções	Sobrecarga	Sobrecarga e falha da fase
Proteção de sobrecarga	20% acima do valor calibrado	20% acima do valor calibrado
Relé auxiliar	Contacto livre de tensão 250 V / 5 A máx.	Contacto livre de tensão 250 V / 5 A máx.
Intensidade mínima da bomba	0,5 A	0,5 A
Secção máxima dos bornes	4 mm <sup>2</sup> (potência) 2,5 mm <sup>2</sup> (controlo)	4 mm <sup>2</sup> (potência) 2,5 mm <sup>2</sup> (controlo)
IP	IP 65	IP 65
Temperatura (°C)	-10 °C até + 55 °C	-10 °C até + 55 °C
Módulo de controlo TPM-Pool	✓	✓
Transformador	✓	✓
OPÇÕES		
Interface Bluetooth	-	-
Sensor de temperatura externa	✓	✓
COMPATIBILIDADE		
Bombas piscina Bluezone Pool	0,75 CV a 3 CV monofásicas	1 CV a 4,5 CV trifásicas

### Série digital com transformador



- ✓ **Quadro com diferencial.**
- ✓ **Aplicação: Quadros de proteção e controlo de bombas utilizadas na circulação da água da piscina, com transformador (100 W e 300 W) para ligar o sistema de iluminação.**
- ✓ **Opção Bluetooth: Para clientes que gostam de associar a tecnologia à simplicidade e controlar a piscina a partir do telemóvel.**

**Caraterísticas gerais:** Monofásico e Trifásico.

**Caraterísticas específicas:** Proteção contra curto-circuitos e falhas de fase (modelos trifásicos). • Proteção contra a sobrecarga: valores 20% acima do calibrado. • **Ecrã LED de 4 dígitos:** relógio, ajustes e alarmes. • **Sinalização:** filtragem ligada, alarme, tempo dos programas, saída auxiliar e relógio. • **Saída da bomba:** modelo monofásico: até 14 A; modelo trifásico: até 16 A. • **Relé auxiliar:** Contacto livre até 5 A no máximo. • Mínimo de intensidade da bomba: 0,5 A. • **Preparado para controlar o funcionamento da bomba de calor.** • **Modo manual:** Permite ao utilizador ligar e desligar o sistema de bombagem, a iluminação, assim como a mudança das cores em piscinas com sistema de iluminação RGB. • **Opção com transformador:** Modelo com transformador 100 W: Permite a ligação de projetores até 100 W. • Modelo com 1 transformador 300 W: Permite a ligação de projetores até 300 W.

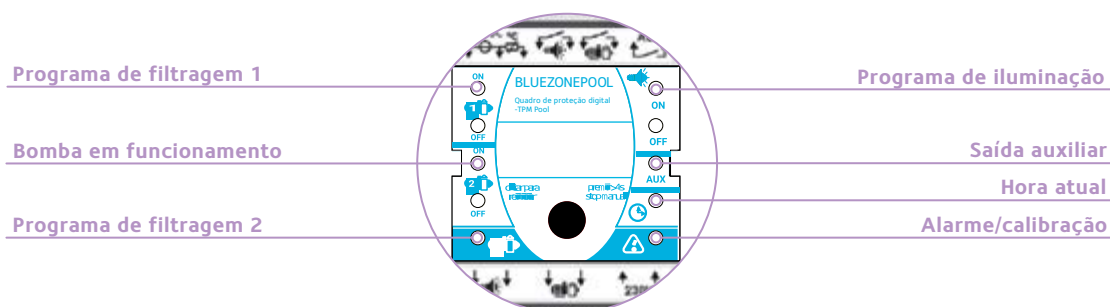

**Um quadro para controlar a sua gama completa de bombas de piscina. Solução única e inovadora!**



**A** - Quadro de piscina digital com transformador Bluezone Pool (Monofásico/Trifásico)

**Opção mudança manual**

Permite de forma manual ligar e desligar o sistema de bombagem ON/OFF.

- M - Modo manual (I)
- O - OFF (O)
- A - Modo automático (II)



**Opção comando manual**

Permite de forma manual ligar as luzes da sua piscina ON/OFF.

- M - Modo manual (I)
- O - OFF (O)
- A - Modo automático (II)



**Opção mudança cor**

Permite de forma manual mudar a cor das luzes da sua piscina.

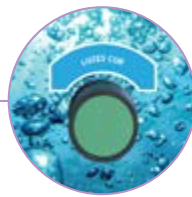

**B** - Quadro de piscina digital Bluetooth com transformador Bluezone Pool (Monofásico/Trifásico)



Cumprir com as normas EN 61439-1 EN 63000



**Alteração da ventilação:** permite uma melhoria no arrefecimento do quadro com transformador. Esta melhoria não só é importante para o arrefecimento do quadro, como é essencial para zonas do país com um clima mais quente.

**QUADROS ELÉTRICOS - DIGITAIS - PREÇOS 2024**

CODIGO	DESCRIÇÃO	QUANTIDADE			E	PREÇO UNITÁRIO		
		CX	1/2 PAL	PALETE		COMPRA PALETE	COMPRA 1/2 PAL	COMPRA UNID.
<b>Série Digital com transformador (monofásico) - Bluezone Pool</b>								
A 516324	Quadro piscina digital com diferencial 14 A 1 T 100 W - 230 V	1	5	10	E	359,98 €	379,98 €	399,98 €
<b>Série Digital com transformador (trifásico) - Bluezone Pool</b>								
B 516325	Quadro piscina digital com diferencial 16 A 1 T 100 W - 380 V	1	5	10	E	399,98 €	419,98 €	459,98 €
<b>Acessórios para quadros série Digital - Bluezone Pool</b>								
516242	Módulo Wi-Fi - Quadro piscina série digital	1	-	-	E	-	-	191,77 €

PRODUTO OFERTA 2024 COM STOCK DISPONÍVEL

PRODUTO COM PREÇO PROMOCIONAL (LIMITADO AO STOCK EXISTENTE)

PRODUTO SOB ENCOMENDA

PRODUTO NÃO ISENTO DE PORTES

## QUADROS ELÉTRICOS - DIGITAIS

### Princípio de funcionamento:

- 1 Disjuntor - bomba de filtração
- 2 Tratamento / aux2 disjuntor (10 A)
- 3 Disjuntor de projetor (6 A)
- 4 Contactor
- 5 Transformador 12 V AC
- 6 Selector comando iluminação
- 7 Selector comando filtração

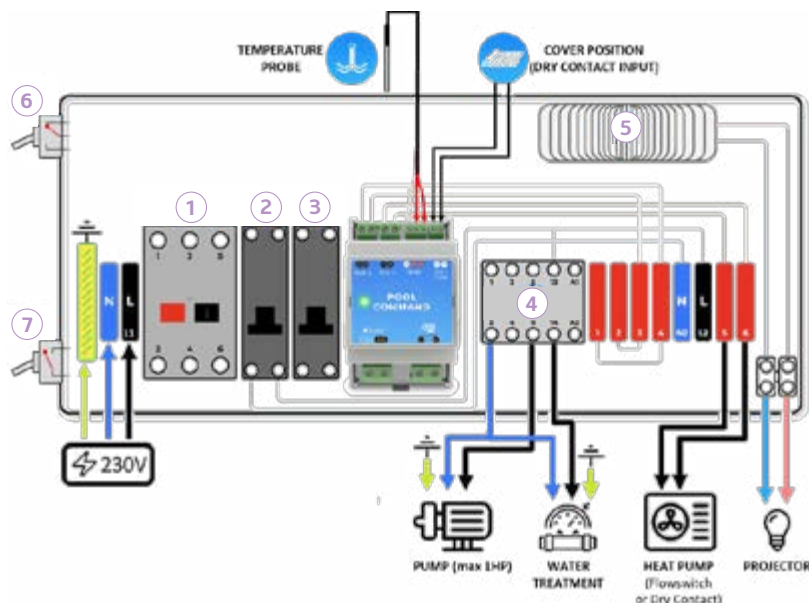

## Série Quadro Pool Command



- ✓ Para uma simples e rápida instalação do Pool Command.
- ✓ Ideal para novas construções de piscinas: garante a automatização e conectividade da piscina.
- ✓ Permite o controlo inteligente da filtração.
- ✓ Possibilidade de controlar por Bluetooth, LORA ou manualmente.
- ✓ Compatível com a app Bluezone.

NOVO

**Vantagens:** Instalação "plug and play" (instalação fácil e rápida dos cabos através dos ligadores de alavanca na calha DIN). • Preparado para ligação da bomba de filtração, equipamentos de tratamento de água, bomba de calor e projetores.

**Características específicas:** **Disjuntor motor:** 4,0 – 6,3 A. • **Mini contactor.** • **Transformador:** 12V – 80 W classe II. • **Interruptor diferencial:** 25 A 30 mA. • 4 Disjuntores magneto-térmico 6 kA. • 1 seletor de comando do funcionamento da bomba: MAN - 0 - AUT. • 1 seletor de comando dos projetores: MAN - 0 - AUT e botão para mudança de cor para piscinas com projetores RGB. • Bloco de ligadores de alavanca • Caixa com proteção IP65. • **Módulo Pool command incluído.**

**Características Pool Command:** Compatível com bombas monofásicas e trifásicas. • Relé de bomba: 250VAC-16A. • Auxiliar: 1 & 2 relé: 250VAC-10A. • Entrada da sonda de temperatura. • Entrada de contacto seco. • Leitura temperatura: - 10 °C a 60 °C.

**Inclui:** Suporte de sondas 1/2 + braçadeira de Ø 50. • Sensor de temperatura (PT100).

**Normas:** EN 61439-1:2011 / EN61439-3:2012 / Portaria 949\_A/2006.



A - Quadro Pool Command



Para controlo via LoRa™ este produto requer a instalação de uma antena LR-MB

### ACESSÓRIOS PARA QUADROS ELÉTRICOS SÉRIE BASIC, PRO E 5 SONDAS - PREÇOS 2024

CODIGO	DESCRIÇÃO	QUANTIDADE		PREÇO UNITÁRIO		
		CX	1/2 PAL	PALETTE	COMPRA PALETTE	COMPRA 1/2 PAL
<b>Série Quadro Pool Command – Indygo by Solem &amp; Bluezone Pool</b>						
A 515236	Quadro Pool Command 80 W – 230 V	1	-	-	-	1.119,98 €

✓ PRODUTO OFERTA 2024 COM STOCK DISPONÍVEL

⊕ PRODUTO COM PREÇO PROMOCIONAL (LIMITADO AO STOCK EXISTENTE)

• PRODUTO SOB ENCOMENDA

🚚 PRODUTO NÃO ISENTO DE PORTES

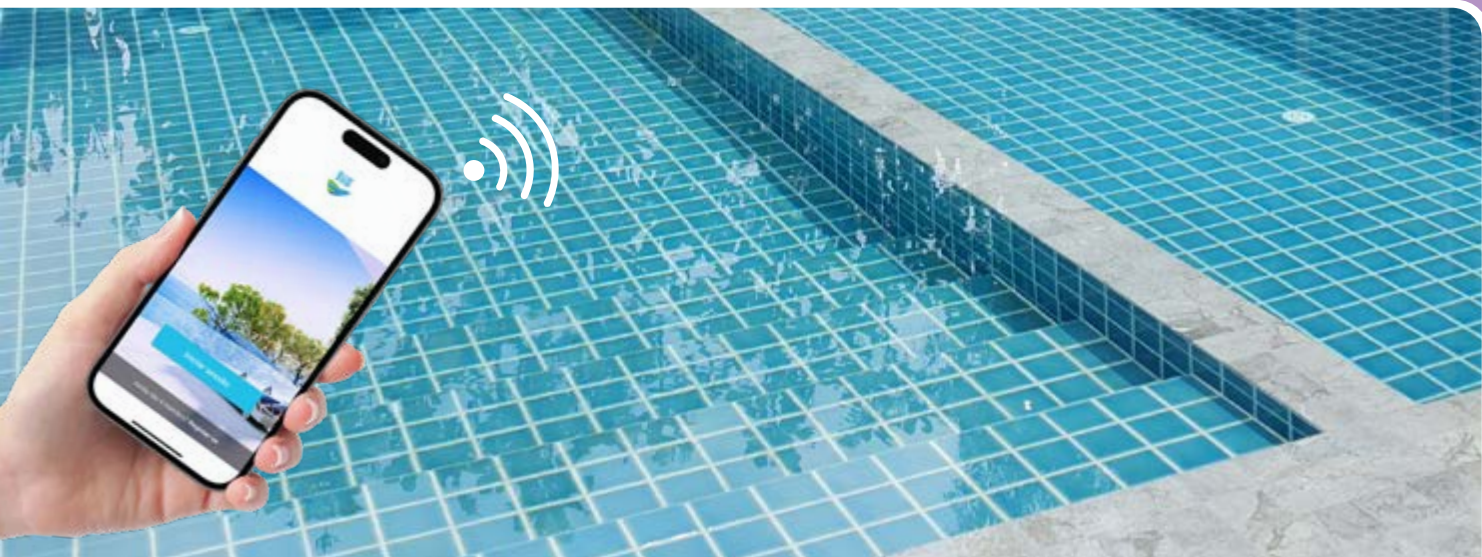

## Série Quadro Pool Command VS



& indygo

NOVO

- ✓ Instalação simples e rápida que garante a automatização e conectividade da piscina.
- ✓ Ideal para novas construções de piscinas.
- ✓ Permite o controlo inteligente da filtração através da bomba de velocidade variável (3 velocidades).
- ✓ Possibilidade de controlar por Bluetooth e LORA.
- ✓ Compatível com a app Bluezone.

**Vantagens:** Instalação "plug and play" (instalação fácil e rápida dos cabos através dos ligadores de alavanca na calha DIN). • Preparado para ligação da bomba de filtração de velocidade variável, equipamentos de tratamento de água, bomba de calor, projetores e equipamento adicional (reserva).

**Características específicas:** Disjuntor motor 4,0 – 6,3 A (até 1 CV) • Mini contactor. • Transformador de 12V – 80 W classe II. • Interruptor diferencial 25A 30 mA. • 5 Disjuntores magneto-térmico 6kA. • 1 seletor de comando dos projetores MAN - 0 - AUT e botão para mudança de cor para piscinas com projetores RGB. • Bloco de ligadores de alavanca • Caixa plástica ABS com proteção IP65. • Módulo Pool command VS.

**Inclui:** Suporte de sondas 1/2 + braçadeira de Ø 50. • Sensor de temperatura (PT100).

**Normas:** EN 61439-1:2011 / EN61439-3:2012 / Portaria 949\_A/2006.



B - Quadro Pool Command VS



Para controlo via LoRa™ este produto requer a instalação de uma antena LR-MB

### QUADROS ELÉTRICOS - DIGITAIS - PREÇOS 2024

CODIGO	DESCRIÇÃO	QUANTIDADE			E	PREÇO UNITÁRIO		
		CX	1/2 PAL	PALETE		COMPRA PALETE	COMPRA 1/2 PAL	COMPRA UNID.
<b>Série Quadro Pool Command – Bluezone Pool &amp; Indygo by Solem</b>								
A 516016	Quadro Pool Command VS 80 W – 230 V	1	-	-		-	-	1.299,98 €

🛒 PRODUTO OFERTA 2024 COM STOCK DISPONÍVEL

🔴 PRODUTO COM PREÇO PROMOCIONAL (LIMITADO AO STOCK EXISTENTE)

● PRODUTO SOB ENCOMENDA

🌿 PRODUTO NÃO ISENTO DE PORTES



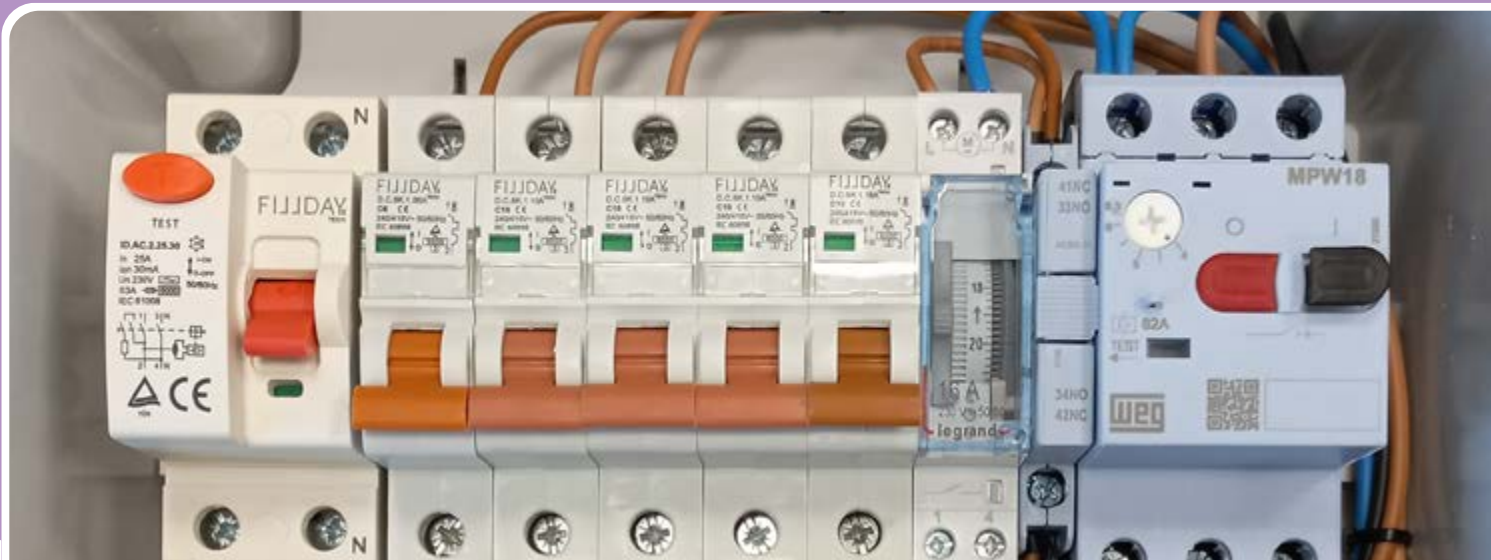

## QUADROS ELÉTRICOS - REGULAÇÃO DE NÍVEL

### Série 3 sondas



- ✓ **Controla o enchimento automático do tanque de compensação de uma piscina de transbordo.**
- ✓ **Funciona através de apenas 3 sondas (incluídas).**

**Vantagens:** Proteção da bomba de filtração contra falta de água. • Função de reposição automática da água através de uma eletroválvula 24 Vac (não incluída).

**Características específicas:** Disjuntor magneto-térmico 6kA. • Relé de nível • 1 seletor de comando da eletroválvula MAN - 0 – AUT. • Indicador luminoso de funcionamento da eletroválvula. • Caixa plástica ABS com proteção IP65. • 3 sondas em aço inoxidável.

**Funcionamento:** Conforme o nível for atingido os diversos níveis determinados pelo posicionamento das sondas, a eletroválvula irá abrir ou fechar mantendo assim o nível correto no tanque compensação ou depósito.

**Este quadro de sondas não dispensa a instalação de um quadro elétrico de piscinas.**

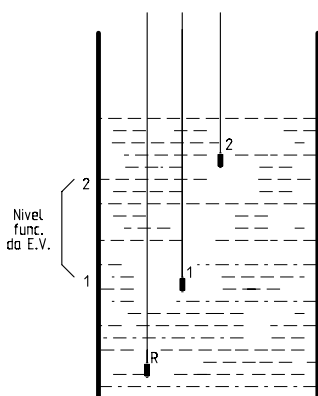

Esquema do posicionamento das 3 sondas



**NOVO**

A - Quadro de sondas (3 sondas incluídas)

### QUADROS ELÉTRICOS - REGULAÇÃO DE NÍVEL - PREÇOS 2024

CODIGO	DESCRIÇÃO	QUANTIDADE			PREÇO UNITÁRIO		
		CX	1/2 PAL	PALETE	COMPRA PALETE	COMPRA 1/2 PAL	COMPRA UNID.
<b>Regulação de nível - Bluezone Pool</b>							
A 515800	Quadro elétrico de sondas - Piscinas de transbordo (3 sondas)	1	-	-	€	-	299,98 €

🛒 PRODUTO OFERTA 2024 COM STOCK DISPONÍVEL

🔴 PRODUTO COM PREÇO PROMOCIONAL (LIMITADO AO STOCK EXISTENTE)

• PRODUTO SOB ENCOMENDA

🚚 PRODUTO NÃO ISENTO DE PORTES

## Série 5 sondas



- ✓ **Aplicação:** Controla o enchimento automático do tanque de compensação de uma piscina de transbordo.
- ✓ **Funciona através de 5 sondas (incluídas).**
- ✓ **Outras configurações (sob consulta).**

**Funções:** Controlo de enchimento. • Proteção da bomba de filtração contra falta de água. • Proteção de transbordo do tanque com função Verão / Inverno.

### Funcionamento:

**Nível de alarme – sonda 4:** A água ao ultrapassar o nível 4, liga a bomba de filtração (se esta estiver no período de paragem). Após o nível da água baixar novamente abaixo do nível 4, a bomba de filtração entrará no período de temporização para paragem e só vai parar após decorrido o tempo regulado no temporizador T1 (quadro). Durante o período de temporização o led de nível máximo fica intermitente. Esta funcionalidade é útil nos casos em que os banhistas provoquem um elevado transbordo de água da piscina, aumentando assim o nível de água no tanque de compensação. O temporizador controla a paragem da bomba evitando que esta tenha demasiados arranques curtos e intermitentes. Em piscinas exteriores esta funcionalidade pode ser desligada através do interruptor "arranque automático por nível Alto".

**Nível de enchimento (através da eletroválvula):** Sondas 3 e 2: Sempre que o nível baixe da sonda 2 a eletroválvula abre e fecha novamente quando o nível atingir a sonda 3.

**Nível de funcionamento da bomba:** Quando a água ultrapassa a sonda 1, a bomba entra em funcionamento até a água chegar à sonda 3.

**Nível de paragem por falta de água:** Sempre que a água fique abaixo da sonda 1 a bomba para e acende o LED vermelho de falta de água. A bomba só voltará a funcionar quando forem garantidas as condições do nível de funcionamento da bomba.

**Este quadro de sondas não dispensa a instalação de um quadro elétrico de piscinas.**

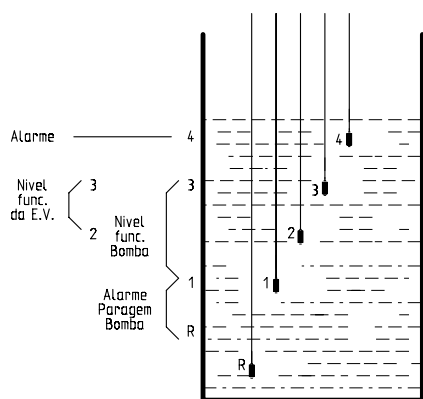

Esquema do posicionamento das 5 sondas



A - Quadro de sondas (5 sondas incluídas)



Cumprir com as normas  
EN 61439-1  
EN 63000

### QUADROS ELÉTRICOS - REGULAÇÃO DE NÍVEL - PREÇOS 2024

CODIGO	DESCRIÇÃO	QUANTIDADE			PREÇO UNITÁRIO		
		CX	1/2 PAL	PALETE	COMPRA PALETE	COMPRA 1/2 PAL	COMPRA UNID.
<b>Regulação de nível - Bluezone Pool</b>							
A 514350	Quadro elétrico de sondas - Piscinas de transbordo (5 sondas)	1	-	-	-	-	519,98 €

✓ PRODUTO OFERTA 2024 COM STOCK DISPONÍVEL

Ⓜ PRODUTO COM PREÇO PROMOCIONAL (LIMITADO AO STOCK EXISTENTE)

• PRODUTO SOB ENCOMENDA

🌿 PRODUTO NÃO ISENTO DE PORTES

# SABIA QUE



O sucesso de uma água limpa deve-se 80% ao tratamento físico, ou seja, deve-se ao processo de filtração. Por isso, é importante que escolha o filtro adequado para a sua piscina e o respetivo leito filtrante.

## Princípio de filtração:

1. Água entra no filtro e atravessa meio filtrante no sentido descendente, o qual retém as impurezas.
2. Água filtrada atravessa o coletor de saída no sentido ascendente e retorna à piscina.

## Considerações importantes:

- Quanto menor a velocidade de filtração, maior é a capacidade de retenção das partículas no filtro - FILTRAGEM MAIS EFICIENTE.
- A redução das partículas na água reduz a carga orgânica, e consequentemente, o consumo do cloro / floculante / algicida.

## Parâmetros para a seleção do filtro:

A alcalinidade deve estar entre 80 e 120 ppm. Deve medir a alcalinidade da piscina uma vez por semana e no mínimo, uma vez por mês. A alcalinidade é um dos parâmetros muito importantes, uma vez que é o parâmetro que determina a estabilidade do pH. Este por sua vez, determina a eficácia e o poder de desinfecção do cloro colocado na água da piscina. Assim sendo, é tão importante controlar o cloro diariamente como o pH e a alcalinidade.



**Superfície de filtração**  
(ou seja, tamanho do filtro)



**Horas de filtração**  
(quanto mais lenta, mais eficiente)



**Leito filtrante**  
(areia e areão ou vidro de dimensões diversas)

TABELA DE SELEÇÃO DE FILTRO E BOMBA (8h de circulação)

Volume piscina m <sup>3</sup>	Ø Filtro	Bomba	Areia	Areão	Vidro 0,4-1 mm	Vidro 1-3 mm
		CV	Kg	Kg	Kg	Kg
40 - 50	400	0,5	53	27	48	23
50 - 75	500	0,75	67	33	58	27
75 - 115	600	1	84	41	71	35
75 - 120	615	1	100	50	85	43
120 - 170	760	1,5	167	83	142	70
170 - 200	830	2	234	116	200	100
200 - 250	920	3	300	150	255	128







# FILTROS E LEITOS FILTRANTES

## FILTROS DE CARTUCHOS

- 204 6-Clone
- 205 WelFiltre
- 206 Cartuchos Série C
- 207 Sistema de limpeza e Welclean

## FILTROS INJETADOS

- 210 Basic Monobloco
- 212 Plus+ High
- 214 Diamond
- 216 XXL Monobloco

## FILTROS LAMINADOS

- 220 Deluxe Parafusos
- 222 Deluxe Roscar
- 224 Rubi
- 226 Equivalente Série "Aster"
- 228 XXL Plus+

## FILTROS BOBINADOS

- 230 Deluxe Roscar

## VÁLVULAS SELETORAS 6 VIAS

232

## ACESSÓRIOS

- 233 Manómetro

## LEITOS FILTRANTES

- 234 Areia
- 234 Areão
- 235 Vidro granulado - ionizado ativado

FILTROS  
E LEITOS DE  
FILTRANTES



## FILTROS DE CARTUCHO

**NOVO**

As nossas soluções de filtro de cartucho incluem um elemento de filtração que oferece uma mídia filtrante eficiente e ultrafina.

### Mais ecológico

- ✓ **Mais eficiente no consumo da água,** para operações de limpeza. Na verdade, esta operação requer apenas 20 litros de água para lavar um cartucho.
- ✓ **Excelente finura de filtração** (15 microns em vez de 50 microns para um filtro de areia).

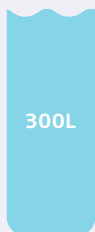

300L

(para a lavagem de filtro de areia)



20L

(para a lavagem de cartuchos)

## VANTAGENS *weltico*

### Melhor desempenho

Verdadeira eficiência de mídia filtrante, graças a uma combinação de processo patenteado.

Melhor desempenho

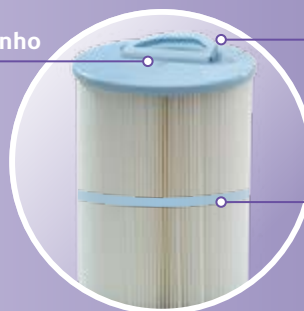

**Pega ergonómica**

Hermeticamente selada para facilitar o manuseamento

**Sistema de espaçador dobrável**

Entupimento do cartucho para uma melhor filtração

### Compatível

- ✓ **Compatível com água do mar.**
- ✓ **Para todos os tamanhos e tipos de piscinas.**

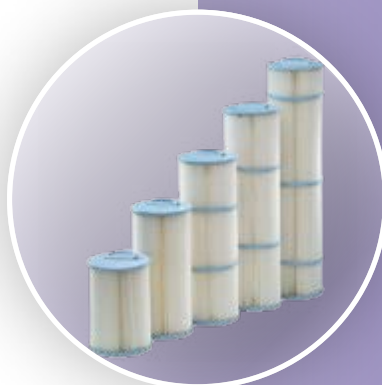



## SABIA QUE

Como posso escolher o meu sistema de filtragem de cartuchos:

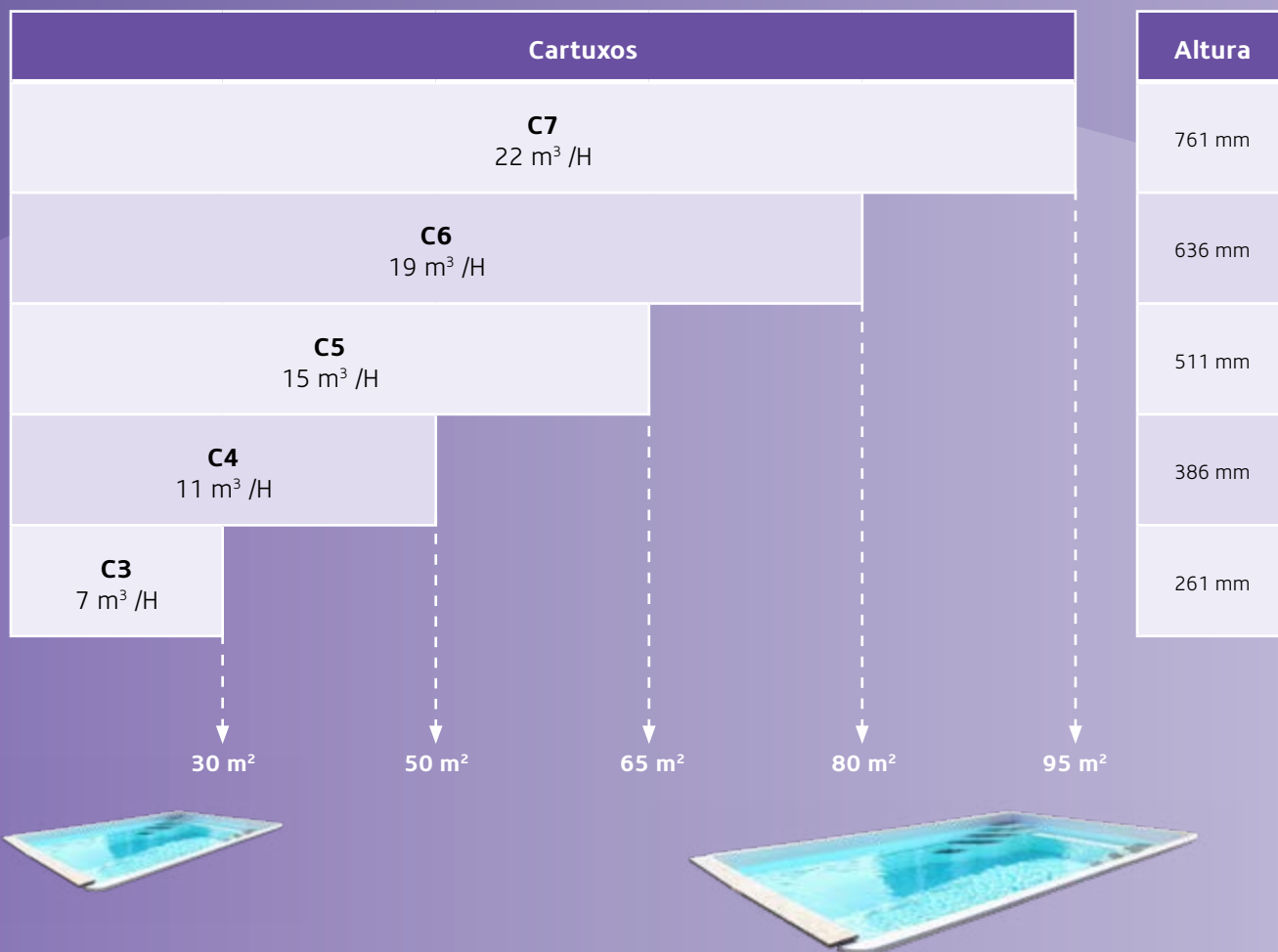

### Cartuchos série C

Características específicas				Dimensões (mm)		
Código	Caudal (m <sup>3</sup> /h)	Número de anéis	Superfície de filtração	Altura (mm)	Ø ext. (mm)	Ø int. (mm)
516046	7	1	2,5 m <sup>2</sup>	250	180	50
516044	11	1	3,5 m <sup>2</sup>	375		
516045	15	2	5 m <sup>2</sup>	500		
516046	19	2	6,25 m <sup>2</sup>	625		
516047	22	3	7,6 m <sup>2</sup>	750		

## FILTRO DE CARTUCHO

### Série 6-Clone

- ✓ **Aplicação:** Piscina privada.
- ✓ **Consumo de água reduzido em comparação com a utilização de um filtro tradicional.**
- ✓ **Filtragem fina:** elevado nível de filtragem (15 micron).
- ✓ **Produto compacto e amigo do ambiente.**
- ✓ **Facilita o manuseamento:** adaptação perfeita a um baixo consumo (não é necessário efetuar o processo de retrolavagem).

**Vantagens:** Entrada e saída rotativas. • Para piscinas de 25 a 95m<sup>3</sup>. • Sistema compacto: os filtros o 6-Clone adaptam-se a todas as especificações da sala técnica. • Utiliza cartuchos Weltico (mesmas dimensões) - 15 micron. • 4 tamanhos de cartuchos: C3, C5, C6 e C7. • **Consumo de água reduzido em comparação com a utilização de um filtro tradicional:** não é necessário qualquer processo de retrolavagem.

**Opções:** Possibilidade de ligar o filtro 6-Clone a uma alimentação por bateria (2, 3, 4, 5...). • Cartuchos antibacterianos.

**Inclui:** Cartucho, manómetro para verificar a pressão de funcionamento e o entupimento.



**NOVO**

A - Série 6-CLONE - acis



300L  
PARA  
500L



20L

**FILTRO CLÁSSICO**  
com retro lavagem

**6-CLORE**

**CONSUMO DE ÁGUA**

Poupança de água em comparação com um filtro tradicional: sem retrolavagem.

**Dimensões filtro: C3 • C5 • C6 • C7**

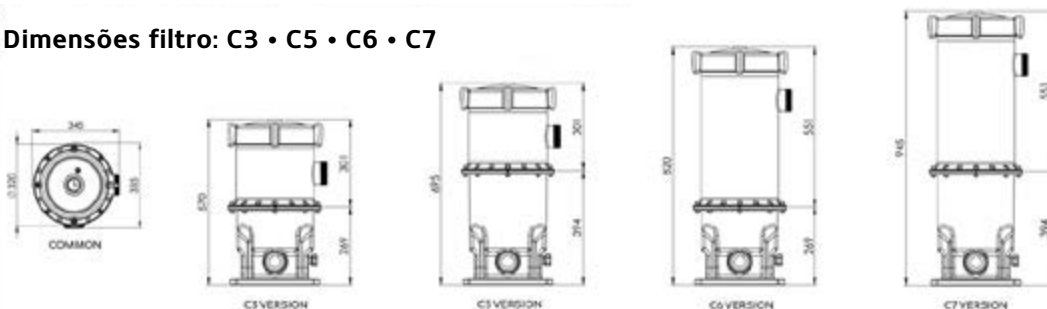

**FILTROS DE CARTUCHO - PREÇOS 2024**

CODIGO	DESCRIÇÃO	QUANTIDADE			F++	PREÇO UNITÁRIO		
		CX	1/2 PAL	PALETE		COMPRA PALETE	COMPRA 1/2 PAL	COMPRA CX (UNID.)
<b>Série 6-CLONE - acis</b>								
A 516052	Filtro opaco C3 - 11 m <sup>3</sup> /h cartucho - 6-Clone	1	-	-	F++	-	-	639,98 €
A 516053	Filtro opaco C5 - 15 m <sup>3</sup> /h cartucho - 6-Clone	1	-	-	F++	-	-	719,98 €
A 516054	Filtro opaco C6 - 19 m <sup>3</sup> /h cartucho - 6-Clone	1	-	-	F++	-	-	729,98 €
A 516055	Filtro opaco C7 - 22 m <sup>3</sup> /h cartucho - 6-Clone	1	-	-	F++	-	-	799,98 €

🛒 PRODUTO OFERTA 2024 COM STOCK DISPONÍVEL

🔴 PRODUTO COM PREÇO PROMOCIONAL (LIMITADO AO STOCK EXISTENTE)

• PRODUTO SOB ENCOMENDA

🌿 PRODUTO NÃO ISENTO DE PORTES

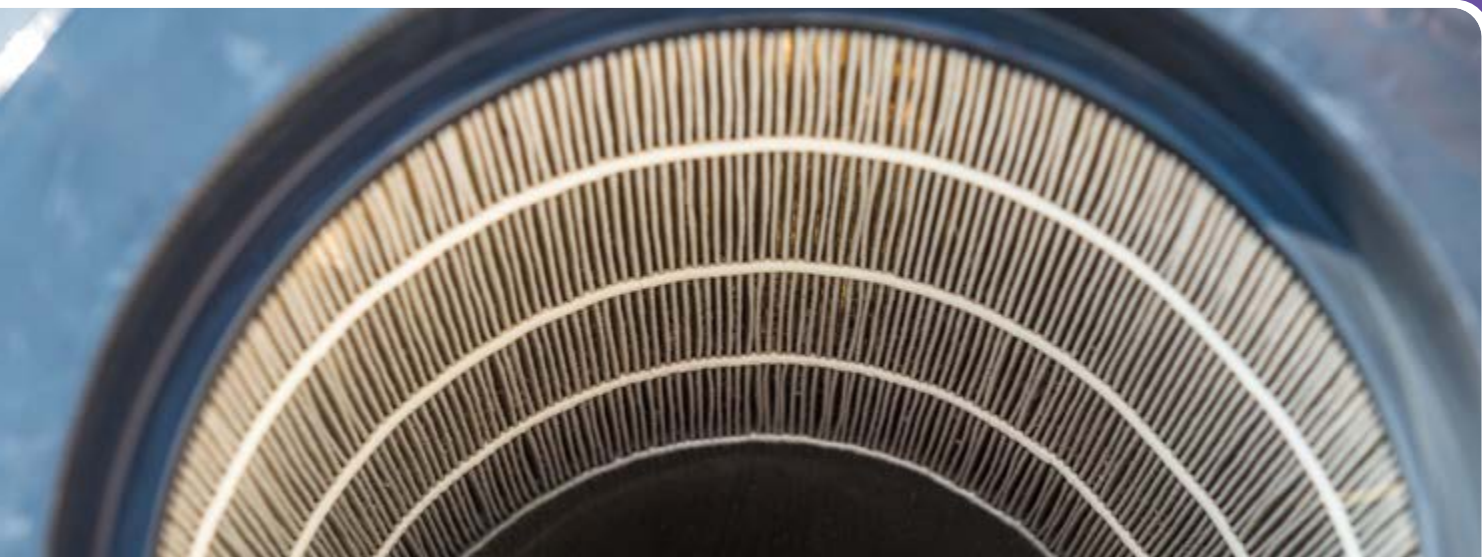

## Série WelFiltre

- ✓ **Aplicação:** sistema ideal para piscinas acima do solo e para instalação após o filtro de areia. Pode utilizar este sistema para filtrar a água resultante do processo de backwash do filtro de areia.
- ✓ **Grau de filtragem:** de 15 microns.
- ✓ **Modo de limpeza simples e de elevada poupança de água.**
- ✓ **Sistema compacto, para piscinas de 25 a 95 m<sup>3</sup>.**



**Vantagem:** Desde o tamanho C2 ao C7, a gama WelFiltre adapta-se a todos os tipos e tamanhos de piscinas tamanhos de piscina (instalar sempre abaixo do nível da água da piscina). • Compatível com os cartuchos convencionais. • Eco-friendly.

**Aplicação:** Sistema compacto para piscinas acima do solo: colocar o filtro entre o skimmer e a bomba de filtração, uma vez que funciona com um diferencial de pressão admissível de - 0,6 bar.

**Características específicas:** Entrada e saída de colar Ø 50 mm. • Funcionamento por vácuo.



**Inclui:** Redutor anelado de colar de Ø 38 mm.





A - Filtro C6

B - Filtro C7

### FILTROS DE CARTUCHO - PREÇOS 2024

CODIGO	DESCRIÇÃO	QUANTIDADE				PREÇO UNITÁRIO		
		CX	1/2 PAL	PALETE		COMPRA PALETE	COMPRA 1/2 PAL	COMPRA CX (UNID.)
<b>Série WelFiltre - acis</b>								
A 516056	Filtro C6 - 19 m³/h cartucho - WelFiltre	1	-	-	F++	-	-	539,98 € 
B 516057	Filtro C7 - 22 m³/h cartucho - WelFiltre	1	-	-	F++	-	-	599,98 € 

 PRODUTO OFERTA 2024 COM STOCK DISPONÍVEL

 PRODUTO COM PREÇO PROMOCIONAL (LIMITADO AO STOCK EXISTENTE)

• PRODUTO SOB ENCOMENDA

 PRODUTO NÃO ISENTO DE PORTES



## CARTUCHOS E ACESSORIOS

### Cartucho Série C

- ✓ Design compacto e modular.
- ✓ Circuito fechado sem necessidade de ligação de drenagem.
- ✓ Pega patenteada com tampa de vedação.
- ✓ Alto nível de filtração: 15 micron.



**Vantagens:** Modo de limpeza simples e economizador de água. • Redução significativa do consumo de eletricidade: uma bomba eficiente é suficiente para assegurar o nível de caudal no sistema, uma vez que o filtro não necessita de retrolavagem. • Sistema patenteado: evita que as abas se colem umas nas outras. • Para um desempenho ótimo: deve substituir o filtro a cada 1 a 3 temporadas (dependendo da utilização da piscina, do ambiente da piscina e da manutenção do cartucho). • 5 tamanhos diferentes para uma superfície de filtragem de 2,5 a 7,6 m<sup>2</sup>, com um Ø 186 mm.

**Material: Meio filtrante:** Poliéster/celulose com 15µ porosidade padrão. • **Flanges / drenagem / grelha:** Polipropileno. • **Núcleo interior:** Polietileno reciclado.

**Características específicas:** Temperatura máxima de funcionamento: 45 °C.

CARATERÍSTICAS TÉCNICAS					DIMENSÕES (mm)	
Código	Caudal (m³/h)	Número de anéis	Superfície de filtração	Altura (mm)	ø ext. (mm)	ø int. (mm)
516043	7	1	2,5 m²	250	180	50
516044	11	1	3,5 m²	375		
516045	15	2	5 m²	500		
516046	19	2	6,25 m²	625		
516047	22	3	7,6 m²	750		



A - Cartuchos Série C

### FILTROS DE CARTUCHO - PREÇOS 2024

CODIGO	DESCRIÇÃO	QUANTIDADE				PREÇO UNITÁRIO		
		CX	1/2 PAL	PALETE		COMPRA PALETE	COMPRA 1/2 PAL	COMPRA CX (UNID.)
<b>Cartuchos Série C - acis</b>								
A 516043	Cartucho C2 - 7 m³/h (250 mm)	1	-	-	F++	-	-	119,98 €
A 516044	Cartucho C3 - 11 m³/h (375 mm)	1	-	-	F++	-	-	139,98 €
A 516045	Cartucho C5 - 15 m³/h (500 mm)	1	-	-	F++	-	-	139,98 €
A 516046	Cartucho C6 - 19 m³/h (625 mm)	1	-	-	F++	-	-	159,98 €
A 516047	Cartucho C7- 22 m³/h (750 mm)	1	-	-	F++	-	-	179,98 €

PRODUTO OFERTA 2024 COM STOCK DISPONÍVEL

PRODUTO COM PREÇO PROMOCIONAL (LIMITADO AO STOCK EXISTENTE)

• PRODUTO SOB ENCOMENDA

PRODUTO NÃO ISENTO DE PORTES



## Sistema de limpeza de cartuchos

- ✓ Depósito para a limpeza de cartuchos por imersão numa solução sem desperdiçar produto.
- ✓ Sistema compacto e amigo do ambiente: modo de limpeza simples e que permite poupar água.

**Vantagem:** Os depósitos armazenam em segurança a solução entre limpezas e são fáceis de esvaziar (drenagem na base). • 3 tamanhos disponíveis para todos os tamanhos de cartuchos. • Produzido em ABS.



NOVO

A - Sistema de limpeza de cartuchos

## Produto Welclean

- ✓ Aplicação: Produto de limpeza dos cartuchos de filtros, com função de desengorduramento, descalcificação de cartuchos e filtros de areia de piscina.
- ✓ Produto de fácil utilização.

**Vantagens:** Compatível com filtros de cartucho e filtros de areia. • **Previne depósitos de calcário e incrustações** nas paredes da piscina, evita o entupimento dos filtros e especialmente dos cartuchos filtrantes. • **Protege as peças metálicas** em contacto com a água contra a corrosão. • 12 pastilhas por embalagem.

**Recomendações: Filtros de cartuchos:** 1) Prepare uma solução de limpeza no sistema de limpeza de filtros de cartuchos com 10 litros de água. 2) Mergulhe o cartucho durante 8 horas e posteriormente lave com água limpa. • **Filtros de areia:** 1) Insira as pastilhas no filtro de areia de acordo com as instruções do manual do utilizador. 2) Encha o filtro de areia com água e deixe repousar por 8 horas. 3) Enxaguar o filtro.



NOVO

B - Produto Welclean

### FILTROS DE CARTUCHO - PREÇOS 2024

CODIGO	DESCRIÇÃO	QUANTIDADE				PREÇO UNITÁRIO		
		CX	1/2 PAL	PALETE		COMPRA PALETE	COMPRA 1/2 PAL	COMPRA CX (UNID.)
<b>Sistema de limpeza para cartuchos - acis</b>								
A 516048	Sistema de limpeza de cartuchos - C2 / C3 / C5	1	-	-	F++	-	-	149,98 € 
A 516049	Sistema de limpeza de cartuchos - C6	1	-	-	F++	-	-	159,98 € 
A 516187	Sistema de limpeza de cartuchos - C7	1	-	-	F++	-	-	169,98 € 
<b>Welclean (limpeza de cartucho)</b>								
B 516051	Produto Welclean - limpeza de cartuchos	1	-	-	F++	-	-	49,98 € 

 PRODUTO OFERTA 2024 COM STOCK DISPONÍVEL

 PRODUTO COM PREÇO PROMOCIONAL (LIMITADO AO STOCK EXISTENTE)

• PRODUTO SOB ENCOMENDA

 PRODUTO NÃO ISENTO DE PORTES

I  
N  
J  
E  
T  
A  
D  
O  
S



## BASIC MONOBLOCO

Filtro	Ligação	Tipo de válvula de 6 vias	Carga areia
ø400	1.1/2"	Top	80

ver pág. 210



## BASIC MONOBLOCO

Filtro	Ligação	Tipo de válvula de 6 vias	Carga areia
ø500	1.1/2"	Lateral	100
ø615			150

ver pág. 210



## DIAMOND

Filtro	Ligação	Tipo de válvula de 6 vias	Carga areia
ø500	1.1/2"	Lateral	100
ø630			150

ver pág. 214

# CONHEÇA OS NOVOS FILTROS INJETADOS



## FILTROS INJETADOS

### Sabia que...

O filtro é o mecanismo principal de limpeza e purificação da água, aumenta a eficácia de atuação dos produtos de tratamento. A água da piscina passa pelo mesmo circuito fechado várias vezes ao dia para garantir a sua limpeza e purificação. Este movimento evita a estagnação e a contaminação bacteriológica das águas.

**Princípio de funcionamento:** A bomba origina o movimento da água, criando uma corrente que permite a entrada da água nos skimmers antes de entrar no circuito de filtragem, sendo posteriormente devolvida à piscina através das bocas de impulsão. **A água suja entra no filtro que contém leito filtrante (areia, areão, vidro) e atravessa-o no sentido descendente, o qual retém as impurezas.** À medida que a água é filtrada, as partículas de sujidade ficam bloqueadas no leito filtrante antes que a água seja devolvida à piscina.

**Posteriormente, a água filtrada atravessa o coletor de saída no sentido ascendente e retorna à piscina.** Os resíduos e impurezas retidos no filtro eliminam-se através da contra-lavagem do filtro.

Lavagem do filtro:	Manómetro:
- Quando Pressão > 1,3 bar - ou Perda de Carga ( $\Delta p$ ) > 0,3 bar	Mede a Perda de Carga provocada pela colmatção do meio filtrante.

É indispensável ter um sistema de filtragem eficiente para garantir a eficácia do tratamento de água.

## SÉRIES BASIC, PLUS+ HIGH E DIAMOND

CARACTERÍSTICAS TÉCNICAS - FILTROS INJETADOS (Quadro resumo das características gerais dos filtros injetados)

Código	Modelo	Filtro Ø	Ligação Ø	Tipo de válvula de 6 vias	Superfície de filtração	Caudal (m³/h)	Carga areia	Peso
		(mm)	(mm)		(m²)	V = 50 m³/h/m²	(Kg)	(Kg)
513193	Basic Monobloco	400	1.1/2"	Top	0,13	6,3	80	9
511723		500	1.1/2"	Lateral	0,20	10	100	11,7
511724		615			0,30	15	150	15,7
513313	Plus+ High	500	1.1/2"	Lateral	0,19	10	100	8
513314		600			0,28	14	125	11
515063	Diamond	500	1.1/2"	Lateral	0,20	10	100	12
515064		630			0,31	15,5	150	13,35
511725	XXL Monobloco	615	1.1/2"	Lateral	0,30	15	150	23



# FILTRO INJETADO BASIC MONOBLOCO

## DISPONÍVEL COM VÁLVULA TOP NO MODELO Ø400!



### FILTROS INJETADOS

#### Série Basic Monobloco - Válvula TOP ou lateral



A - Filtro Injetado **Monobloco Basic** (válvula top)

- ✓ **Aplicação:** Piscina privada.
- ✓ **Filtro de 400 mm com válvula top para casa das máquinas de pequenas dimensões.**

**Material:** Filtros injetados com corpo de uma peça incluindo os pés (suporte) do filtro.

**Caraterísticas específicas:** **Modelo 400:** Válvula seletora de 6 vias Top - 6,3 m<sup>3</sup>/h. **Modelo 500:** Válvula seletora de 6 vias - 10 m<sup>3</sup>/h. **Modelo 615:** Válvula seletora de 6 vias - 15 m<sup>3</sup>/h. • Abertura do filtro: 15 cm. • **Especificações técnicas:** **Velocidade máxima de filtração:** 50 m<sup>3</sup>/h/m<sup>2</sup>. • **Pressão de ensaio:** 3,5 bar. • **Pressão de funcionamento:** 2,0 bar.

**Inclui:** Manómetro, válvula seletora de 6 vias Top (filtro de 400 mm) e lateral (filtro de 500 e 600 mm) e respetivas ligações e purga de ar.

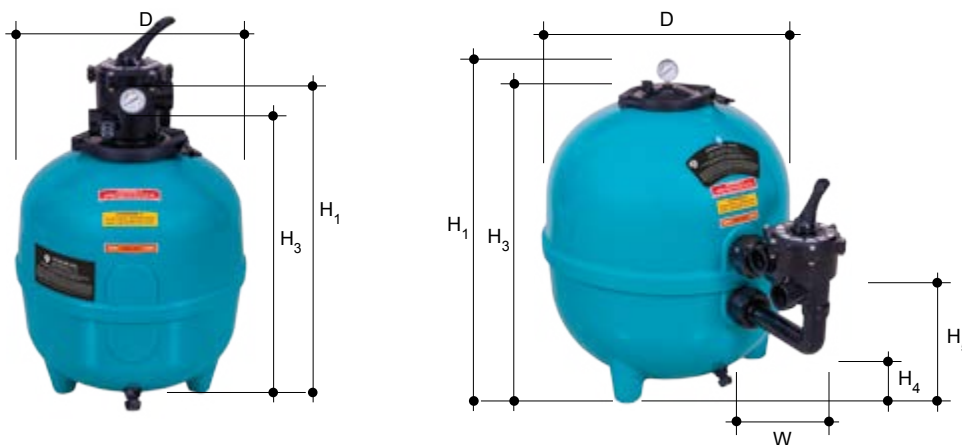

Ø (mm)	DIMENSÕES (mm)					
	D	H1	H3	H4	H5	W
400	400	760	525	--	--	--
500	500	660	600	225	350	260
615	615	775	715	280	410	260



PRODUTO MELHORADO



## COM ENGENHARIA BY CUDELL-OS



### ACABAMENTO EXTERIOR MELHORADO NOVO SISTEMA DE ABERTURA DA TAMPA "pescoço" do filtro REFORÇADO



#### Fácil instalação

Filtro de fácil instalação, adequado a todo o tipo de piscinas.

#### Tampa com fácil sistema de abertura

Sistema de abertura da tampa fácil e que permite uma excelente estanquicidade e manuseamento do filtro.

#### Corpo monobloco

Corpo constituído com uma só peça, incluindo os pés (suporte) do filtro.

#### Ligações

Ligações compatíveis com o manípulo da válvula de esfera BZW.



**B - Filtro Injetado Monobloco Basic**  
(válvula lateral)

### FILTROS INJETADOS - PREÇOS 2024

CODIGO	DESCRIÇÃO	QUANTIDADE				PREÇO UNITÁRIO			
		CX	1/2 PAL	PALETE		COMPRA PALETE	COMPRA 1/2 PAL	COMPRA CX (UNID.)	
<b>Série Basic monobloco (Válvula Top) - Bluezone Pool</b>									
A 513193	Filtro diâmetro 400 - 1.1/2" 6 m³/h injetado monobloco Top - Basic	1	4	8	<b>F</b>	349,98 €	374,98 €	399,98 €	
<b>Série Basic monobloco - Bluezone Pool</b>									
B 511723	Filtro diâmetro 500 - 1.1/2" 10 m³/h injetado monobloco - Basic	1	4	8	<b>F</b>	399,98 €	424,98 €	449,98 €	
B 511724	Filtro diâmetro 615 - 1.1/2" 15 m³/h injetado monobloco - Basic	1	-	4	<b>F</b>	449,98 €	-	499,98 €	

PRODUTO OFERTA 2024 COM STOCK DISPONÍVEL

PRODUTO COM PREÇO PROMOCIONAL (LIMITADO AO STOCK EXISTENTE)

PRODUTO SOB ENCOMENDA

PRODUTO NÃO ISENTO DE PORTES

## A ESTRUTURA DO FILTRO EM ALTURA PROPORCIONA:

- MAIOR EFICIÊNCIA NO PROCESSO DE FILTRAGEM
- MAIOR ADAPTAÇÃO NA CASA DAS MÁQUINAS

### FILTROS INJETADOS

#### Série *plus+ high* - Válvula lateral



- ✓ Aplicação: Piscina privada.
- ✓ Filtro de 500 e 600 mm com uma estrutura em profundidade aumenta a qualidade da filtragem.
- ✓ A estrutura em altura faz com que este filtro se adapte facilmente a casas das máquinas de pequenas dimensões.

**Material:** Filtro injetado em PE (polietileno), composto por duas partes juntas com uma técnica especial de soldadura, proporcionando uma robusta performance e um bom desempenho.

**Caraterísticas gerais:** A estrutura em altura do filtro injetado Plus+ High tornam este filtro único. O aumento da profundidade face a outros modelos de filtros, aumenta a qualidade da filtragem. • Constituído por duas aberturas de descarga da água, em posições opostas, instaladas com válvula de descarga. • **Tampa de roscar:** tampa com 23 cm de diâmetro, transparente e de fácil abertura.

**Caraterísticas específicas:** **Modelo 500:** Válvula seletora de 6 vias – 9,81 m<sup>3</sup>/h. • **Modelo 600:** Válvula seletora de 6 vias – 14,13 m<sup>3</sup>/h. • **Especificações técnicas:** **Velocidade máxima de filtração:** 50 m<sup>3</sup>/h/m<sup>2</sup>. • **Pressão de teste:** 3 bar. • **Pressão de rotura:** > 4,0 bar. • **Pressão ideal de funcionamento:** 1 a 2 bar.

**Inclui:** Válvula seletora de 6 vias instalada lateralmente e respetivas ligações, manómetro, tê e purga de ar.

Ø (mm)	DIMENSÕES (mm)					
	D	H1	H3	H4	H5	W
500	500	960	910	290	415	260
600	600	1030	980	320	445	260



plus+ high



**Tampa transparente de rosca**

Tampa de abertura fácil com 23 cm de diâmetro



**Corpo do filtro em altura**

A estrutura do filtro em altura garante uma maior eficiência no processo de filtragem

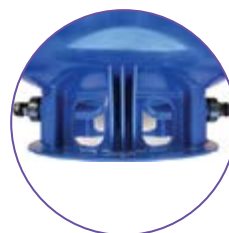

**Válvula de drenagem**

Duas válvulas de drenagem localizadas em lados opostos do filtro



A - Filtro Injetado PLUS+ High (válvula lateral)

**FILTROS INJETADOS - PREÇOS 2024**

CODIGO	DESCRIÇÃO	QUANTIDADE				PREÇO UNITÁRIO		
		CX	1/2 PAL	PALETE		COMPRA PALETE	COMPRA 1/2 PAL	COMPRA CX (UNID.)
<b>Série Plus+ High - Bluezone Pool</b>								
A 513313	Filtro diâmetro 500 - 1/1.2" 10 m³/h injetado - Plus+ High	1	-	4	F	424,94 €	-	449,98 € P
A 513314	Filtro diâmetro 600 - 1/1.2" 14 m³/h injetado - Plus+ High	1	-	4	F	449,98 €	-	474,98 € P

🛒 PRODUTO OFERTA 2024 COM STOCK DISPONÍVEL

🔴 PRODUTO COM PREÇO PROMOCIONAL (LIMITADO AO STOCK EXISTENTE)

● PRODUTO SOB ENCOMENDA

🌿 PRODUTO NÃO ISENTO DE PORTES





# DIAMOND

## FILTRO COM VÁLVULA LATERAL

### FILTROS INJETADOS

#### Série DIAMOND



- ✓ **Aplicação:** Piscina privada.
- ✓ **Fabricado por tecnologia de injeção de plástico de alta qualidade - material PP.**

**Material:** Filtro fabricado por tecnologia de elevada qualidade de injeção em material PP. • A parte inferior e superior são juntas com uma técnica de soldadura, proporcionando uma robusta performance e um bom desempenho do filtro.

**Caraterísticas gerais:** Tapa transparente com parafusos.

**Caraterísticas específicas:** **Modelo 500:** Válvula seletora de 6 vias – 10 m<sup>3</sup>/h. • **Modelo 630:** Válvula seletora de 6 vias – 15,5 m<sup>3</sup>/h.  
 • **Especificações técnicas:** **Velocidade máxima de filtração:** 50 m<sup>3</sup>/h/m<sup>2</sup>. • **Pressão de teste:** 3,5 kg/cm<sup>2</sup>. • **Pressão máxima de funcionamento:** 2,5 kg/cm<sup>2</sup>. • **Pressão ideal de funcionamento:** 1 a 2 kg/cm<sup>2</sup>.

**Inclui:** Válvula seletora de 6 vias instalada lateralmente e respetivas ligações, manómetro, tê e purga de ar.

Ø (mm)	DIMENSÕES (mm)					
	D	H1	H3	H4	H5	W
500	500	785	665	430	300	260
630	600	870	750	475	345	260

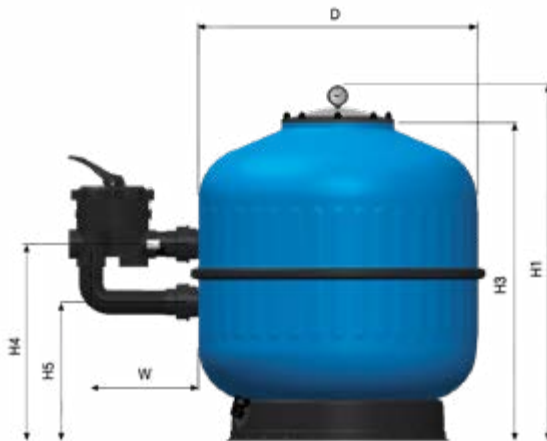



**TAMPA TRANSPARENTE DE ROSCAR**



**FILTRO INJETADO EM PLÁSTICO PP**



**Tampa transparente**

Tampa transparente com parafusos de fácil abertura e manutenção.



**Filtro injetado**

Fabricado em tecnologia de elevada qualidade. Injetado em plástico PP.



**Válvula seletora 6 vias**

Modelo 500 - 10 m³/h  
Modelo 630 - 15,5 m³/h

A - Filtro Injetado **Diamond**  
(válvula lateral)

**FILTROS INJETADOS - PREÇOS 2024**

CODIGO	DESCRIÇÃO	QUANTIDADE				PREÇO UNITÁRIO		
		CX	1/2 PAL	PALETE		COMPRA PALETE	COMPRA 1/2 PAL	COMPRA CX (UNID.)
<b>Série Diamond - Bluezone Pool</b>								
A 515063	Filtro diâmetro 500 - 1/1.2" 10 m³/h injetado - Diamond	1	4	8	<b>F</b>	<b>424,98 €</b>	<b>449,98 €</b>	<b>474,98 €</b>
A 515064	Filtro diâmetro 630 - 1/1.2" 15 m³/h injetado - Diamond	1	-	4	<b>F</b>	<b>474,98 €</b>	-	<b>499,98 €</b>

🛒 PRODUTO OFERTA 2024 COM STOCK DISPONÍVEL

🔴 PRODUTO COM PREÇO PROMOCIONAL (LIMITADO AO STOCK EXISTENTE)

● PRODUTO SOB ENCOMENDA

🌿 PRODUTO NÃO ISENTO DE PORTES

XXL



PARA FÁCIL E RÁPIDA  
MANUTENÇÃO DO  
LEITO FILTRANTE

## FILTROS INJETADOS

### Série **XXL** Monobloco com tampa extra-larga - Válvula lateral



- ✓ Aplicação: Piscina privada.
- ✓ Tampa extra-larga transparente que permite uma fácil e rápida substituição do leito filtrante.

**Material:** Filtros injetados com tampa extra-larga (40 cm de largura). • **Corpo de uma peça incluindo os pés (suporte) do filtro.**

**Caraterísticas específicas: Modelo 615:** Válvula seletora de 6 vias - 15 m<sup>3</sup>/h. • **Inclui:** Manómetro, válvula seletora de 6 vias instalada lateralmente com respetivas ligações e purga de ar.

**Especificações técnicas: Velocidade de filtração:** 50 m<sup>3</sup>/h/m<sup>2</sup>. • **Pressão de ensaio:** 3,5 bar. • **Pressão de funcionamento:** 2,0 bar.



Ø (mm)	DIMENSÕES (mm)					
	D	H1	H3	H4	H5	W
615	615	820	760	260	410	260





Corpo de uma peça incluindo os pés (suporte) do filtro



Facilidade e rapidez na abertura da tampa, graças à chave de aperto



Tampa extra-larga e transparente: facilidade de manutenção

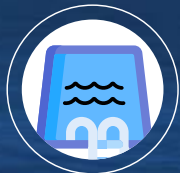

Filtro disponível nas medidas de 615 e 760 mm



**Tampa extra-larga transparente**

40 cm de diâmetro: permite visualizar o interior do filtro e facilita a manutenção.

**Chave de aperto**

Permite uma fácil manutenção do filtro. Abertura fácil.



**Manipulo**

Conexões compatíveis com a válvula de esfera BZW Ø50 mm.

**Válvula seletora 6 vias**

Modelo 615 - 15 m³/h



**Filtro injetado monobloco**

Corpo de uma peça incluindo os pés (suporte) do filtro.

**Corpo**

Corpo de uma peça (monobloco) incluindo os pés (suporte) do filtro.

A - Filtro Injetado Monobloco com tampa extra-larga XXL (válvula lateral)

**FILTROS INJETADOS - PREÇOS 2024**

CODIGO	DESCRIÇÃO	QUANTIDADE			PREÇO UNITÁRIO		
		CX	1/2 PAL	PALETE	COMPRA PALETE	COMPRA 1/2 PAL	COMPRA CX (UNID.)
<b>Série XXL monobloco com tampa extra-larga - Bluezone Pool</b>							
A 511725	Filtro diâmetro 615 - 1.1/2" 15 m³/h injetado - XXL monobloco com tampa extra-larga	1	-	4	<b>F</b>	<b>474,98 €</b>	<b>499,98 €</b> <b>P</b>

🛒 PRODUTO OFERTA 2024 COM STOCK DISPONÍVEL

• PRODUTO SOB ENCOMENDA

**P** PRODUTO COM PREÇO PROMOCIONAL (LIMITADO AO STOCK EXISTENTE)

🌿 PRODUTO NÃO ISENTO DE PORTES





## DELUXE PARAFUSOS NOVO

Filtro	Ligação	Tipo de válvula de 6 vias	Carga areia
ø500	1.1/2"	Lateral	100
ø630			150
ø710	2"		250

ver pág. 220



## DELUXE ROSCAR

Filtro	Ligação	Tipo de válvula de 6 vias	Carga areia
ø500	1.1/2"	Lateral	100
ø630			150
ø710	2"		250

ver pág. 222



## RUBI NOVO

Filtro	Ligação	Tipo de válvula de 6 vias	Carga areia
ø500	1.1/2"	Lateral	120
ø630	2"		150

ver pág. 224



## EQUIVALENTE "ASTER"

Filtro	Ligação	Tipo de válvula de 6 vias	Carga areia
ø500	1.1/2"	Lateral	85
ø600			125
ø750	2"		300
ø900			500

ver pág. 226

## DELUXE PLUS+

Filtro	Ligação	Tipo de válvula de 6 vias	Carga areia
ø500	1.1/2"	Lateral	100
ø630			150
ø710			250
ø830	2"		350
			ø900

ver pág. 230



**B  
O  
B  
I  
N  
A  
D  
O**

FILTROS E LITOS DE FILTRANTES

## SÉRIES DELUXE ROSCAR, DELUXE PARAFUSOS, RUBI, EQUIVALENTE "ASTER", DELUXE PLUS+

CARACTERÍSTICAS TÉCNICAS - FILTROS LAMINADOS (Quadro resumo das características gerais dos filtros laminados)

Código	Modelo	Filtro Ø	Ligação Ø	Tipo de válvula de 6 vias	Superfície de filtração	Caudal (m³/h)	Carga areia (Kg)	Peso (Kg)	
		(mm)	(mm)		(m²)	V = 50 m³/h/m²			
515832	Laminado Deluxe Parafusos	500	1.1/2"	Lateral	0,20	10	100	17	
515833		630			0,31	15	150	20	
515834		710	0,40		10	250	32		
511359	Laminado Deluxe Roscar	500	1.1/2"		Lateral	0,20	10	100	17
511360		630				0,31	15	150	20
511361		710	0,40	20		250	32		
516106	Laminado Rubi	500	1.1/2"	Lateral		0,20	10	100	18
516107		630	2"			0,30	15	150	23,5
513194	Laminado XXL Plus+	560	1.1/2"		Lateral	0,25	13	120	20
512862		615				0,30	15	125	25
512863		830	2"			0,54	27	350	40
512414	Laminado Equivalente "Aster"	500	1.1/2"	Lateral		0,18	9	85	16
512415		600				0,30	14	125	21
512416		750	2"		0,44	22	300	38	
513633		900			0,64	32	500	50	
514046	Bobinado Deluxe Plus+	500	1.1/2"		Lateral	0,21	10	100	17,3
514047		630		0,32		16	150	20,3	
514048		710	2"	0,44		20	250	32	
514049		830		0,66		27	350	38,3	
514050		900		0,79		32	450	47,3	

# Deluxe

## O FILTRO IDEAL PARA A SUA PISCINA!



### FILTROS LAMINADOS

#### Série *Deluxe* Parafusos – Válvula lateral



- ✓ Filtro laminado para piscina privada.
- ✓ Interior liso que diminui a interação das algas e bactérias com o filtro.
- ✓ Tampa transparente com parafusos: o sistema de fecho exerce uma pressão uniforme sobre toda a abertura do filtro na junta de vedação, facilitando a operação de abertura e manutenção.

**Material:** Filtros laminados com interior liso: diminui a interação das algas e das bactérias por forma a não se agarrarem as paredes e facilitam na limpeza do mesmo. • Corpo em plástico ABS liso, revestido com uma camada exterior de poliéster FR. • **Monobloco exterior.**

**Caraterísticas específicas:** **Modelo 500:** Válvula seletora de 6 vias - 10 m<sup>3</sup>/h – 1.1/2". • **Modelo 630:** Válvula seletora de 6 vias - 15 m<sup>3</sup>/h – 1.1/2". • **Modelo 710:** Válvula seletora de 6 vias - 20 m<sup>3</sup>/h – 2". • Acessórios de ligação (braços do filtro) compatíveis com a válvula seletora de 6 vias BZP.

**Especificações técnicas:** Velocidade de filtração: 50m<sup>3</sup>/h/m<sup>2</sup>. • Pressão de ensaio: 4,0 bar. • Pressão de funcionamento: 2,5 bar.

**Inclui:** Manómetro, válvula seletora de 6 vias instalada lateralmente com respetivas ligações e purga de ar.

Ø (mm)	DIMENSÕES (mm)						
	D	H1	H2	H3	H4	H5	W
500	500	810	700	750	310	440	260
630	630	820	710	760	330	460	260
710	710	960	850	900	350	500	295





**Base do filtro reforçada e melhorada**

**"pescoço" do filtro REFORÇADO COM FIBRA DE VIDRO DE ELEVADA RESISTÊNCIA**

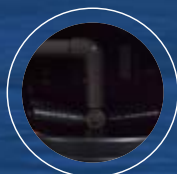

Interior liso que diminui a interação das algas e bactérias com o filtro



**Tampa transparente**

Tampa transparente com parafusos de fácil abertura e manutenção.

**NOVO**



**Filtro laminado**

Corpo em plástico ABS liso, revestido com uma camada exterior de poliéster FR, que resulta num corpo exterior monobloco com acabamento liso e gelificado.

**Interior liso - Inovação**

Acabamento interior liso especial, que diminui a interação das algas e bactérias com o filtro.

A - Filtro Laminado **Deluxe parafusos** (válvula lateral)

**FILTROS LAMINADOS - PREÇOS 2024**

CODIGO	DESCRIÇÃO	QUANTIDADE				PREÇO UNITÁRIO		
		CX	1/2 PAL	PALETE		COMPRA PALETE	COMPRA 1/2 PAL	COMPRA CX (UNID.)
<b>Série Deluxe Parafusos - Bluezone Pool</b>								
A 515832	Filtro diâmetro 500 - 1.1/2" 10 m³/h laminado - Deluxe Parafusos	1	4	8	F	574,98 €	599,98 €	624,98 €
A 515833	Filtro diâmetro 630 - 1.1/2" 15 m³/h laminado - Deluxe Parafusos	1	-	4	F	674,98 €	-	724,98 €
A 515834	Filtro diâmetro 710 - 2" 21 m³/h laminado - Deluxe Parafusos	1	-	4	F	974,98 €	-	1.049,98 €

🛒 PRODUTO OFERTA 2024 COM STOCK DISPONÍVEL

🔴 PRODUTO COM PREÇO PROMOCIONAL (LIMITADO AO STOCK EXISTENTE)

● PRODUTO SOB ENCOMENDA

🌿 PRODUTO NÃO ISENTO DE PORTES



# Deluxe

## O FILTRO IDEAL PARA A SUA PISCINA!



### FILTROS LAMINADOS

#### Série *Deluxe* Roscar - Válvula lateral



- ✓ Filtro laminado para piscina privada;
- ✓ Interior liso que diminui a interação das algas e bactérias com o filtro;

**Material:** Filtros laminados com interior liso: diminuem a interação das algas e das bactérias por forma a não se agarrarem às paredes e facilitam na limpeza do mesmo. • Corpo em Plástico ABS liso, revestido com uma camada exterior de Poliéster FR. • Monobloco exterior.

**Caraterísticas específicas:** **Modelo 500:** Válvula seletora de 6 vias - 10 m<sup>3</sup>/h – 1.1/2". **Modelo 630:** Válvula seletora de 6 vias - 15 m<sup>3</sup>/h – 1.1/2". **Modelo 710:** Válvula seletora de 6 vias - 20 m<sup>3</sup>/h – 2". • Acessórios de ligação (braços do filtro) compatíveis com a Válvula seletora de 6 vias BZP. • **Inclui:** Manómetro, válvula seletora de 6 vias instalada lateralmente com respetivas ligações e purga de ar. • **Especificações técnicas:** **Velocidade de filtração:** 50m<sup>3</sup>/h/m<sup>2</sup>. • **Pressão de ensaio:** 4,0 bar. • **Pressão de funcionamento:** 2,5 bar.

Ø (mm)	DIMENSÕES (mm)						
	D	H1	H2	H3	H4	H5	W
500	500	810	700	750	310	440	260
630	630	820	710	760	330	460	260
710	710	960	850	900	350	500	295

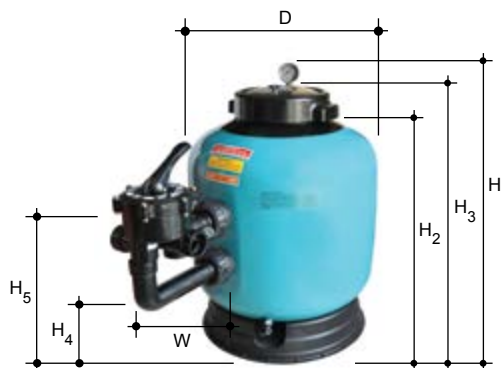



**Base do filtro reforçada e melhorada**

**"pescoço" do filtro REFORÇADO COM FIBRA DE VIDRO DE ELEVADA RESISTÊNCIA**

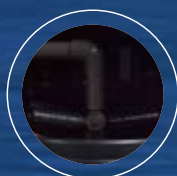

**Interior liso que diminui a interação das algas e bactérias com o filtro**

FILTROS E FILTROS DE FILTRANTES

**Tampa**

Tampa com abertura fácil, transparente e roscada.



**Filtro laminado**

Corpo em plástico ABS liso, revestido com uma camada exterior de poliéster FR, que resulta num corpo exterior monobloco com acabamento liso e gelificado.

**Interior liso - Inovação**

Acabamento interior liso especial, que diminui a interação das algas e bactérias com o filtro.

**A - Filtro Laminado Deluxe Roscar**  
(válvula lateral)

**FILTROS LAMINADOS - PREÇOS 2024**

CODIGO	DESCRIÇÃO	QUANTIDADE				PREÇO UNITÁRIO		
		CX	1/2 PAL	PALETE		COMPRA PALETE	COMPRA 1/2 PAL	COMPRA CX (UNID.)
<b>Série Deluxe Roscar - Bluezone Pool</b>								
A 511359	Filtro diâmetro 500 - 1.1/2" 10 m³/h laminado - Deluxe Roscar	1	4	8	F	574,98 €	599,98 €	624,98 €
A 511360	Filtro diâmetro 630 - 1.1/2" 15 m³/h laminado - Deluxe Roscar	1	-	4	F	674,98 €	-	724,98 €
A 511361	Filtro diâmetro 710 - 2" 21 m³/h laminado - Deluxe Roscar	1	-	4	F	974,98 €	-	1.049,98 €

🛒 PRODUTO OFERTA 2024 COM STOCK DISPONÍVEL

🔴 PRODUTO COM PREÇO PROMOCIONAL (LIMITADO AO STOCK EXISTENTE)

● PRODUTO SOB ENCOMENDA

🌿 PRODUTO NÃO ISENTO DE PORTES

# RUBI

## PRECIOSO PARA A SUA PISCINA PRIVADA!



### FILTROS LAMINADOS

#### Série Rubi



by



- ✓ **Aplicação:** Piscina privada.
- ✓ **Tampa preta com 8 parafusos para acesso fácil.**

**Vantagens:** Filtro para piscinas privadas, fabricado segundo normas industriais, depósito em fibra de vidro reforçado com tratamento resistente aos raios U.V. • **Difusor rebatível para facilitar o carregamento dos leitos filtrantes** (areia ou vidro). Também permite o fácil acesso à parte interior do filtro. • Conjunto de drenagem concebido para facilitar o esvaziamento da água e da areia. • **Purga de ar interna:** evita a formação de bolhas de ar no interior do filtro.

**Material:** Filtros laminados reforçados com fibra de vidro.

**Caraterísticas específicas:** **Modelo 510:** Válvula seletora de 6 vias – 10 m³/h. • **Modelo 620:** Válvula seletora de 6 vias - 15 m³/h.

**Especificações técnicas:** **Velocidade máxima de filtração:** 50 m³/h/m². • **Pressão normal de funcionamento:** 1,5 bar. Pressão de teste: 3,75 bar. • **Pressão máxima de funcionamento:** 2,5 bar. • **Temperatura de trabalho:** 1 °C – 40 °C.

**Inclui:** Manómetro, válvula seletora de 6 vias instalada lateralmente com respetivas ligações e purga de ar, conjunto de drenagem.

Ø (mm)	Ligações	DIMENSÕES (mm)				
		A	B	C	D	Kg
500	1,5"	790	510	350	475	100
630	1,5"	860	620	400	525	150

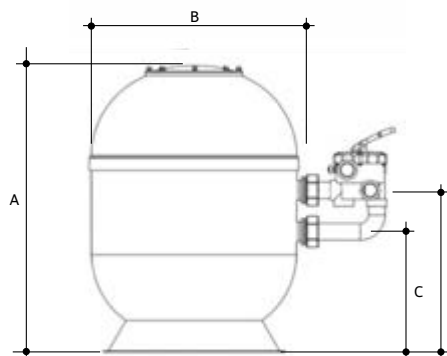



Tampa preta com 8 parafusos de fácil abertura e manutenção



Filtro laminado e reforçado com fibra de vidro para garantir maior resistência



**Tampa**

Tampa preta com 8 parafusos de fácil abertura e manutenção

NOVO



**Filtro laminado**

Depósito em fibra de vidro reforçado com tratamento resistente aos raios U.V.

**Difuso e rebatível**

Facilita o carregamento do leito filtrante (areia ou vidro)



**Purga de ar interna**

Evita a formação de bolhas de ar no interior do filtro

A - Filtro Laminado Rubi (válvula lateral)

**FILTROS LAMINADOS - PREÇOS 2024**

CODIGO	DESCRIÇÃO	QUANTIDADE				PREÇO UNITÁRIO		
		CX	1/2 PAL	PALETE		COMPRA PALETE	COMPRA 1/2 PAL	COMPRA CX (UNID.)
<b>Série Rubi - Bluezone Pool by Ariona Pools</b>								
A 516106	Filtro diâmetro 500 - 1.1/2" 10 m³/h laminado - Rubi	1	4	8	F	574,98 €	-	612,48 €
A 516107	Filtro diâmetro 630 - 1.1/2" 15 m³/h laminado - Rubi	1	-	4	F	624,98 €	-	649,98 €

PRODUTO OFERTA 2024 COM STOCK DISPONÍVEL

PRODUTO COM PREÇO PROMOCIONAL (LIMITADO AO STOCK EXISTENTE)

• PRODUTO SOB ENCOMENDA

PRODUTO NÃO ISENTO DE PORTES





Filtro laminado e reforçado com fibra de vidro para garantir maior resistência

## FILTROS LAMINADOS

### Série Equivalente "Aster" - Válvula lateral



by **ASTRALPOOL**

- ✓ **Aplicação:** Piscina privada.
- ✓ **Fácil manutenção:** O sistema de fecho da tampa exerce uma pressão uniforme sobre toda a secção da junta de vedação e a operação de abertura da tampa é facilitada.

**Material:** Filtros laminados reforçados com fibra de vidro. • Tampa preta com parafusos. • Braços coletores de 1" com cone difusor roscado que permite uma fácil manutenção. • **Base do filtro:** polipropileno.

**Especificações técnicas:** **Velocidade máxima de filtração:** 50 m<sup>3</sup> /h/m<sup>2</sup> • **Pressão máxima de funcionamento:** 2,5 bar. • **Temperatura máxima:** 50 °C. • Purga de ar e de água: 1/4".

**Inclui:** Manómetro, válvula seletora de 6 vias para instalação lateral com respetivas ligações e purga de ar.

Ø (mm)	DIMENSÕES (mm)			
	D	H	M	N
500	530	790	415	290
600	625	835	455	330
750	780	970	555	325
900	900	1050	660	390

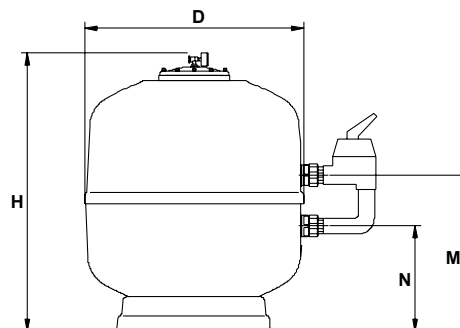

# FILTRO EQUIVALENTE "ASTER"



Think Different, Think Blue!

Equivalência AstralPool - Série Aster

**Corpo**

Filtro laminado reforçado com fibra de vidro.



**Tampa**

Tampa preta com parafusos. Inclui: manómetros.

**Cone**

Cone difusor roscado que permite uma fácil manutenção.



**Braços coletores**

Dimensão: 1"

A - Filtro Laminado Equivalente "Aster" (válvula lateral)

## FILTROS LAMINADOS - PREÇOS 2024

CODIGO	DESCRIÇÃO	QUANTIDADE				PREÇO UNITÁRIO			
		CX	1/2 PAL	PALETE		COMPRA PALETE	COMPRA 1/2 PAL	COMPRA CX (UNID.)	
<b>Série equivalente "Aster" - Bluezone Pool</b>									
A 512414	Filtro diâmetro 500 - 1.1/2" 9 m³/h laminado - Equivalente "Aster"	1	4	8	F+	524,98 €	549,98 €	587,48 €	
A 512415	Filtro diâmetro 600 - 1.1/2" 14 m³/h laminado - Equivalente "Aster"	1	-	4	F+	587,48 €	-	612,48 €	
A 512416	Filtro diâmetro 750 - 2" 21 m³/h laminado - Equivalente "Aster"	1	-	4	F+	924,98 €	-	949,98 €	
A 513633	Filtro diâmetro 900 - 2" 31 m³/h laminado - Equivalente "Aster"	1	-	-	F+	-	-	1.249,98 €	

PRODUTO OFERTA 2024 COM STOCK DISPONÍVEL

PRODUTO COM PREÇO PROMOCIONAL (LIMITADO AO STOCK EXISTENTE)

• PRODUTO SOB ENCOMENDA

PRODUTO NÃO ISENTO DE PORTES

# XXL plus+

## UM NOVO PULMÃO PARA A SUA PISCINA!



### FILTROS LAMINADOS

#### Série *XXL plus+* com tampa extra-larga - Válvula lateral



- ✓ **Aplicação:** Piscina privada.
- ✓ **Tampa transparente extralarga com 40 cm de diâmetro, que permite visualizar o interior do filtro e garantir uma fácil e rápida substituição do leito filtrante.**

**Material:** Filtros laminados em poliéster reforçados com fibra de vidro. • **Tampa extralarga transparente:** diâmetro interior: 363 mm. Diâmetro exterior: 530 mm.

**Caraterísticas específicas:** **Modelo 560:** Válvula seletora de 6 vias - 12,5 m<sup>3</sup>/h. **Modelo 615:** Válvula seletora de 6 vias - 15 m<sup>3</sup>/h. **Modelo 760:** Válvula seletora de 6 vias - 22 m<sup>3</sup>/h. **Modelo 830:** Válvula seletora de 6 vias - 27 m<sup>3</sup>/h. **Modelo 920:** Válvula seletora de 6 vias - 32 m<sup>3</sup>/h.

**Especificações técnicas:** **Velocidade máxima de filtração:** 50 m<sup>3</sup>/h/m<sup>2</sup>. • **Filtro testado a uma pressão:** 3,5 bar. • **Pressão máxima de funcionamento:** 2,5 bar.

**Inclui:** Chave de abertura/ fecho da tampa, manómetro, válvula de purga de ar e válvula de 6 vias.

Ø (mm)	DIMENSÕES (mm)					
	D	H1	H3	H4	H5	W
560	560	800	740	285	420	260
615	615	820	760	260	410	260
760	760	960	900	350	500	295
830	830	1030	970	360	510	295
920	920	1100	1050	375	525	295





## FILTRO COM ENGENHARIA BY CUDELL-OS:



- MELHORIA NO SISTEMA DE FECHO DA TAMPA
- ALARGAMENTO DA GAMA (Ø560 NOVO)



Filtro laminado e reforçado com fibra de vidro para garantir maior resistência



Facilidade e rapidez na abertura da tampa, graças à chave de aperto



Tampa extra-larga e transparente: facilidade de manutenção



Filtro disponível nas medidas de 560 a 920 mm



### Tampa extra-larga transparente

40 cm de diâmetro: permite visualizar o interior do filtro e a rápida substituição da areia (fácil manutenção).

### Chave de aperto

Permite uma fácil manutenção do filtro. Abertura fácil.



### Material

Filtro laminado em poliéster reforçado com fibra de vidro.



### Pormenor tampa

Ø interno: 363 mm  
Ø externo: 530 mm



A - Filtro Laminado **XXL Plus+** com tampa extra-larga (válvula lateral)

## FILTROS LAMINADOS - PREÇOS 2024

CODIGO	DESCRIÇÃO	QUANTIDADE				PREÇO UNITÁRIO		
		CX	1/2 PAL	PALETE		COMPRA PALETE	COMPRA 1/2 PAL	COMPRA CX (UNID.)
<b>Série XXL Plus+ com tampa extra-larga - Bluezone Pool</b>								
A 513194	Filtro diâmetro 560 - 1.1/2" 12 m³/h laminado - XXL Plus+ (tampa extra-larga)	1	-	-	F	-	-	599,98 € P
A 512862	Filtro diâmetro 615 - 1.1/2" 15 m³/h laminado - XXL Plus+ (tampa extra-larga)	1	-	-	F	-	-	699,98 € P
A 512863	Filtro diâmetro 830 - 2" 27 m³/h laminado - XXL Plus+ (tampa extra-larga)	1	-	-	F	-	-	999,98 € P

🛒 PRODUTO OFERTA 2024 COM STOCK DISPONÍVEL

🔴 PRODUTO COM PREÇO PROMOCIONAL (LIMITADO AO STOCK EXISTENTE)

● PRODUTO SOB ENCOMENDA

🌿 PRODUTO NÃO ISENTO DE PORTES



# Deluxe

## O FILTRO BOBINADO PARA A SUA PISCINA!



### FILTROS BOBINADOS

#### Série *Deluxe* Roscar - Válvula lateral



- ✓ **Aplicação:** Piscina privada.
- ✓ **Filtro bobinado em resina de poliéster e fibra de vidro que garante uma elevada resistência.**
- ✓ **Interior liso que diminui a interação das algas e bactérias com o filtro**

**Material:** Filtro de elevada qualidade, fiabilidade e durabilidade, devido ao seu corpo de dupla camada. • Corpo fabricado em plástico ABS liso, que diminui a interação das algas e bactérias com o filtro. • O acabamento bobinado em resina de poliéster e fibra de vidro proporcionam uma elevada resistência ao filtro.

**Caraterísticas gerais:** Tampa transparente de rosca e abertura fácil de abrir.

**Caraterísticas específicas:** **Modelo 500:** Válvula seletora de 6 vias 1.1/2" – 10 m<sup>3</sup>/h. • **Modelo 630:** Válvula seletora de 6 vias 1.1/2" – 14 m<sup>3</sup>/h. • **Modelo 710:** Válvula seletora de 6 vias 2" – 21 m<sup>3</sup>/h. • **Modelo 830:** Válvula seletora de 6 vias 2" – 27 m<sup>3</sup>/h. • **Modelo 900:** Válvula seletora de 6 vias 2" – 32 m<sup>3</sup>/h. • **Especificações técnicas:** **Velocidade máxima de filtração:** 50 m<sup>3</sup>/h/m<sup>2</sup>. • **Pressão de teste:** 4 kg/cm<sup>2</sup>. • **Pressão máxima de funcionamento:** 2,5 kg/cm<sup>2</sup>. • **Pressão ideal de funcionamento:** 1 a 2 kg/cm<sup>2</sup>.

**Inclui:** Válvula seletora de 6 vias instalada lateralmente e respetivas ligações, manómetro, tê e purga de ar.

Ø (mm)	DIMENSÕES (mm)					
	H1	H2	H3	H4	H5	W
500	810	750	700	310	440	260
630	860	800	710	330	460	260
710	960	900	850	350	500	295
830	970	910	860	350	500	295
900	1030	970	920	400	550	295

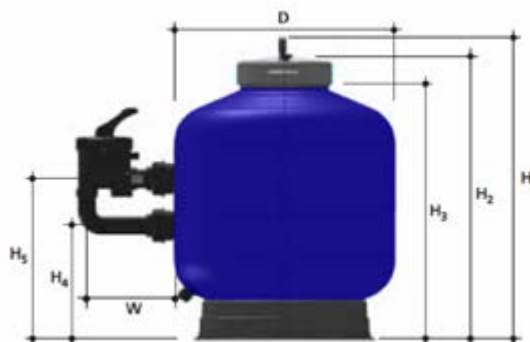

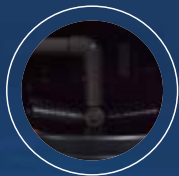

Interior liso que diminui a interação das algas e bactérias com o filtro



Tampa com abertura fácil, transparente e roscada



Filtro bobinado em resina de poliéster e fibra de vidro para garantir uma elevada resistência

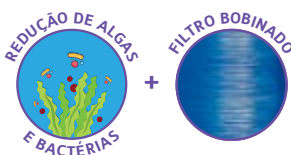

**Tampa**

Tampa com abertura fácil, transparente e roscada.

**Filtro bobinado**

Corpo bobinado em resina de poliéster e fibra de vidro que garante uma elevada resistência.



**Interior liso - Inovação**

Acabamento interior liso especial, que diminui a interação das algas e bactérias com o filtro.

A - Filtro Bobinado **Deluxe Roscar** (válvula lateral)

**FILTROS BOBINADOS - PREÇOS 2024**

CODIGO	DESCRIÇÃO	QUANTIDADE				PREÇO UNITÁRIO			
		CX	1/2 PAL	PALETE		COMPRA PALETE	COMPRA 1/2 PAL	COMPRA CX (UNID.)	
<b>Série Deluxe Roscar - Bluezone Pool</b>									
A 514046	Filtro diâmetro 500 - 1/1.2" 10 m³/h bobinado - Deluxe Roscar	1	4	8	F	499,98 €	524,98 €	549,98 €	
A 514047	Filtro diâmetro 630 - 1/1.2" 17 m³/h bobinado - Deluxe Roscar	1	-	4	F	574,98 €	-	599,98 €	
A 514048	Filtro diâmetro 710 - 2" 21 m³/h bobinado - Deluxe Roscar		-	4	F	849,98 €	-	899,98 €	
A 514049	Filtro diâmetro 830 - 2" 27 m³/h bobinado - Deluxe Roscar		-	-	F	-	-	949,98 €	
A 514050	Filtro diâmetro 900 - 2" 32 m³/h bobinado - Deluxe Roscar		-	-	F	-	-	1.124,98 €	

PRODUTO OFERTA 2024 COM STOCK DISPONÍVEL

PRODUTO COM PREÇO PROMOCIONAL (LIMITADO AO STOCK EXISTENTE)

PRODUTO SOB ENCOMENDA

PRODUTO NÃO ISENTO DE PORTES

## VÁLVULA SELETORA DE 6 VIAS

Sabia que...

Permite de forma manual, no filtro, realizar as seguintes tarefas: Filtração, Recirculação, Retrolavagem, Enxaguamento, Esvaziamento, Fechado. Para mudar a posição do manípulo da válvula deve-o fazer com a bomba desligada, pressionando bem o manípulo para permitir uma rotação fácil. Deve rodá-lo sempre para o mesmo lado/direção.

### Enxaguamento (Rinse)

Deve-se fazer sempre o enxaguamento (durante 30 seg.) antes de iniciar a filtragem, (após processo de Retrolavagem: Bomba – Válvula – Filtro – Drenagem)

### Recirculação

A água circula sem passar pelo filtro (Bomba – Válvula – Retorno)

### Retrolavagem

(Backwash): Limpeza da areia do filtro (Bomba – Válvula – Filtro [sentido inverso] – Drenagem);

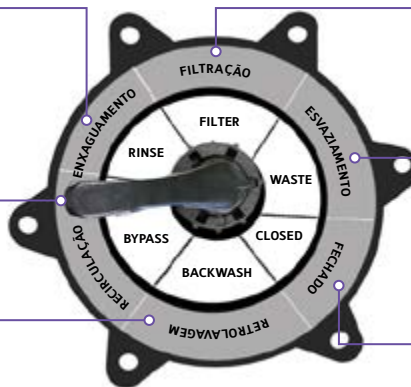

### Filtração

Circuito normal de filtração através do filtro (Bomba – Válvula – Filtro – Retorno)

### Esvaziamento

Permite o esvaziamento da piscina diretamente, através da drenagem, sem passar pelo filtro (Bomba – Válvula – Drenagem)

### Fechado

Nenhuma circulação. (Não ativar nunca a bomba nesta posição)

## PARA FILTROS LAMINADOS - SÉRIES: Equivalente "Aster" - Válvulas laterais



by **ASTRALPOOL**

Inclui: Braços de ligação no filtro.



A - Válvula Seletora de 6 vias 1.1/2" e 2"  
(válvula lateral)

### VÁLVULAS SELETORAS DE 6 VIAS - PREÇOS 2024

CODIGO	DESCRIÇÃO	QUANTIDADE			PREÇO UNITÁRIO
		CX	1/2 PAL	PALETE	
<b>Válvulas seletoras de 6 vias - Bluezone Pool by AstralPool</b>					
A 512901	Válvula seletora de 6 vias 1.1/2" - Equivalente "Aster"	1	-	-	<b>109,98 €</b>
A 512903	Válvula seletora de 6 vias 2" - Equivalente "Aster"	1	-	-	<b>162,48 €</b>

PRODUTO OFERTA 2024 COM STOCK DISPONÍVEL

PRODUTO COM PREÇO PROMOCIONAL (LIMITADO AO STOCK EXISTENTE)

PRODUTO SOB ENCOMENDA

PRODUTO NÃO ISENTO DE PORTES

## PARA FILTROS INJETADOS - SÉRIES: Basic Monobloco - Válvulas TOP



A - Válvula Seletora de 6 vias 1.1/2"  
(válvula top)

## PARA FILTROS INJETADOS/LAMINADOS - SÉRIES: Basic, Pro, Plus+, Deluxe, XXL, Deluxe Plus+ - Válvulas laterais



B - Válvula Seletora de 6 vias 1.1/2" e 2"  
(válvula lateral)

## PARA FILTROS LAMINADOS - SÉRIES: Rubi



by ARIONA  
POOLS



C - Válvula Seletora de 6 vias 1.1/2"  
(válvula lateral)

## ACESSÓRIOS

### Manómetro



- Manómetro simples para filtros residenciais de piscinas, com ligação rosca macho 1/4".**

**Aplicação:** Mede a perda de carga provocada pela colmatação do leito filtrante. • **Instalação:** O manómetro é instalado na tampa do filtro ou na válvula seletora de 6 vias.



D - Manómetro  
- saída inferior



E - Manómetro seco  
- saída posterior

### VÁLVULAS SELETORAS DE 6 VIAS E ACESSÓRIOS - PREÇOS 2024

CODIGO	DESCRIÇÃO	QUANTIDADE				PREÇO UNITÁRIO		
		CX	1/2 PAL	PALETE		COMPRA PALETE	COMPRA 1/2 PAL	COMPRA CX (UNID.)
<b>Válvulas seletoras de 6 vias - Bluezone Pool</b>								
A 513197	Válvula seletora de 6 vias 1.1/2" Top - Basic	1	-	-	F	-	-	149,98 €
B 511728	Válvula seletora de 6 vias 1.1/2" - Basic, Plus+, Plus+ High, Deluxe, XXL, Deluxe Plus+	1	-	-	F	-	-	109,98 €
B 511729	Válvula seletora de 6 vias 2" - Basic, Plus+, Plus+ High, Deluxe, XXL, Deluxe Plus+	1	-	-	F	-	-	162,48 €
<b>Válvulas seletoras de 6 vias - Bluezone Pool by Ariona Pools</b>								
C 516155	Válvula seletora de 6 vias 1.1/2" - Rubi	1	-	-	F	-	-	224,98 €
<b>Manómetro - Bluezone Pool</b>								
D 507374	Manómetro pressão 1/4" para filtro piscina - saída inferior	1	-	-	G	-	-	11,98 €
E 514051	Manómetro pressão 1/4" para filtro piscina - saída posterior	1	-	-	G	-	-	11,98 €

PRODUTO OFERTA 2024 COM STOCK DISPONÍVEL

PRODUTO COM PREÇO PROMOCIONAL (LIMITADO AO STOCK EXISTENTE)

PRODUTO SOB ENCOMENDA

PRODUTO NÃO ISENTO DE PORTES



## LEITOS FILTRANTES

### Sabia que...

Há uma recomendação geral que diz que deve substituir a areia entre os 3 e os 5 anos, podendo ir até 7, (caso a água não seja muito calcária e se o utilizador fizer uma boa manutenção ao filtro). Normalmente de 1 a 2 anos é necessário repor o nível correto de areia usando areia com a mesma granulometria. Mas sabe quando é que deve trocar a areia?

- O caudal das bocas de impulsão é fraco após realizar a limpeza no filtro?
- Tem dificuldade em manter a água em bom estado apesar de estar quimicamente equilibrada?
- Nota que há depósitos de calcário no filtro?
- Abre o filtro e ao tocar na areia sente blocos duros?

Se sim, então está na hora de mudar a areia ao seu filtro e disfrutar em pleno da sua piscina.

### Areia



**Aplicação:** O leito filtrante de areia de sílica é o elemento filtrante mais utilizado em filtros de piscinas.



A areia permite a distribuição e circulação da água no interior do filtro.

**Instruções de uso:** Para uma filtragem mais eficiente aconselha-se a utilização de diversas granulometrias. • Com este elemento filtrante, o intervalo entre retro lavagens é menor. • A substituição da areia deve ser feita a cada 2 a 3 anos. • **Conselhos de utilização:** Para uma boa manutenção do filtro é fundamental: limpeza e a contra lavagem (backwash). No período de utilização da piscina: 1 x por semana; no período de inverno: 1 x mês.



A - Areia  
(sacos de 25 Kg)

### Areão



**Aplicação:** O leito filtrante de areão de sílica, é o elemento filtrante de maior granulometria que deve ser utilizado na base do filtro.



O areão é indicado para utilizar em conjunto com areia fina.

**Instruções de uso:** Para uma filtragem mais eficiente aconselha-se a utilização de diversas granulometrias. • Com este elemento filtrante, o intervalo entre retro lavagens é menor. • A substituição do areão deve ser feita a cada 2 a 3 anos. • **Conselhos de utilização:** Para uma boa manutenção do filtro é fundamental: limpeza e a contra lavagem (backwash). No período de utilização da piscina: 1 x por semana; no período de inverno: 1 x mês.



B - Areão  
(sacos de 25 Kg)

### LEITOS FILTRANTES - PREÇOS 2024

CODIGO	DESCRIÇÃO	QUANTIDADE			PREÇO UNITÁRIO		
		CX	1/2 PAL	PALETE	COMPRA PALETE	COMPRA 1/2 PAL	COMPRA CX (UNID.)
<b>Areia / Areão - Bluezone Pool</b>							
A 506055	Areia Silex para filtros granulometria 0,6 - 1,2 mm	25 kg	-	40	8,42 €	-	8,87 €
B 506056	Areão Silex para filtros granulometria 2 - 4 mm	25 kg	-	40	8,42 €	-	8,87 €

PRODUTO OFERTA 2024 COM STOCK DISPONÍVEL

PRODUTO COM PREÇO PROMOCIONAL (LIMITADO AO STOCK EXISTENTE)

• PRODUTO SOB ENCOMENDA

PRODUTO NÃO ISENTO DE PORTES

## Sabia que...

O vidro é um excelente produto para a filtragem da piscina comparativamente com a areia. As principais vantagens são as seguintes:

- A filtração é mais eficiente e ecológica.
- Maior capacidade de filtração comparativamente com a areia, isto porque a areia tem uma estrutura esponjosa e retém a sujidade e mesmo lavando a areia, fica impregnada.
- Economia de água: a areia necessita de lavagem semanal enquanto o vidro demora mais tempo até haver a necessidade de lavar. Para além disso, a lavagem do vidro é mais rápida, evitando desperdício de água.
- Devido à sua baixa densidade, é necessário menos 15% de Vidro Granulado Ionizado do que areia.

## Vidro granulado ionizado ativado



- ✓ Capacidade de filtração 30% superior comparativamente com areia: deve-se ao facto de cargas positivas e negativas fazerem parte da composição do vidro que potenciam a capacidade de filtração.
- ✓ Processo de fabrico do vidro a altas temperaturas evita a contaminação e favorece a distribuição da água.
- ✓ Devido à sua baixa densidade, é necessário menos 15% de vidro granulado ionizado comparativamente à areia.

**Vantagens: Capacidade de filtração 30% superior:** contêm na sua composição óxido de cromo, manganês, cobalto, óxido de cobre e óxido de ferro, estes compostos provocam cargas positivas e negativas e potenciam um aumento da capacidade de filtração em 30%. • **Menos contaminação e distribuição melhor da água:** O processo de fabrico a altas temperaturas evita a contaminação e favorece o processo de arredondamento das partículas, evitando-se a existência de arestas, o que irá permitir uma melhor distribuição da água pelo filtro e evita a formação de canais.

**Especificações técnicas: Dureza:** 6 mohs. • **Forma:** Arredondada/ cúbica sem arestas. • **Densidade:** Aproximadamente 1,25 g/cm<sup>3</sup> (para a granulometria 0,5-1,0 mm). • **Granulometrias disponíveis:** • 0,4 mm – 1,0 mm e 1,5 mm – 3,0 mm.

**Instruções de utilização:** Para uma filtragem mais eficiente aconselha-se a utilização de diversas granulometrias: tendo em conta a quantidade total de vidro a introduzir no filtro, preencha 1/3 da quantidade com vidro granulado ionizado de 1,5 – 3,0 mm e 2/3 da quantidade com vidro granulado ionizado de 0,4 – 1,0 mm. • Com este elemento filtrante, o intervalo entre retro lavagens é maior. • A substituição do vidro granulado ionizado deve ser feita a cada 6 a 8 anos.

**Considerações:** Para piscinas privadas, utilize cerca de 80 a 85% do que utilizaria com areia, (veja a quantidade de areia nas características técnicas do seu filtro).

O vidro granulado ionizado ativado é um meio de filtragem, com propriedades e desempenho superior à areia ou vidro esmagado convencional, **filtrando 30% mais matéria orgânica.**



A - Vidro granulado ionizado ativado (sacos de 20 Kg)

## LEITOS FILTRANTES - PREÇOS 2024

CODIGO	DESCRIÇÃO	QUANTIDADE				PREÇO UNITÁRIO		
		CX	1/2 PAL	PALETE		COMPRA PALETE	COMPRA 1/2 PAL	COMPRA CX (UNID.)
<b>Vidro granulado ionizado</b>								
A 513637	Vidro ionizado para filtros granulometria 0,4 - 1,0 mm	20 kg	-	48	H	19,98 €	-	21,98 €
A 513638	Vidro ionizado para filtros granulometria 1,5 - 3,0 mm	20 kg	-	48	H	19,98 €	-	21,98 €

🛒 PRODUTO OFERTA 2024 COM STOCK DISPONÍVEL

🔴 PRODUTO COM PREÇO PROMOCIONAL (LIMITADO AO STOCK EXISTENTE)

● PRODUTO SOB ENCOMENDA

🌿 PRODUTO NÃO ISENTO DE PORTES





# DESINFECÇÃO E DOSAGEM AUTOMÁTICA

## 241 PROTEÇÃO ANÓDICA

### MÁQUINAS DE ELETRÓLISE DE SAL

242	Basic On-line
244	Inverclear (Inverter)
249	Deluxe Easy
251	Deluxe Plus+
253	Deluxe Plus+ Duo
255	Mr. Pure (Inverter)
256	SMC

### DESINFETANTES E TRATAMENTO DE ÁGUA: SAL DE ALTA PUREZA

257	Marinho refinado
257	Vacuum refinado
257	Axal Pro em pastilhas

### BOMBAS DOSEADORAS

258	pH
264	Floculante
265	RedOx
266	pH e RedOx

### DOSEADORES DE PASTILHAS

268	Mini & Maxi
268	Maxi com termómetro
269	Regulador de cloro e bromo

### DEPÓSITO PARA SOLUÇÕES QUÍMICAS

269	DSD
-----	-----

### MÁQUINAS ULTRAVIOLETA

270	Lyríox UV-C
272	Helíox UV LP



## SABIA QUE

### 1 Filtração:

De forma a garantir um bom sistema de filtragem, é essencial selecionar o tamanho correto (caudal da bomba, tamanho filtro, etc.). Este tratamento resolve 80% da eficácia da manutenção.

O tempo de filtração deve ser proporcional à temperatura da água e à medida que a temperatura da água aumenta, o tempo de filtração necessário também aumenta. Basta dividir o valor da temperatura por 2, por exemplo, se a temperatura da água for 16°C o tempo de filtração é de 8 horas e se a temperatura da água for 20°C o tempo de filtração é de 10 horas.

### 2 Desinfeção:

Aos olhos do utilizador, a água filtrada parece limpa e agradável, mas ainda assim pode conter partículas invisíveis (algas, bactérias, vírus, bolores, etc.). Assim sendo, a água requer um tratamento adicional, a desinfeção.

A desinfeção pode ser feita de 2 formas: manualmente, controlando os parâmetros da água da piscina e adicionando os produtos químicos necessários, ou automaticamente, através da utilização de um equipamento eletrónico.

A vantagem do tratamento da água a sal é que é saudável e ao contrário de outro tipo de sistemas, é produzido o desinfetante mais eficaz: o cloro. O cloro tem duas vantagens: não só desinfeta a água (ação curativa), como também torna a própria água num desinfetante (ação preventiva).

### 3 Desinfeção:

O equilíbrio hídrico depende de 3 fatores:

- **TAC – Alcalinidade:** indica o nível de bicarbonatos e carbonatos dissolvidos na água (entre 80 e 140 mg/l).
- **TH – Dureza:** é uma medida dos sais de cálcio e magnésio dissolvidos na água (< 60 °f), (100 a 200 ppm).
- **pH:** indica se a água é ácida ou básica. Esta deve ser estabilizada entre 7 e 7,2.

O equilíbrio entre estes 3 parâmetros é essencial para a qualidade da água e desempenho e vida útil dos equipamentos da piscina. Por exemplo, uma água demasiado mole será agressiva e corrosiva para o equipamento (filtros, bombas, tubos, etc.). Por outro lado, uma água dura, depositará incrustações nas células, tubos, revestimento da piscina e filtros de areia.

Outros parâmetros a considerar:

- **Estabilizante:** < 35 ppm
- **Temperatura:** > 15°C

### 4 Colocação de sal na piscina:

Quantidade: Acrescentar 5 kg de sal / m<sup>3</sup> de água da piscina.

Volume (m <sup>3</sup> )	40	50	80	100	120	150
Sal (kg)	200	250	400	500	600	750

(O sal deve ser espalhado de forma uniforme e diretamente na água da piscina).  
O tempo de dissolução é variável: recomenda-se que se espere 24 horas.

### 5 Configuração e ajustes:

- Potência de produção.
- Inversão de polaridade (ajuste de acordo com TH)

TH - Dureza da água (°f)	0 a 5	5 a 12	12 a 20	20 a 40	40 a 60	> 60
Tempo de inversão de polaridade	16	10	8	6*	4	2

\*Instalação de fábrica







# BASIC ON-LINE



# SMC

**innowater**  
doses de salina, control y dosificación

### CARACTERÍSTICAS TÉCNICAS - MÁQUINA DE ELETRÓLISE DE SAL

Código CUDELL-OS	513251	514053	513252	513253	512400	512417	512401	512402	516015	512403
Produto	 				 					
Modelo	Basic On-line 10	Basic On-line 15	Basic On-line 20	Basic On-line 30	SMC10	SMC15	SMC20	SMC30	SMC40	SMC50
Produção cloro (g/h)	10	15	20	30	10	15	20	30	40	50
Volume da piscina (m³)	35-50 m³	50-75 m³	65-100 m³	110-170 m³	0-30/ spa	30-50	50-90	90-150	150-180	150-200
Concentração de sal (g/L)	4-35	4-35	4-35	4-35	4-35	4-35	4-35	4-35	4-35	4-35
Duração da célula (h) *	14.000	14.000	14.000	14.000	14.000	14.000	14.000	14.000	14.000	14.000
<b>ALIMENTAÇÃO ELÉTRICA</b>										
Tensão de saída máxima	24 V DC	24 V DC	24 V DC	24 V DC	24 V DC	24 V DC	24 V DC	24 V DC	24 V DC	24 V DC
Corrente de saída (A)	Max. 2 A	Max. 3 A	Max. 4 A	Max. 6 A	1,5	2,5	3,5	5	Max. 6 A	7,5
Alimentação elétrica	220 V AC	220 V AC	220 V AC	220 V AC	220 V AC	220 V AC	220 V AC	220 V AC	220 V AC	220 V AC
Consumo (W)	50 W	75 W	100 W	150 W	50 W	60 W	90 W	130 W	170 W	190 W
<b>DIMENSÕES</b>										
Altura (mm)	375	375	375	375	270	270	270	270	270	270
Comprimento (mm)	185	185	185	185	220	220	220	220	220	220
Largura (mm)	162	162	162	162	86	86	86	86	86	86
Peso (kg)	5,65	5,65	5,65	5,65	4,5	4,5	4,5	5	6	13
Tubagem (mm)	50	50	50	50	50	50	50	50	50	63

\* Duração estimada. O número pode variar mediante a dureza da água e o número de ciclos.

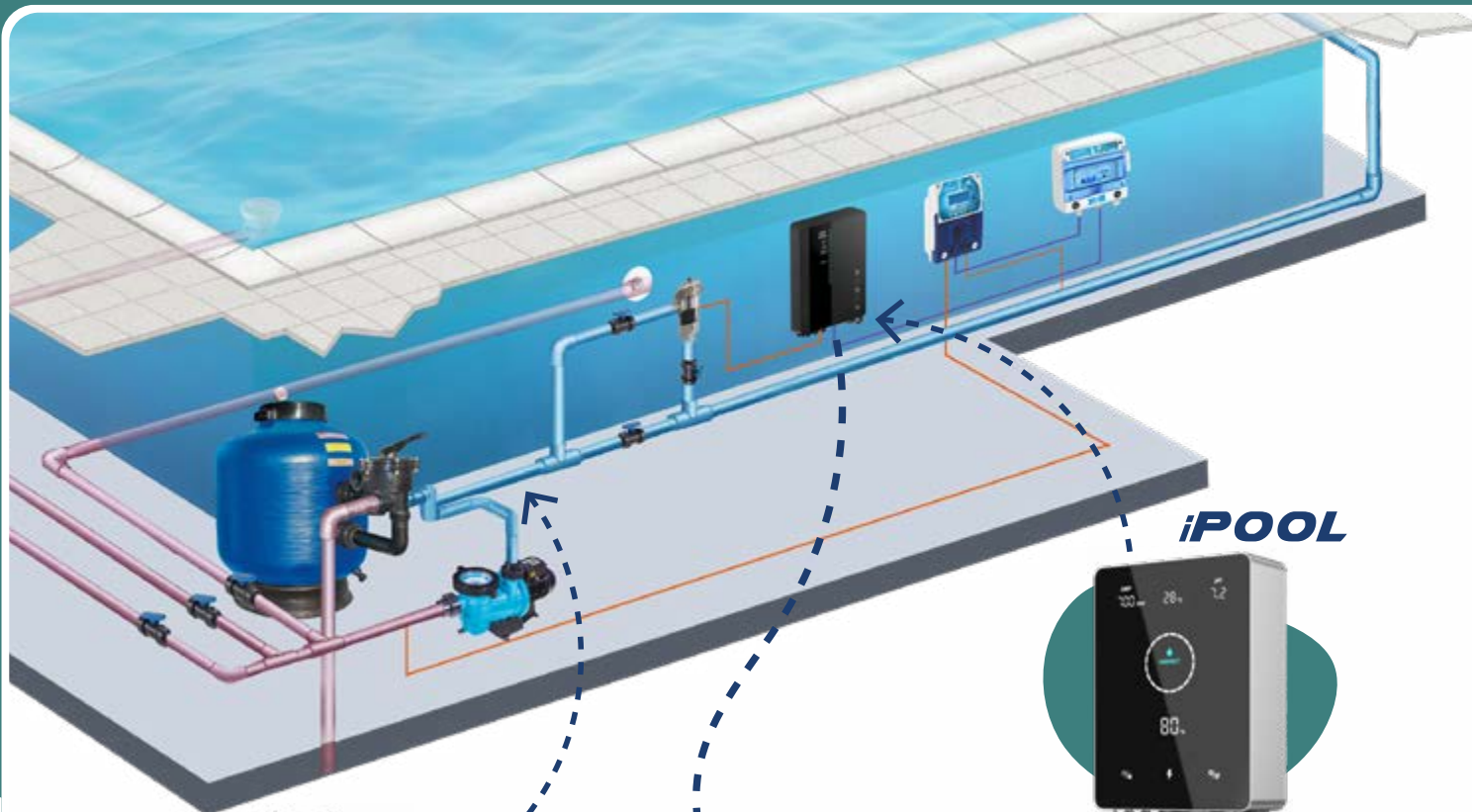

### Proteção anódica

- Para piscinas tratadas a sal, a proteção anódica protege os equipamentos em INOX contra a corrosão
- Equipamento de fácil instalação

ver pág. 241

## TRATAMENTO DA ÁGUA



OU uma destas opções



### Deluxe Plus +

- Tratamento automático para uma manutenção ótima
- Controlo remoto através da APP Bluezone
- Célula auto limpante de elevada qualidade

ver pág. 251



### Mr. Pure

- Elevado desempenho com níveis baixos de sal, até 1 h/L
- Visualização da qualidade da água no equipamento em tempo real

ver pág. 255



### Inverclear

- Controlo dinâmico inverter com funcionamento ajustável
- Funciona a uma baixa concentração de sal (2 g/L)
- Visualização da qualidade da água no equipamento em tempo real

ver pág. 245

## PROTEÇÃO ANÓDICA

### Imprescindível para piscinas tratadas a sal ou equipadas com bomba doseadora de RedOx



A - Proteção anódica

- ✓ **Proteção anódica:** proteção contra a corrosão de todos os equipamentos em INOX instalados em piscinas tratadas a sal.
- ✓ **Estabilização da leitura da sonda de RedOx,** em piscinas equipadas com bomba doseadora de RedOx.
- ✓ **Previne choques elétricos** em piscinas de poliéster.
- ✓ **Mola de zinco com longa duração e de fácil substituição** quando desgastada.

**Vantagens:** Ao instalar este equipamento em piscinas tratadas a sal, **previne a corrosão eletrolítica dos produtos** em aço inoxidável como escadas, encastráveis e iluminação em inox, invólucro do equipamento U.V., permutador da bomba de calor e as placas de titânio da célula da máquina de eletrólise de sal. • **Equipamento de fácil instalação.** • **Piscinas de poliéster:** o ânodo em zinco (mola) fornece um escudo que protege os utilizadores de risco de choque elétrico. • **Fácil de instalar.**

**Funcionamento:** Após a instalação, a mola em zinco (ânodo) será consumida, evitando a erosão/ corrosão dos equipamentos metálicos constituintes da piscina, tais como alumínio, aço inoxidável, ferro fundido, cobre e titânio.

**Conselhos de utilização:** Deve substituir o ânodo (mola em zinco) depois de metade estar corroída, normalmente após três anos.

**Caraterísticas específicas:** **Pressão máxima de funcionamento:** 4 bar. • **Dimensões:** 63 mm, largura: 190 mm e altura: 137 mm (excluindo a mola em zinco).

**Considerações:** Providenciar a ligação terra do equipamento. (ver esquema de instalação).

**Esquema de instalação:** A instalação do equipamento deve ser após o filtro e antes da célula do eletrólise de sal.

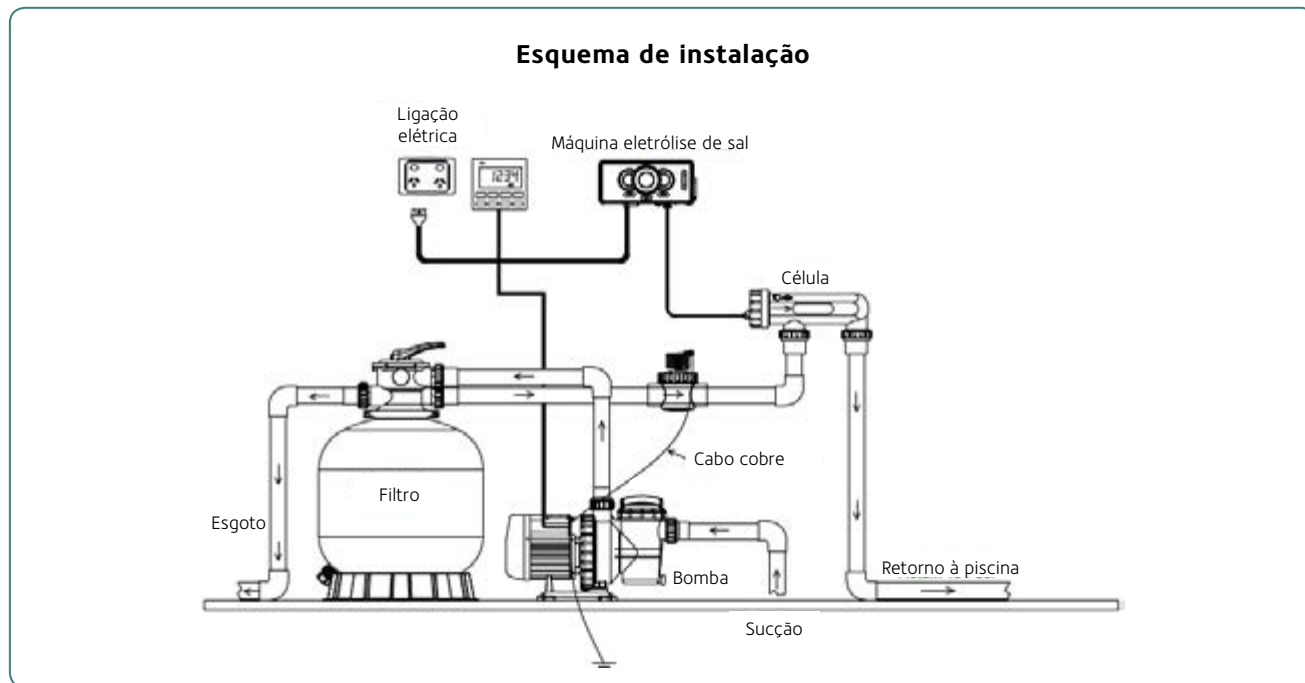

### DESINFECÇÃO E DOSAGEM AUTOMÁTICA - PREÇOS 2024

CODIGO	DESCRIÇÃO	QUANTIDADE				PREÇO UNITÁRIO		
		CX (UN)	1/2 PAL	PAL		COMPRA PALETE	COMPRA 1/2 PAL	COMPRA CX (UN)
<b>Proteção anódica - Bluezone Pool</b>								
A 513265	Equipamento para proteção anódica - Piscinas tratadas a sal	1	-	-	📌	-	-	119,68 €
B 513266	Mola zinco - Equipamento para proteção anódica	1	-	-	📌	-	-	46,08 €

🛒 PRODUTO OFERTA 2024 COM STOCK DISPONÍVEL

🔴 PRODUTO COM PREÇO PROMOCIONAL (LIMITADO AO STOCK EXISTENTE)

📌 PRODUTO SOB ENCOMENDA

🌿 PRODUTO NÃO ISENTO DE PORTES





# MÁQUINA DE SAL BASIC ON-LINE



Sabia que...

A resistência e robustez da célula bipolar afetam diretamente a manutenção da mesma, uma vez que requer uma menor necessidade de ciclos de autolimpeza (polaridade inversa).

## MÁQUINAS DE ELETRÓLISE DE SAL

### Série Basic On-line



- ✓ Máquina de eletrólise de sal de fácil instalação.
- ✓ Equipamento 2 em 1: máquina e célula num só corpo, instalados diretamente na tubagem de retorno à piscina.
- ✓ As células bipolares em titânio garantem uma longa duração e tranquilidade ao consumidor.

**Vantagens:** Produz cloro a partir da concentração de sal, na mesma concentração equivalente a uma lágrima (4-5 gr/l). • **Célula auto-limpante (polaridade inversa):** impede a calcificação. • Célula constituída com placas de titânio que lhe conferem uma de longa-duração, com uma **vida útil de cerca de 14.000 horas**. • É possível ajustar o tempo de limpeza da célula. • Equipamento facilmente instalado a uma piscina já construída. • **Controlo externo:** dispõe de um circuito aberto que, associado ao contacto seco de um equipamento ou comando externo, permite controlar a produção de cloro. Exemplo: Se a sua cobertura estiver na posição de fechada, o contacto seco fecha e a máquina de eletrólise de sal diminui a % de produção de cloro.

**Caraterísticas específicas:** O mínimo de salinidade recomendado é 4.000 ppm (4kg/m<sup>3</sup>). • O equipamento pode ser utilizado com água do mar: 35.000 ppm.

**Especificidades técnicas:** **Produção de cloro:** 10, 15, 20 e 30 g/h. • **Concentração de sal:** 4 - 5 g/l - água de mar. • **Duração da célula:** 14.000 h. • **Caudal máximo de água:** 450 l/min. • **Pressão mínima:** 0,5 bar. • **Pressão máxima:** 3,2 bar. • **Material da célula:** PMMA. • **Material do eletrodo:** Titânio. • **Ciclo de polaridade:** 1 a 12 h (8h fábrica). • **Proteção: IP67** - Proteção em condições corrosivas e de elevada humidade graças à ausência de ventilação forçada.

### Esquema de instalação

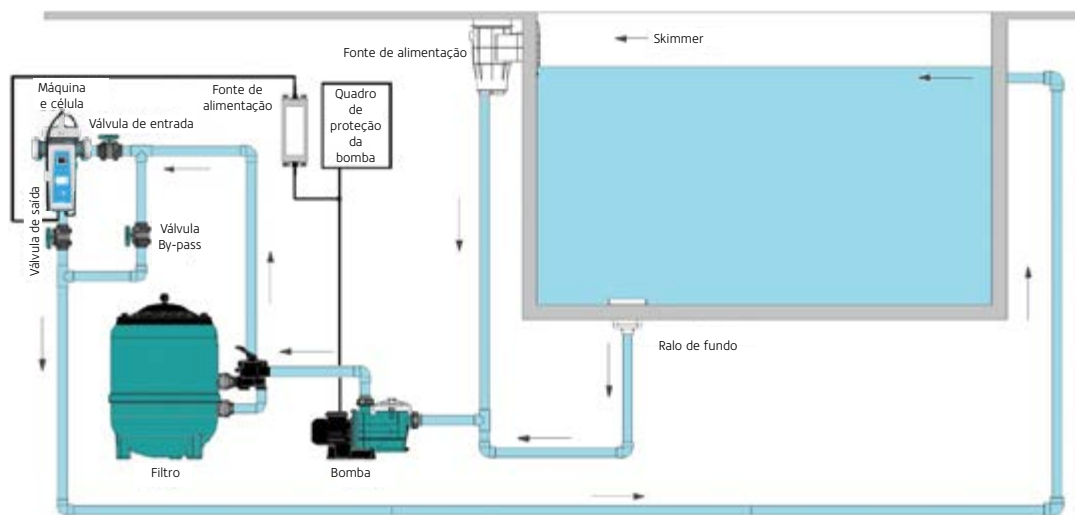



## Benefícios imediatos e a longo prazo



## Fácil e rápida de instalar em piscinas existentes ou em novas instalações!



- Copo da célula em Xylex que permite o bom funcionamento do equipamento 2 em 1: máquina e célula num só corpo. O Xylex é um material que combina o policarbonato com um poliéster em resina Xylex e que proporciona uma excelente resistência química a líquidos, aumentando a resistência à fissura pelo esforço.



Cumprir com as normas  
EN 61558-1  
EN 61558-2-6



### Célula bipolar

Célula compacta e com baixa manutenção.

### Barra LED

Especifica a % de produção de cloro e mostra as opções de configuração do menu.



### Funcionamento normal:

Produção de cloro a partir da concentração de sal existente na água.



### Funcionamento inverso:

Célula a funcionar em polaridade-inversa: proteção à calcificação.



### Erro no sistema:

Veja o troubleshooting no manual de instruções.

### Ecrã: 2 x 7

Visualização da informação sobre o equipamento.

### Fácil instalação

### Funcionamento "Boost"

Permite o funcionamento máximo do equipamento - tratamento shock.

A - Máquina de eletrólise de sal (10-30 g/h) com célula bipolar - Basic On-line

## DESINFEÇÃO E DOSAGEM AUTOMÁTICA - PREÇOS 2024

CODIGO	DESCRIÇÃO	QUANTIDADE				PREÇO UNITÁRIO		
		CX (UN)	1/2 PAL	PAL		COMPRA PALETE	COMPRA 1/2 PAL	COMPRA CX (UN)
<b>Série Basic On-line - Bluezone Pool</b>								
A 513251	Máquina de eletrólise de sal (10 g/h) - Basic On-line	1	4	8	📌	666,65 €	685,70 €	704,74 €
A 514053	Máquina de eletrólise de sal (15 g/h) - Basic On-line	1	4	8	📌	723,79 €	742,84 €	761,89 €
A 513252	Máquina de eletrólise de sal (20 g/h) - Basic On-line	1	4	8	📌	819,03 €	838,08 €	857,12 €
A 513253	Máquina de eletrólise de sal (30 g/h) - Basic On-line	1	4	8	📌	952,36 €	980,93 €	999,98 €

PRODUTO OFERTA 2024 COM STOCK DISPONÍVEL

PRODUTO COM PREÇO PROMOCIONAL (LIMITADO AO STOCK EXISTENTE)

• PRODUTO SOB ENCOMENDA

PRODUTO NÃO ISENTO DE PORTES



# INVERCLEAR

BEYOND LIMIT



by AQUARK



Deteção de salinidade



Modo automático de baixa potência



Célula Autolimpante



Low Salt Mínimo: 2 gr/l



Wi-Fi integrado

## CARATERÍSTICAS TÉCNICAS - MÁQUINA DE ELETRÓLISE DE SAL INVERCLEAR

Código CUDELL-OS	515642	515646	515648	515650
Produção de cloro (g/h, 3.000 PPM)	10	16	22	28
Nível de sal (g/L)	2 ~ 5 (recomendado 3 g/L)			
Volume "aconselhado" da piscina (m³)*	20 - 45	35 - 75	40 - 100	50 - 120

## ESPECIFICAÇÕES TÉCNICAS

Caudal aconselhado (m³/h)	5 ~ 18	5 ~ 18	5 ~ 18	5 ~ 18
Alimentação elétrica	220 ~240 V 50/60 Hz			
Consumo (W)	60	85	110	130
Corrente de saída (A)	3,6	5,9	7,9	9,4
Temperatura de funcionamento (°C)	-5 ~42 °C			
Teste de salinidade	Deteção do nível de sal (precisão ± 500 PPM)			
Autolimpeza da célula	Predefinição: 4h 3 opções no total (2/4/6h)			
Bomba doseadora	--			
Comunicação	MODBUS RS485 / Wi-Fi / Contacto seco			
Dimensão (unidade de controlo) L x A x P (mm)	202 x 270 x 75			

## ESPECIFICAÇÕES TÉCNICAS - CÉLULA

Ligações (mm)	63 / 50			
Eletrodos (Nr. ° de placas)	10 placas de titânio			
Tamanho da placa (mm)	55 x 55 mm	90 x 55 mm	120 x 55 mm	170 x 55 mm
Temperatura da água	10 ~ 40 °C			
Pressão máxima	3.0 bar para o suporte do sensor 4.5 bar na célula			
Duração da célula (h) (depende da utilização)	10.000			
Dimensão da célula L x A x P (mm)	335,5 x 102 x 133			

## DIMENSÕES

Peso (kg)	7			
Peso bruto (kg)	9			
Dimensões packaging L x A x P (mm)	550 x 400 x 300			

\*Não invalida a execução de estudo específico da piscina a instalar a máquina de sal Série InverClear

# MÁQUINAS DE ELETRÓLISE DE SAL

## Série InverClear (Inverter\*)



- ✓ **Equipamento modular:** possibilidade de instalar posteriormente o Kit de pH (bomba doseadora de pH e sonda de pH) e a sonda de ORP para funcionamento automático.
- ✓ **Design inovador, leitura de informação clara.** A qualidade da água da piscina é visualizada em tempo real.
- ✓ **Funcionamento a uma baixa concentração de sal (2 g/L)** e alerta para a quantidade de sal a acrescentar na água da piscina.
- ✓ **Conetividade integrada:** aplicação InverGo permite à distância e em tempo real informações relativas à qualidade da água.

**Vantagens:** **Design inovador, leitura de informação clara.** • Visualização da qualidade da água da piscina em tempo real, classificada e indicada por luzes reativas. • **Conetividade integrada:** a aplicação InverGo permite à distância e em tempo real informações relativas à qualidade da água e ao equipamento, assim como ativar o modo Boost.

**Equipamento modular:** (opções a adquirir posteriormente).

- B** **Kit pH:** pode adquirir posteriormente o kit pH: (bomba doseadora de pH e sonda de pH) - permite ajustar o pH de forma automática.
- C** **Kit ORP:** permite o controlo automático da produção de cloro. • **Controlo dinâmico Inverter\*.**

**Características específicas:** **Produção de cloro:** 10, 16, 22 e 28 g/h. • Funciona a uma baixa concentração de sal (2 g/L) e avisa a quantidade de sal a adicionar. • **Modo de funcionamento 'Boost':** permite ao utilizador aplicar um tratamento de choque (produção de cloro a 100%).

**Inclui:** Unidade de controlo, célula, uniões de ligação (x2), cabo de ligação à célula (3 m), suporte de sondas, interruptor de caudal e acessórios de instalação. • **Opcional: Kit pH** (inclui bomba doseadora de pH para ligação na unidade de controlo e sonda de pH) e **Kit ORP** (sonda ORP).

\***Inverter:** Sistema Inverter apenas possível com o upgrade ORP. Funcionamento dinâmico ajustável de 0% - 100%.

**NOVO** **iPOOL**

### Leitura de informação clara

Visualização em tempo real da qualidade da água da piscina, classificada e indicada por luzes reativas, permitindo compreender rapidamente o estado da piscina através de diferentes cores.



**B** - Kit upgrade pH (bomba doseadora + sonda pH)



**C** - Kit upgrade ORP (sonda ORP)



**A** - Máquina de eletrólise de sal (10-28 g/h) - InverClear (Inverter\*)



### Conetividade integrada

A aplicação InverGo permite à distância e em tempo real informações relativas à qualidade da água e ao equipamento, assim como ativar o modo Boost.

### Funcionamento

A InverClear funciona a uma baixa concentração de sal (2 g/L) e avisa a quantidade de sal a adicionar.

## DESINFEÇÃO E DOSAGEM AUTOMÁTICA - PREÇOS 2024

CODIGO	DESCRIÇÃO	QUANTIDADE				PREÇO UNITÁRIO			
		CX (UN)	1/2 PAL	PAL		COMPRA PALETE	COMPRA 1/2 PAL	COMPRA CX (UN)	
<b>Série InverClear (Inverter) - Bluezone Pool by Aquark</b>									
A 515642	Máquina de eletrólise de sal (10 g/h) - InverClear	1	4	8	📍	761,89 €	838,08 €	895,22 €	🛒
A 515646	Máquina de eletrólise de sal (16 g/h) - InverClear	1	4	8	📍	895,22 €	952,36 €	1.047,60 €	🛒
A 515648	Máquina de eletrólise de sal (22 g/h) - InverClear	1	4	8	📍	1.009,50 €	1.066,65 €	1.142,84 €	🛒
A 515650	Máquina de eletrólise de sal (28 g/h) - InverClear	1	4	8	📍	1.142,84 €	1.238,08 €	1.333,31 €	🛒
<b>Kit upgrade série InverClear - Bluezone Pool by Aquark</b>									
B 516110	Kit upgrade pH (bomba doseadora + sonda pH) - Inverclear	1	-	-	📍	-	-	419,25 €	🛒
C 516111	Kit upgrade ORP (sonda ORP) - Inverclear	1	-	-	📍	-	-	312,09 €	🛒

🛒 PRODUTO OFERTA 2024 COM STOCK DISPONÍVEL

📍 PRODUTO COM PREÇO PROMOCIONAL (LIMITADO AO STOCK EXISTENTE)

📍 PRODUTO SOB ENCOMENDA

🛒 PRODUTO NÃO ISENTO DE PORTES





# Fique por dentro das

## MÁQUINAS DE ELETRÓLISE DE SAL

DESINFECÇÃO  
E COBERTURA  
AUTOMÁTICA

### SÉRIE DELUXE - BLUEZONE POOL

#### Série Deluxe Easy



Características	515040	515041	515042	515043	515044
Produção de cloro g/h*	8	12	*NS 16	*NS 23	*NS 30
Volume da piscina (m³)*	40	60	*NS 80	*NS 120	*NS 160
Nível de produção normal (NS)	5 g/l (permite ajuste a partir de 2,5 g/l)				
Doseadora da pH	-				
Display	LED				
Modo boost	✓ (100% de supercloração até 24 horas)				
*Modo LOW (cobertura automática)	✓				
Tipo de célula	3P Mono	4P Mono	5P Mixt	7P Mixt	9P Mixt
Inversão de polaridade	✓ Ajustável de 2h a 16h (por incrementos de 2h)				
Máxima pressão na célula	2 (bar)				
Máximo caudal na célula (m³)	22 ou bypass				
Temperatura máxima da água	40 °C				
Garantias	Caixa eletrônica: 3 anos   Célula: 2 anos				

\*Climas quentes: Reduzir o volume em 20% - NS: Produção normal (5 g/l)

# nossas novidades

Série Deluxe Plus+					Série Deluxe Plus+ Duo				
									
515181	515182	515183	515184	515185	515186	515187	515188	515189	515190
8	12	*NS 16	*NS 23	*NS 30	8	12	*NS 16	*NS 23	*NS 30
40	60	*NS 80	*NS 120	*NS 160	40	60	*NS 80	*NS 120	*NS 160
5 g/l (permite ajuste a partir de 2,5 g/l)					5 g/l (permite ajuste a partir de 2,5 g/l)				
-					✓ (1,8 l/h)				
LCD retroiluminado					LCD retroiluminado				
✓ (100% de supercloração até 24 horas)					✓ (100% de supercloração até 24 horas)				
✓					✓				
3P Mono	4P Mono	5P Mixt	7P Mixt	9P Mixt	3P Mono	4P Mono	5P Mixt	7P Mixt	9P Mixt
✓ Ajustável de 2h a 16h (por incrementos de 2h)					✓ Ajustável de 2h a 16h (por incrementos de 2h)				
2 (bar)					2 (bar)				
22 ou bypass					22 ou bypass				
40 °C					40 °C				
Caixa eletrónica: 3 anos   Célula: 2 anos					Caixa eletrónica: 3 anos   Célula: 2 anos   Sonda pH: 2 anos				

# ELETRÓLISE DE SAL

## Deluxe Easy



NAVEGAÇÃO  
INTUITIVA



ALARME  
LUMINOSO



CÉLULA  
AUTOLIMPANTE



+ ECONÓMICO



## MÁQUINAS DE ELETRÓLISE DE SAL

### Série *Deluxe Easy*



- ✓ **Navegação intuitiva no ecrã Led.**
- ✓ **Alarme luminoso de aviso.**
- ✓ **Célula auto limpante de alta qualidade.**

**Vantagens:** **Smart Power:** monitorização da corrente garantindo uma produção estável. • **Célula auto limpante:** por inversão de polaridade ajustável na memória de acordo com a dureza da água. • **Modo de produção:** trabalha a qualquer nível de sal – (NS): a partir de 2,5 g/l sem limite elevado. • **Função Boost:** 100% de super cloração até 24 horas para dar resposta a uma necessidade elevada de desinfetante. • **Função cobertura (low):** quando a cobertura automática está fechada ou a de bolhas colocada, permite reduzir automaticamente a produção de cloro, de forma a evitar danos provocados pela quantidade excessiva de cloro na água. • **Segurança:** alarme de falta de água ou sal. • **Fácil instalação:** formato compacto que garante uma fácil instalação mesmo em piscinas já existentes. • **Teclado:** toque suave com teclas de acesso rápido para fácil utilização.

**Características específicas:** **Função Boost:** ajuste com um máximo de 24h, com memória. • **Função low:** Contacto seco, divide a produção de cloro por 5. • **Tempo de inversão de polaridade:** Ajustável de 2h a 16h por incrementos de 2h.

**Inclui:** Caixa de controlo, célula, cabo de ligação entre a célula e caixa de controlo (2 m), cabo de alimentação (2 m), tomada em carga 63 mm (x2), redutor 63 x 50 mm (x2), suporte de parede (com parafusos) e manual de instruções.



#### Produção ajustável

Produção ajustável de 0 a 10 com o toque de um botão.

#### Produção de cloro visível

Visualização permanente da taxa de produção de cloro.

#### Célula

- Autolimpeza por inversão de polaridade ajustável.
- Elérodos de titânio de alta qualidade 10.000 horas.
- Copo transparente para verificar facilmente o estado das placas.

#### Alarme

Sinais de alarme com indicação de falta água e sal.

#### Tecnologia "Smart Power"

Constante produção de cloro em qualquer circunstância. Uma tecnologia que prolonga o tempo de vida da célula.

A - Máquina de eletrólise de sal (8-30 g/h) - Deluxe Easy

### DESINFECÇÃO E DOSAGEM AUTOMÁTICA - PREÇOS 2024

CODIGO	DESCRIÇÃO	QUANTIDADE				PREÇO UNITÁRIO		
		CX (UN)	1/2 PAL	PAL		COMPRA PALETE	COMPRA 1/2 PALETE	COMPRA CX (UN)
<b>Série Deluxe Easy - Bluezone Pool</b>								
A 515040	Máquina de eletrólise de sal (8 g/h) - Deluxe Easy	1	-	-	📍	-	-	706,35 € 🛒
A 515041	Máquina de eletrólise de sal (12 g/h) - Deluxe Easy	1	-	-	📍	-	-	763,62 € 🛒
A 515042	Máquina de eletrólise de sal (16 g/h) - Deluxe Easy	1	-	-	📍	-	-	897,25 € 🛒
A 515043	Máquina de eletrólise de sal (23 g/h) - Deluxe Easy	1	-	-	📍	-	-	1.088,16 € 🛒
A 515044	Máquina de eletrólise de sal (30 g/h) - Deluxe Easy	1	-	-	📍	-	-	1.145,44 € 🛒
515801	Sensor de caudal - Deluxe Easy	1	-	-	📍	-	-	111,94 € 🛒

🛒 PRODUTO OFERTA 2024 COM STOCK DISPONÍVEL

📍 PRODUTO COM PREÇO PROMOCIONAL (LIMITADO AO STOCK EXISTENTE)

📍 PRODUTO SOB ENCOMENDA

📍 PRODUTO NÃO ISENTO DE PORTES



# ELETRÓLISE DE SAL

## Deluxe plus+



NAVEGAÇÃO  
INTUITIVA



CONTROLO  
REMOTO



CÉLULA  
AUTOLIMPANTE



## MÁQUINAS DE ELETRÓLISE DE SAL

### Série *Deluxe plus+*

- ✓ Tratamento automático para uma manutenção ótima.
- ✓ Controlo remoto através da aplicação e-Pool®.
- ✓ Interface intuitivo e de fácil utilização.
- ✓ Célula auto limpante de elevada qualidade.



**Vantagens: Tecnologia 'Smart Power':** Produção constante de cloro em qualquer circunstância, uma tecnologia que prolonga o tempo de vida da célula. • Modo de produção: trabalha a qualquer nível de sal – (NS): a partir de 2,5 g/l sem limite elevado). • Controlo remoto via Bluetooth: controlo remoto e atualização com a aplicação Bluezone. • Modo Superboost: super cloração até 48 horas para dar resposta a uma necessidade elevada de desinfetante. • Função cobertura (low): quando a cobertura automática está fechada ou a de bolhas colocada, permite reduzir automaticamente a produção de cloro, de forma a evitar danos provocados pela quantidade excessiva de cloro na água. • Função Autodiagnóstico: Teste de eletrólise para verificar o estado dos componentes. • Função invernção automática: invernção automática e reinício a partir de 15°C. • Alertas: Pouca água, pouco sal, falha celular.

**Características específicas: Função Superboost:** ajuste de 12h ou 24h - 48h, com memória. • **Função low:** Contacto seco, divide a produção de cloro por 5. • **Tempo de inversão de polaridade:** Ajustável de 2h a 24h por incrementos de 1h.

**Inclui:** Caixa de controlo, célula, cabo de ligação entre a célula e caixa de controlo (2 m), sensor de água/sal/temperatura baixa, suporte de acessórios transparente, kit de análise de sal e dureza da água, cabo de alimentação (2 m), tomada em carga 63 mm (x2) (50 mm < 80m³), redutor 63 x 50 mm (x2), suporte de parede (com parafusos) e manual de instruções.

#### Aviso de alerta

Sinais de alarme com indicação de pouca água, pouco sal, falha da célula.

#### Tecnologia "Smart Power"

- Produção constante de cloro em qualquer circunstância.
- Tecnologia que prolonga o tempo de vida da célula.



#### Ecrã LCD retro iluminado

Interface intuitivo e de fácil utilização.

#### Produção ajustável

- Produção de cloro ajustável de 0 a 100%.
- Teclado de toque suave com teclas de acesso rápido.

#### Controlo remoto - Bluetooth

Controlo remoto e atualização com APP e-Pool®.

#### Célula

- Autolimpieza por inversão de polaridade ajustável.
- Eléctrodos de titânio de alta qualidade 10.000 horas.
- Copo transparente para verificar facilmente o estado das placas.

A - Máquina de eletrólise de sal (8-30 g/h)  
- Deluxe Plus+

### DESINFECÇÃO E DOSAGEM AUTOMÁTICA - PREÇOS 2024

CODIGO	DESCRIÇÃO	QUANTIDADE			PREÇO UNITÁRIO		
		CX (UN)	1/2 PAL	PAL	COMPRA PALETE	COMPRA 1/2 PALETE	COMPRA CX (UN)
<b>Série Deluxe Plus+ - Bluezone Pool</b>							
A 515181	Máquina de eletrólise de sal (8 g/h) - Deluxe Plus+	1	-	-	-	-	820,89 € 
A 515182	Máquina de eletrólise de sal (12 g/h) - Deluxe Plus+	1	-	-	-	-	878,16 € 
A 515183	Máquina de eletrólise de sal (16 g/h) - Deluxe Plus+	1	-	-	-	-	954,53 € 
A 515184	Máquina de eletrólise de sal (23 g/h) - Deluxe Plus+	1	-	-	-	-	1.145,44 € 
A 515185	Máquina de eletrólise de sal (30 g/h) - Deluxe Plus+	1	-	-	-	-	1.221,80 € 
515802	Sensor de caudal - Deluxe Plus+ Duo	1	-	-	-	-	111,94 € 

 PRODUTO OFERTA 2024 COM STOCK DISPONÍVEL

 PRODUTO COM PREÇO PROMOCIONAL (LIMITADO AO STOCK EXISTENTE)

 PRODUTO SOB ENCOMENDA

 PRODUTO NÃO ISENTO DE PORTES

# ELETRÓLISE DE SAL

## Deluxe plus+ Duo



NAVEGAÇÃO  
INTUITIVA



CONTROLO  
REMOTO



CÉLULA  
AUTOLIMPANTE



DOSEADORA  
DE pH

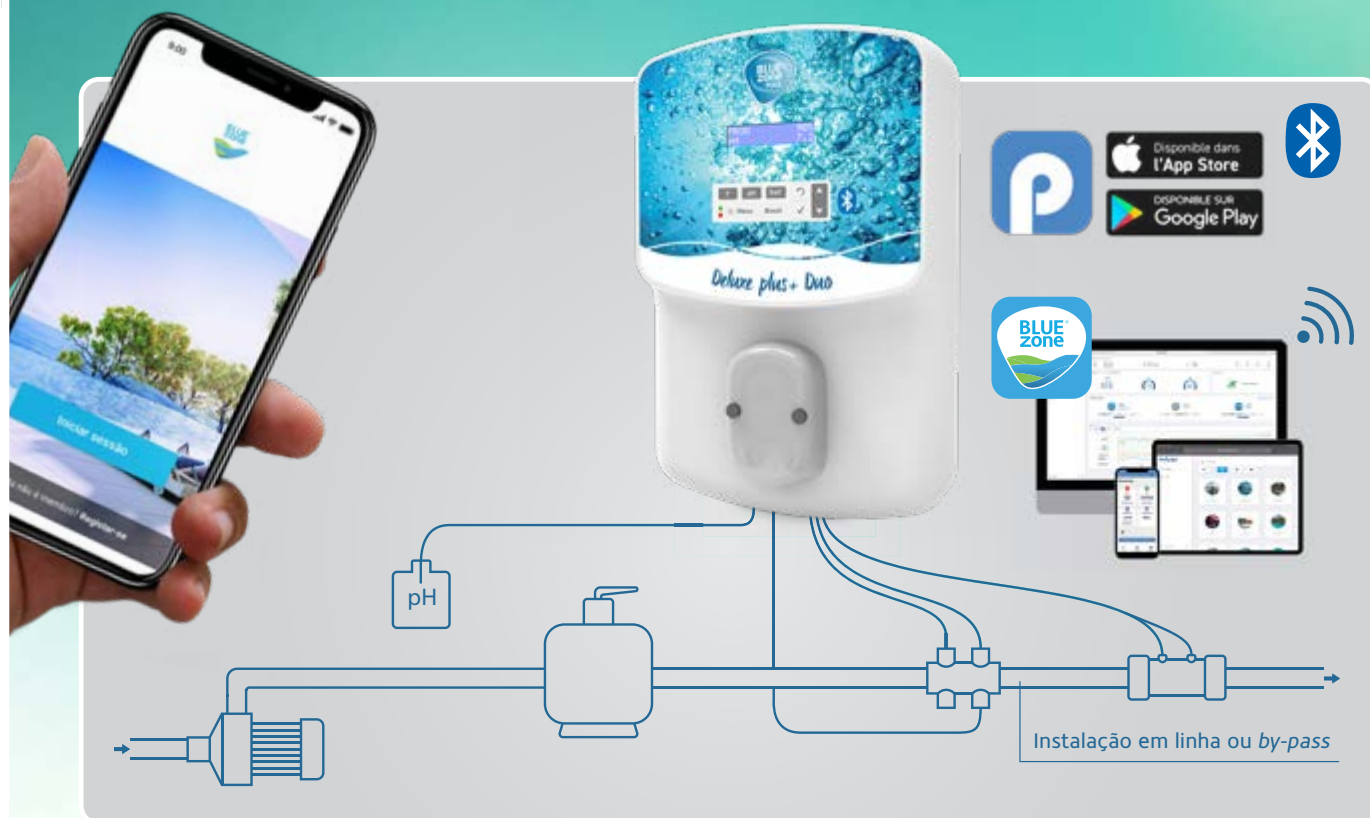

O Kit Plug & Play: inclui sonda ORP e respetivos acessórios de ligação e permite à máquina de sal série Deluxe Plus+ Duo o ajuste automático da produção de cloro de acordo com a leitura na sonda.



# MÁQUINAS DE ELETRÓLISE DE SAL + BOMBA DOSEADORA DE pH

## Série *Deluxe plus+ Duo* (Sal + pH)



- ✓ **Controlo remoto através da aplicação e-Pool®.**
- ✓ **Opção Kit ORP: permite o controlo automático da produção de cloro.**
- ✓ **Doseador de pH incluído.**
- ✓ **O equilíbrio perfeito entre o tratamento a sal e a regulação de pH para uma manutenção ótima.**

**Vantagens: Tecnologia 'Smart Power':** Produção constante de cloro em qualquer circunstância, uma tecnologia que prolonga o tempo de vida da célula. • **Regulação inteligente do pH:** Injeção automática do produto corretor (ácido ou base). • **Modo de produção:** trabalha a qualquer nível de sal – (NS): a partir de 2,5 g/l sem limite elevado). • **Controlo remoto via Bluetooth:** controlo remoto e atualização com a aplicação Bluezone. • **Modo Superboost:** 125% de super cloração até 48 horas para dar resposta a uma necessidade elevada de desinfetante. • **Função cobertura (low):** quando a cobertura automática está fechada ou a de bolhas colocada, permite reduzir automaticamente a produção de cloro, de forma a evitar danos provocados pela quantidade excessiva de cloro na água. • **Função Autodiagnóstico:** Teste de eletrólise para verificar o estado dos componentes. • **Função invernação automática:** invernação automática e reinício a partir de 15°C. • **Alertas:** Pouca água, pouco sal, falha da célula e sobrecarga.

**Características específicas: Função Superboost:** ajuste de 12h ou 24h - 48h, com memória. • **Função low:** Contacto seco, divide a produção de cloro por 5. • **Tempo de inversão de polaridade:** Ajustável de 2h a 24h por incrementos de 1h.

**Inclui:** Caixa de controlo, célula, sonda de pH, soluções de calibração (pH 7 e pH 10), cabo de ligação entre a célula e caixa de controlo (2 m), sensor de água/sal/temperatura baixa, suporte de acessórios transparente, kit de análise de sal e dureza da água, cabo de alimentação (2 m), tomada em carga 63 mm (x2) (50 mm < 80m³), redutor 63 x 50 mm (x2), suporte de parede (com parafusos) e manual de instruções.

### Aviso de alerta

Sinais de alarme com indicação de pouca água, pouco sal, falha da célula e sobrecarga

### Tecnologia "Smart Power"

- Produção constante de cloro em qualquer circunstância.
- Tecnologia que prolonga o tempo de vida da célula.

### Regulação inteligente do pH

Injeção automática do produto corretor (ácido ou base).



B - Opção ORP KIT



A - Máquina de eletrólise de sal (8-30 g/h) - Deluxe Plus+ Duo

### Ecrã LCD retro iluminado

Interface intuitivo e de fácil utilização. Permite visualizar a % de produção e o valor do pH.

### Produção ajustável

- Produção de cloro ajustável de 0 a 100%.
- Teclado de toque suave com teclas de acesso rápido.

### Controlo remoto - Bluetooth

Controlo remoto e atualização com APP e-Pool®.

### Célula

- Autolimpeza por inversão de polaridade ajustável.
- Eléctrodos de titânio de alta qualidade 10.000 horas.
- Copo transparente para verificar facilmente o estado das placas.

## DESINFEÇÃO E DOSAGEM AUTOMÁTICA - PREÇOS 2024

CODIGO	DESCRIÇÃO	QUANTIDADE			PREÇO UNITÁRIO		
		CX (UN)	1/2 PAL	PAL	COMPRA PALETTE	COMPRA 1/2 PALETTE	COMPRA CX (UN)
<b>Série Deluxe Plus+ Duo - Bluezone Pool</b>							
A 515186	Máquina de eletrólise de sal (8 g/h) - Deluxe Plus+ Duo	1	-	-	-	-	1.336,35 €
A 515187	Máquina de eletrólise de sal (12 g/h) - Deluxe Plus+ Duo	1	-	-	-	-	1.431,80 €
A 515188	Máquina de eletrólise de sal (16 g/h) - Deluxe Plus+ Duo	1	-	-	-	-	1.527,25 €
A 515189	Máquina de eletrólise de sal (23 g/h) - Deluxe Plus+ Duo	1	-	-	-	-	1.622,71 €
A 515190	Máquina de eletrólise de sal (30 g/h) - Deluxe Plus+ Duo	1	-	-	-	-	1.718,16 €
B 515222	Kit Plug & Play ORP	1	-	-	-	-	495,62 €

🛒 PRODUTO OFERTA 2024 COM STOCK DISPONÍVEL

🔴 PRODUTO COM PREÇO PROMOCIONAL (LIMITADO AO STOCK EXISTENTE)

🕒 PRODUTO SOB ENCOMENDA

🚚 PRODUTO NÃO ISENTO DE PORTES



# MR.PURE

## INVERTURBO TECH



Leitura  
ORP/pH/Temperatura



Referência  
de salinidade



Turbo/Boost  
com um só clique



Revisão  
de registos



Low Salt  
Mínimo: 1 g/L



Wi-Fi  
integrado

### CARATERÍSTICAS TÉCNICAS - MÁQUINA DE ELETROLISE DE SAL MR. PURE

Código CUDELL-OS	515652	515653	515654	515655
Produção de cloro 130% (g/h, 3.000 PPM)	14	22	30	34
Produção de cloro 130% (g/h, 1.200 PPM)	7	12	17	19
Produção de cloro 100% (g/h, 3.000 PPM)	11	17	23	26
Nível de sal (g/L)	1 ~ 5 (recomendado 3 g/L)			
Volume "aconselhado" da piscina (m³) (a 3.000 PPM)*	20 - 50	35 - 90	40 - 110	50 - 130

### ESPECIFICAÇÕES TÉCNICAS

Caudal aconselhado (m³/h)	5 ~ 20	5 ~ 20	5 ~ 20	5 ~ 20
Alimentação elétrica	AC 100 ~ 240 V 50/60 Hz			
Consumo (W)	80	115	135	140
Corrente de saída (A)	5,9	7	9,4	10
Temperatura de funcionamento (°C)	-5 ~ 42 °C			
Teste de salinidade	Deteção do nível de sal (precisão ± 500 PPM)			
Autolimpeza da célula	Predefinição: 4h 3 opções no total (2/4/6h)			
Bomba doseadora	integrada			
Comunicação	MODBUS RS485 / Wi-Fi / Contacto seco			
Dimensão (unidade de controlo) L x A x P (mm)	202 x 270 x 75			

### ESPECIFICAÇÕES TÉCNICAS - CÉLULA

Ligações (mm)	63 / 50			
Eletrodos (Nr. ° de placas)	10 placas de titânio			
Tamanho da placa (mm)	100 x 45 mm	150 x 45 mm	200 x 45 mm	220 x 45 mm
Temperatura da água	10 ~ 40 °C			
Pressão máxima	3 bar			
Duração da célula (h) (depende da utilização)	12.000			
Dimensão da célula L x A x P (mm)	458 x 104 x 272			

### DIMENSÕES

Peso (kg)	7
Peso bruto (kg)	9
Dimensões packaging L x A x P (mm)	550 x 400 x 300

\* Considerando temperatura da água inferior a 28° C. Climas quentes: reduzir o volume em 25%.

## MÁQUINAS DE ELETRÓLISE DE SAL

### Série Mr. Pure (Inverter)



- ✓ Elevado desempenho com níveis baixos de sal, até 1 g/L.
- ✓ Qualidade da água: Permite ao utilizador visualizar a qualidade da água no equipamento em tempo real.
- ✓ Conetividade integrada: a aplicação InverGo permite à distância e em tempo real informações relativas à qualidade da água (ORP / pH / temperatura) e ativar o modo Turbo / Boost num só click.

**Vantagens:** A máquina de sal Mr. Pure, elimina todas as etapas complicadas relacionadas com a química da água e os cálculos da piscina. Fornece instruções directas sobre a qualidade da água, as condições de funcionamento e a adição de sal. • **Qualidade da água:** Permite que o utilizador veja facilmente a qualidade da água em tempo real no equipamento, mesmo que não tenha qualquer ideia sobre a química da água. • **Célula inovadora:** Célula 2 em 1, integrada com sonda de pH e ORP, injetor, suporte de sensor e um fluxostato. Forma compacta e fácil de instalar. • **Conetividade Wi-Fi integrada:** A aplicação InverGo permite à distância e em tempo real informações relativas à qualidade da água (ORP / pH / temperatura) e ativar o modo Turbo / Boost num só click.

**Características específicas:** Produção de cloro: 14, 22, 30 e 34 g/h. • Funciona a uma baixa concentração de sal (1 g/L). • Através da tecnologia INVERTURBO, a máquina de sal Mr. Pure regula-se automaticamente 0% - 130%. O modo turbo 130%, permite uma desinfeção de início de temporada ou após uma utilização intensiva da piscina, deixando a piscina desinfectada em pouco tempo.

**Inclui:** Unidade de controlo, célula, sonda ORP, sonda de pH, suporte de sonda (x2), tampão de sonda, tudo de aspiração e injeção (2 + 3 m), uniões de ligação (x2), cabo de ligação à célula (3 m) e acessórios de instalação.

#### Leitura de informação clara

Visualização em tempo real da qualidade da água da piscina. Fornece instruções directas sobre a qualidade da água, as condições de funcionamento e a adição de sal.

#### Célula inovadora

Célula 2 em 1, integrada com sonda de pH e ORP, injetor, suporte de sensor e um fluxostato. Forma compacta e fácil de instalar.



A - Máquina de eletrólise de sal (14-34 g/h)  
- Mr. Pure (Inverter)

**NOVO** **iPOOL**

#### Conectividade Wi-Fi integrada

A aplicação InverGo permite à distância e em tempo real informações relativas à qualidade da água (ORP/pH/temperatura) e ativar o modo Turbo/Boost num só click.

#### Funcionamento

Graças à tecnologia Inverturbo, alcança alto desempenho em níveis baixos de sal, até 1 g/L.

#### Doseadora de pH integrada



### DESINFEÇÃO E DOSAGEM AUTOMÁTICA - PREÇOS 2024

CODIGO	DESCRIÇÃO	QUANTIDADE				PREÇO UNITÁRIO			
		CX (UN)	1/2 PAL	PAL		COMPRA PALETE	COMPRA 1/2 PAL	COMPRA CX (UN)	
<b>Série Mr. Pure (Inverter) - Bluezone Pool by Aquark</b>									
A 515652	Máquina de eletrólise sal (14 g/h - 130% 11 g/h - 100%) - Mr. Pure	1	4	8	📌	1.333,31 €	1.428,55 €	1.523,79 €	🛒
A 515653	Máquina de eletrólise sal (22 g/h - 130% 17 g/h - 100%) - Mr. Pure	1	4	8	📌	1.523,79 €	1.619,03 €	1.714,27 €	🛒
A 515654	Máquina de eletrólise sal (30 g/h - 130% 23 g/h - 100%) - Mr. Pure	1	4	8	📌	1.714,27 €	1.809,50 €	1.904,74 €	🛒
A 515655	Máquina de eletrólise sal (34 g/h - 130% 26 g/h - 100%) - Mr. Pure	1	4	8	📌	1.809,50 €	1.904,74 €	1.999,99 €	🛒

🛒 PRODUTO OFERTA 2024 COM STOCK DISPONÍVEL

📌 PRODUTO COM PREÇO PROMOCIONAL (LIMITADO AO STOCK EXISTENTE)

📌 PRODUTO SOB ENCOMENDA

🛒 PRODUTO NÃO ISENTO DE PORTES

## MÁQUINAS DE ELETRÓLISE DE SAL

Sabia que...

A resistência e robustez da célula bipolar afetam diretamente a manutenção da mesma, uma vez que requer uma menor necessidade de ciclos de autolimpeza (polaridade inversa).

### Série SMC by **innowater**

cloración salina, control y dosificación

- ✓ Máquina de eletrólise de sal de fácil instalação e interface intuitivo.
- ✓ Equipamento simples e resistente que se adapta a todo o tipo de instalações.
- ✓ As células bipolares em titânio garantem uma longa duração e tranquilidade ao consumidor.

**Vantagens:** É obtida uma corrente mais eficiente que permite gerar mais cloro por ampere. • Elevada resistência a ambientes hostis. • **Cabo de alimentação desconectável:** permite uma intervenção rápida e fácil. • **Fácil ligação à célula (sem porcas), através de cabo em borracha termoeletrica (estaque).**

**Caraterísticas específicas:** Célula auto-limpante (polaridade inversa). • **Célula bipolar:** uma das superfícies do elétrodo comporta-se como um cátodo e a outra como um ânodo, durante o mesmo ciclo de polaridade. • **Eliminação da ventilação por ar forçado:** grande resistência a atmosferas corrosivas e redução notável de falhas. • **Ecrã LCD iluminado:** com interface em Português e de fácil utilização. • Fixação de parede com suporte em aço inoxidável.

**Especificações técnicas:** **Produção de cloro:** 10, 15, 20, 30, 40 e 50 g/h. • **Concentração de sal:** 4 g/l - água de mar. • **Duração da célula:** **10-50 g/h:** 14.000 h; **100-150 g/h:** 20.000 h. • **Caudal máximo de água:** **10-30:** 450 l/min; **50:** 600 l/min. • **Pressão máxima:** 4,8 bar. • **Perda de pressão:** 0,025 bar. • **Material da célula:** Policarbonato. • **Material do elétrodo:** Titanium grau 1. • **Ciclo de polaridade:** 1 a 12 h. • **Proteção:** Corpo: IP65.



A - Máquina de eletrólise de sal (10-50 g/h) com célula bipolar - SMC



• **Controlo externo:** a máquina de sal inclui um circuito aberto que permite o controlo da máquina através de cobertura automática (contacto seco) ou de dispositivo externo. Se a sua cobertura estiver colocada a máquina diminui a % de produção de cloro.



B - Máquina de eletrólise de sal (100-150 g/h) com célula bipolar - SMC

### DESINFECÇÃO E DOSAGEM AUTOMÁTICA - PREÇOS 2024

CODIGO	DESCRIÇÃO	QUANTIDADE				PREÇO UNITÁRIO		
		CX (UN)	1/2 PAL	PAL		COMPRA PALETE	COMPRA 1/2 PALETE	COMPRA CX (UN)
<b>Série SMC - Innowater</b>								
A 512400	Máquina de eletrólise de sal (10 g/h) - SMC	1	-	-	Ⓢ+	-	-	818,16 €
A 512417	Máquina de eletrólise de sal (15 g/h) - SMC	1	-	-	Ⓢ+	-	-	909,07 €
A 512401	Máquina de eletrólise de sal (20 g/h) - SMC	1	-	-	Ⓢ+	-	-	999,99 €
A 512402	Máquina de eletrólise de sal (30 g/h) - SMC	1	-	-	Ⓢ+	-	-	1.272,71 €
A 516015	Máquina de eletrólise de sal (40 g/h) - SMC	1	-	-	Ⓢ+	-	-	1.636,35 €
A 512403	Máquina de eletrólise de sal (50 g/h) - SMC	1	-	-	Ⓢ+	-	-	2.999,99 €
B 512418	Máquina de eletrólise de sal (100 g/h) - SMC	1	-	-	Ⓢ+	-	-	6.545,44 € ●
B 512700	Máquina de eletrólise de sal (150 g/h) - SMC	1	-	-	Ⓢ+	-	-	7.999,99 € ●
<b>Série SMC: acessórios - Innowater</b>								
513110	Cabo de controlo externo para máquina eletrólise de sal - SMC	1	-	-	Ⓢ+	-	-	30,04 €

PRODUTO OFERTA 2024 COM STOCK DISPONÍVEL

● PRODUTO SOB ENCOMENDA

PRODUTO COM PREÇO PROMOCIONAL (LIMITADO AO STOCK EXISTENTE)

PRODUTO NÃO ISENTO DE PORTES

## DESINFETANTES E TRATAMENTO DE ÁGUA - SAL DE ALTA PUREZA

### Série marinho refinado

- ✓ Sal marinho 100% natural, obtido por evaporação natural da água do mar refinado. Seco exclusivamente por meios físicos, sem utilização de aditivos.

**Vantagens:** O sal marinho é uma opção de alta qualidade para aumentar o nível de sal da água da sua piscina. • Obedece a normas estritas e assegura o bom funcionamento do seu equipamento de eletrólise e total segurança para os banhistas. • Disponível em 2 granulometrias: **T1:** <= 1,51 mm (90 – 100%). **T2:** < 2,80 mm (100%); < 2,83 mm (90 - 100%). • Cumpre com os requisitos técnicos sanitários, Decreto 1424/83.



A - Sal marinho refinado - T1



B - Sal marinho refinado - T2

### Série Vacuum Refinado - Industrial de alta pureza



- ✓ Destaca-se pela elevada pureza e qualidade, assim como a total solubilidade.
- ✓ Sal industrial PDV de alta qualidade da K+S.
- ✓ Produto branco cristalino.

**Elevada pureza:** Composto por um teor de cloreto de sódio mínimo de 99,8%.

**Vantagens:** aumento da vida útil dos aparelhos de eletrólise de sal e consequente poupança de tempo e custos de conservação e manutenção dos mesmos. • Não danifica a tela da piscina (manchas definitivas) por via da sua elevada solubilidade. • Não provoca reações químicas ou alterações indesejadas de tonalidade da água da piscina.

**Opção para:** Quem pretende um sal de elevada qualidade mas prefere optar por uma alternativa mais económica às pastilhas AXAL Pro.



C - Sal de Vacuum refinado - alta pureza

### Série AXAL PRO em pastilhas - Industrial de alta pureza

- ✓ Sal puríssimo.
- ✓ Forma: As pastilhas, devido à sua forma e superfície, dissolvem-se facilmente e sem libertar resíduos na água.
- ✓ Estabilidade: sem formação de pasta no fundo do saco de sal.
- ✓ Certificação de acordo com as normas EN 14805 tipo 1 e EN 973 tipo A.

**Elevada pureza:** Composto por um teor de cloreto de sódio mínimo de 99,9%.

**Vantagens:** As pastilhas de elevada pureza são secas por vácuo, dissolvem-se facilmente e sem libertar resíduos na água. • Previnem depósitos de cálcio e garantem o funcionamento dos equipamentos sem falhas e consequente poupança de tempo e custos em conservação e manutenção dos mesmos. • Não provoca reações químicas ou alterações indesejadas de tonalidade da água da piscina.



D - Sal AXAL PRO em pastilhas - alta pureza

#### DESINFECÇÃO E DOSAGEM AUTOMÁTICA - PREÇOS 2024

CODIGO	DESCRIÇÃO	QUANTIDADE				PREÇO UNITÁRIO			
		UNID.	1/2 PAL	PAL		COMPRA PALETE	COMPRA 1/2 PALETE	COMPRA UNID.	
<b>Sal marinho refinado</b>									
A 515279	Sal marinho refinado - T1	25 kg	-	40	📌	10,24 €	-	10,98 €	🛒
B 515280	Sal marinho refinado - T2	25 kg	-	40	📌	9,68 €	-	10,24 €	🛒
<b>Sal de alta pureza - Série industrial</b>									
C 511598	Sal de alta pureza e refinado - Vacuum	25 kg	-	40	📌	12,10 €	-	13,97 €	🛒
D 507339	Sal de alta pureza e refinado - AXAL PRO pastilhas	25 kg	-	40	📌	14,90 €	-	16,77 €	🛒

🛒 PRODUTO OFERTA 2024 COM STOCK DISPONÍVEL

📌 PRODUTO COM PREÇO PROMOCIONAL (LIMITADO AO STOCK EXISTENTE)

**Nota** A venda de sal ao camião (24 paletes), inclui a entrega direta na morada do cliente.

📌 PRODUTO SOB ENCOMENDA

🛒 PRODUTO NÃO ISENTO DE PORTES





# Bombas doseadoras de pH de fácil instalação

## Injeção automática de pH minorador ou incrementador



### BOMBAS DOSEADORAS - pH

#### Série ECO



by **SEKO**

- ✓ Fácil instalação.
- ✓ Ideal para piscinas residenciais.

**Aplicação:** Bomba peristáltica para injeção de pH, floculante, cloro, entre outros. • **Alta compatibilidade química** • **Material:** Caixa de polipropileno resistente a choques e à agressão química (IP65).

**Caraterísticas específicas:** • **Caudal:** 1,5 l/h (25 ml/min). • **Pressão de funcionamento:** 0,5 - 1,5 bar. • **Alimentação:** 230 V AC 50/60 Hz. • **Tubo peristáltico (material):** Santoprene. • **Consumo:** 3 W.

**Inclui:** Injetor de produto. • Filtro de sucção e descarga. • 4 m de tubo de injeção/ sucção. • Suporte e parafusos de fixação.



A - Bomba peristáltica Série ECO



Cumprir com as normas  
EN 61010-1  
EN 61326-1

#### CARATERÍSTICAS TÉCNICAS - BOMBA DOSEADORA PERISTÁLTICA 1,5 l/h a 1,5 bar

Código CUDELL-OS	Dosagem	Caudal	Pressão máxima	Alimentação elétrica		Dimensões		
				Tensão	Consumo	Altura	Profundidade	Largura
				(V)	(W)	(mm)	(mm)	(mm)
512444	Ácida ou Alcalina	1,5	1,5	230	3,5	103	92	82

#### DESINFEÇÃO E DOSAGEM AUTOMÁTICA - PREÇOS 2024

CODIGO	DESCRIÇÃO	QUANTIDADE			COMPRAS PALETE	PREÇO UNITÁRIO	
		CX (UN)	1/2 PAL	PAL		COMPRAS 1/2 PAL	COMPRAS CX (UN)
<b>Sério pH ECO by Seko - Bluezone Pool</b>							
A 512444	Bomba doseadora de pH - Eco	1	-	-	Ⓚ	-	142,84 €

🛒 PRODUTO OFERTA 2024 COM STOCK DISPONÍVEL

🔴 PRODUTO COM PREÇO PROMOCIONAL (LIMITADO AO STOCK EXISTENTE)

• PRODUTO SOB ENCOMENDA

🛒 PRODUTO NÃO ISENTO DE PORTES

# Série Basic by

- ✓ Fácil instalação.
- ✓ Ideal para piscinas residenciais.
- ✓ Display.

**Aplicação:** Bomba peristáltica para injeção automática de pH. • **Caraterísticas gerais:** **Material:** Caixa de polipropileno resistente a choques e à agressão química (IP65). • **Medição de pH:** 6,6 - 8 (sensibilidade 0,1 pH). • **Conetor BCN:** para ligação da sonda de pH.

**Caraterísticas específicas:** • **Caudal:** 1,5 l/h (25 ml/min). • **Pressão de funcionamento:** 0,5 - 1,5 bar. • **Alimentação:** 230 V AC 50/60 Hz. • **Tubo peristáltico (material):** Santoprene (6 x 10mm). • **Consumo:** 3,5 W. • **Ligações:** Tubo de injeção/ sucção – 4 x 6 mm.

**Inclui:** **B** Sonda de pH (cabo de 1,5 metros). • **1** Tubo de aspiração em PVC (4 m) • **2** Tubo de injeção em PE (4 m). • **3** Filtro de aspiração em cerâmica. • **4** Válvula anti-retorno FPM com adaptador. • **5** Tomadas de carga para sondas. • **6** Suporte para sonda • **7** Redução válvula de injeção. • **8** Suporte de fixação. • **9** Solução tampão.



A - Bomba doseadora pH  
Série Basic



Cumprir com as normas  
EN 61010-1  
EN 61326-1



• Para além da tomada em carga para a sonda de pH, inclui também tomada em carga e respetivos acessórios para a injeção de pH.

DESINFECÇÃO E DOSAGEM AUTOMÁTICA

## Inclui:



**B** - Sonda de pH





**1** - Tubo de aspiração



**2** - Tubo de injeção em PE



**3** - Filtro de aspiração



**4** - Válvula anti-retorno



**5** - Tomadas de carga para sonda e injeção de pH



**6** - Suporte para sonda



**7** - Redução válvula de injeção



**8** - Suporte de fixação



**9** - Solução tampão

CARATERÍSTICAS TÉCNICAS - BOMBA DOSEADORA PERISTÁLTICA 1,5 l/h a 1,5 bar								
Código CUDELL	Dosagem	Caudal l/h	Pressão máxima bar	Alimentação elétrica		Dimensões		
				Tensão (V)	Consumo (W)	Altura (mm)	Profundidade (mm)	Largura (mm)
512379	Ácida ou Alcalina	1,5	1,5	230	3,5	127	102	102

## DESINFECÇÃO E DOSAGEM AUTOMÁTICA - PREÇOS 2024

CODIGO	DESCRICOÃO	QUANTIDADE				PREÇO UNITÁRIO		
		CX (UN)	1/2 PAL	PAL		COMPRA PALETE	COMPRA 1/2 PAL	COMPRA CX (UN)
<b>Série pH Basic by Seko - Bluezone Pool</b>								
A 512379	Bomba doseadora de pH - Basic	1	4	8		228,55 €	247,60 €	266,65 €
<b>Sondas de pH by Seko - Bluezone Pool</b>								
B 512431	Sonda pH para doseadora pH - Série Basic	1	-	-		-	-	144,98 €
B 513716	Sonda pH para doseadora pH (5 m) - Série Basic	1	-	-		-	-	166,65 €

PRODUTO OFERTA 2024 COM STOCK DISPONÍVEL

PRODUTO COM PREÇO PROMOCIONAL (LIMITADO AO STOCK EXISTENTE)

PRODUTO SOB ENCOMENDA

PRODUTO NÃO ISENTO DE PORTES

## BOMBAS DOSEADORAS - pH

### Série PoolOne pH



NOVO



A - Bomba doseadora pH Série PoolOne

- ✓ **Bomba peristáltica digital com método de dosagem constante e controle de pH integrado para ajustar os parâmetros químicos de piscinas acima do solo.**
- ✓ **Parâmetros de pH: 3,8 - 8,2 pH ("setpoint" ideal para piscina: 7,2 - 7,6).**
- ✓ **Aplicação: Equipamento para piscina privada, desenvolvido para piscinas de interior até 130 m<sup>3</sup>, ou de exterior até 110 m<sup>3</sup>.**

**Vantagens:** Display LED de 7 caracteres intuitivo. • Proteção à prova de água e poeira IP65. • O kit de instalação incluído permite uma aplicação rápida e segura de modo a poder tirar partido do mais rapidamente possível. • **Kit de instalação completo, composto por:** sonda de pH, conectores, válvula injetora, tubagem, suporte de montagem em parede e solução tampão de calibração.

**Especificações técnicas:** Caudal: 1,5 l/h a 1,5 bar. • **Corpo da bomba:** ABS. • **Fonte de alimentação:** 220 VCA, 50/60 Hz. • **Dimensões (C x A x P):** 85 x 134 x 118 mm.

**Inclui:** B) Sonda de pH (cabo de 1,5 metros). • 1) Tubo de aspiração em PVC (4 m) • 2) Tubo de injeção em PE (4 m). • 3) Filtro de aspiração em cerâmica. • 4) Válvula anti-retorno FPM com adaptador. • 5) Tomadas de carga para sondas. • 6) Suporte para sonda • 7) Redução válvula de injeção. • 8) Suporte de fixação. • 9) Solução tampão.



Cumprir com as normas  
EN 61010-1  
EN 61326-1

### Inclui:

**B** - Sonda de pH dupla membrana

**1** - Tubo de aspiração

**3** - Filtro de aspiração

**4** - Válvula anti-retorno

**1 ANO GARANTIA**

**2** - Tubo de injeção em PE

**5** - Tomadas de carga para sonda e injeção de pH

**6** - Suporte para sonda

**7** - Redução válvula de injeção

**8** - Suporte de fixação

**9** - Solução tampão

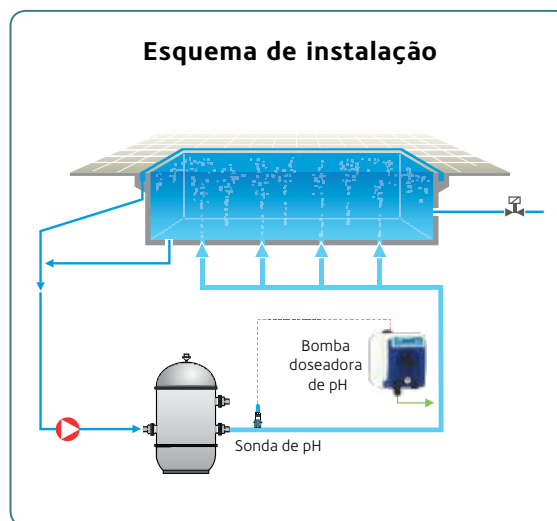

### CARACTERÍSTICAS TÉCNICAS - BOMBA DOSEADORA PERISTÁLTICA 1,5 l/h a 1,5 bar

Código CUDELL	Dosagem	Caudal l/h	Pressão máxima bar	Alimentação elétrica		Dimensões		
				Tensão (V)	Consumo (W)	Altura (mm)	Profundidade (mm)	Largura (mm)
				515818	Ácida ou Alcalina	1,5	1,5	230

### DESINFEÇÃO E DOSAGEM AUTOMÁTICA - PREÇOS 2024

CODIGO	DESCRIÇÃO	QUANTIDADE			K	PREÇO UNITÁRIO		
		CX (UN)	1/2 PAL	PAL		COMPRA PALETE	COMPRA 1/2 PAL	COMPRA CX (UN)
<b>Série pH PoolOne by Seko - Bluezone Pool</b>								
A 515818	Bomba doseadora de pH - PoolOne	1	4	8	Ⓚ	342,84 €	361,89 €	380,93 €

🛒 PRODUTO OFERTA 2024 COM STOCK DISPONÍVEL

🔴 PRODUTO COM PREÇO PROMOCIONAL (LIMITADO AO STOCK EXISTENTE)

• PRODUTO SOB ENCOMENDA

🌿 PRODUTO NÃO ISENTO DE PORTES

## Série PoolDose pH



NOVO



A - Bomba doseadora pH Série PoolDose

- ✓ **Aplicação:** Equipamento profissional para piscina privada, desenvolvido para piscinas de interior até 130 m<sup>3</sup>, ou de exterior até 110 m<sup>3</sup>.
- ✓ **De utilização intuitiva, a PoolDose Single permite o controlo e dosagem de um parâmetro (pH).**

**Vantagens:** Display LED de 16 caracteres intuitivo. • Proteção à prova de água e poeira IP65. • O kit de instalação incluído permite uma aplicação rápida e segura de modo a poder tirar partido do mais rapidamente possível.

**Especificações técnicas:** Tipo de bomba: Peristáltica. • Caudal da bomba: 1,5 l/h a 1,5 bar. • Alimentação: 220 ~ 240 V, 50/60 Hz. • Leitura: 0 a 14 pH (gradação 0,02). • Material da tubagem: Santoprene (elastômero termoplástico). • Índice de proteção: IP65.

**Inclui:** B) Sonda de pH (cabo de 1,5 metros). • 1) Tubo de aspiração em PVC (4 m) • 2) Tubo de injeção em PE (4 m). • 3) Filtro de aspiração em cerâmica. • 4) Válvula anti-retorno FPM com adaptador. • 5) Tomadas de carga para sondas. • 6) Suporte para sonda • 7 Redução válvula de injeção. • 8) Suporte de fixação. • 9) Solução tampão.



Cumprir com as normas  
EN 61010-1  
EN 61326-1

DESINFECÇÃO E DOSAGEM AUTOMÁTICA

### Inclui:

**B** - Sonda de pH dupla membrana

**1** - Tubo de aspiração

**3** - Filtro de aspiração

**4** - Válvula anti-retorno

**2** - Tubo de injeção em PE

**5** - Tomadas de carga para sonda e injeção de pH

**6** - Suporte para sonda

**7** - Redução válvula de injeção

**8** - Suporte de fixação

**9** - Solução tampão

**1 ANO GARANTIA**

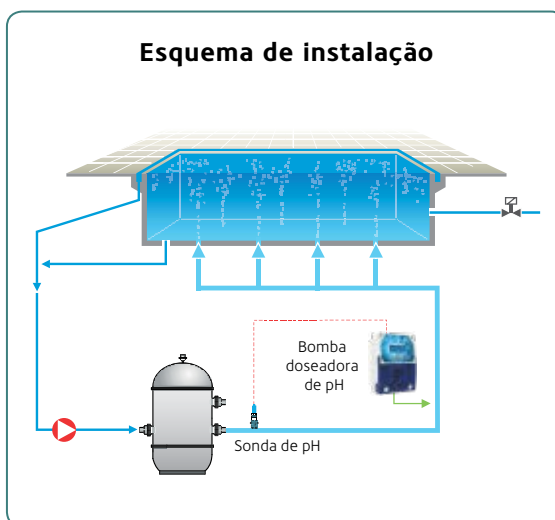

CARACTERÍSTICAS TÉCNICAS - BOMBA DOSEADORA PERISTÁLTICA 1,5 l/h a 1,5 bar								
Código CUDELL-OS	Dosagem	Caudal l/h	Pressão máxima bar	Alimentação elétrica		Dimensões		
				Tensão (V)	Consumo (W)	Altura (mm)	Profundidade (mm)	Largura (mm)
515819	Ácida ou Alcalina	1,5	1,5	240	5	203,4	76,4	124

### DESINFECÇÃO E DOSAGEM AUTOMÁTICA - PREÇOS 2024

CODIGO	DESCRIÇÃO	QUANTIDADE			K	PREÇO UNITÁRIO		
		CX (UN)	1/2 PAL	PAL		COMPRA PALETE	COMPRA 1/2 PAL	COMPRA CX (UN)
<b>Série pH PoolDose by Seko - Bluezone Pool</b>								
A 515819	Bomba doseadora de pH - PoolDose	1	-	-	Ⓚ	-	-	476,17 €
<b>Sonda de pH para Série PoolDose by Seko - Bluezone Pool</b>								
B 516163	Sonda pH (dupla membrana) para doseadora pH (1,5 m) - Série PoolDose	1	-	-	Ⓚ	-	-	161,65 €

🛒 PRODUTO OFERTA 2024 COM STOCK DISPONÍVEL

🔴 PRODUTO COM PREÇO PROMOCIONAL (LIMITADO AO STOCK EXISTENTE)

Ⓚ PRODUTO SOB ENCOMENDA

🌿 PRODUTO NÃO ISENTO DE PORTES



## BOMBAS DOSEADORAS - pH

Série **plus+** by

- ✓ Ideal para piscinas residenciais.
- ✓ Fácil de instalar.
- ✓ Aplicação: Bomba doseadora para leitura e regulação do pH.

**Caraterísticas específicas:** Dosagem constante de pH. • Permite fazer dosagens desde 0.01 % do caudal máximo. • **Caudal:** 1,5 l/h. • **Pressão de funcionamento:** 1,5 bar. • **Alimentação:** 240 VAC 50/60 Hz. • **Consumo:** 5 W com isolamento galvânico. • **Medição de pH:** 6,6 - 8.

**Especificações técnicas:** • **Material:** Corpo em PP com fibra de vidro. • Ecrã LCD com 4 a 7 dígitos. • Motor DC escovado. • **Proteção:** Corpo: IP65.

**Inclui:** **B)** Sonda de pH (cabo de 1,5 metros). • **1)** Tubo de aspiração em PVC (4 m) • **2)** Tubo de injeção em PE (4 m). • **3)** Filtro de aspiração em cerâmica. • **4)** Válvula anti-retorno FPM com adaptador. • **5)** Tomadas de carga para sondas. • **6)** Suporte para sonda • **7)** Redução válvula de injeção. • **8)** Suporte de fixação. • **9)** Solução tampão.



A - Bomba doseadora pH Série Plus+



Cumprir com as normas  
EN 61010-1  
EN 61326-1

### Inclui:

**B** - Sonda de pH

**1 ANO GARANTIA**

**1** - Tubo de aspiração

**3** - Filtro de aspiração

**4** - Válvula anti-retorno

**2** - Tubo de injeção em PE

**6** - Suporte para sonda

**7** - Redução válvula de injeção

**8** - Suporte de fixação

**9** - Solução tampão

**5** - Tomadas de carga para sonda e injeção de pH

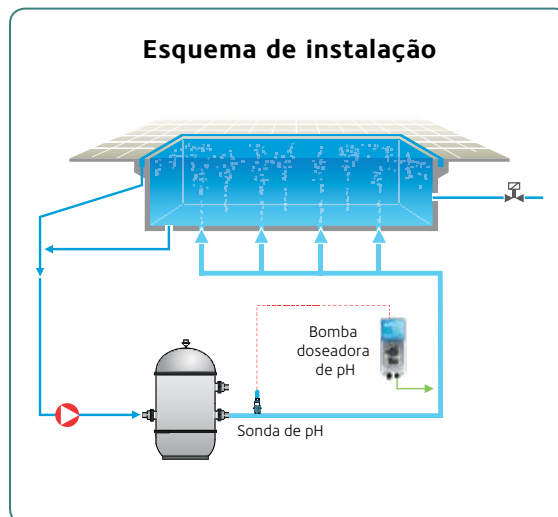

CARATERÍSTICAS TÉCNICAS - BOMBA DOSEADORA PERISTÁLTICA 1,5 l/h a 1,5 bar								
Código CUDELL-OS	Dosagem	Caudal l/h	Pressão máxima bar	Alimentação elétrica		Dimensões		
				Tensão (V)	Consumo (W)	Altura (mm)	Profundidade (mm)	Largura (mm)
508254	Ácida ou Alcalina	1,5	1,5	240	5	203,4	76,4	124

### DESINFECÇÃO E DOSAGEM AUTOMÁTICA - PREÇOS 2024

CODIGO	DESCRICOÃO	QUANTIDADE			K	PREÇO UNITÁRIO		
		CX (UN)	1/2 PAL	PAL		COMPRA PALETE	COMPRA 1/2 PAL	COMPRA CX (UN)
<b>Série pH Plus+ by Seko - Bluezone Pool</b>								
A 508254	Bomba doseadora de pH - Plus+	1	4	8	K	266,65 €	285,70 €	299,99 € P
<b>Sondas de pH by Seko - Bluezone Pool</b>								
B 512431	Sonda pH para doseadora pH (1,5 m) - Série Plus+	1	-	-	S	-	-	144,98 €
B 513716	Sonda pH para doseadora pH (5 m) - Série Plus+	1	-	-	S	-	-	166,65 €

🛒 PRODUTO OFERTA 2024 COM STOCK DISPONÍVEL

🔴 PRODUTO COM PREÇO PROMOCIONAL (LIMITADO AO STOCK EXISTENTE)

• PRODUTO SOB ENCOMENDA

🌿 PRODUTO NÃO ISENTO DE PORTES

# Deluxe pH

A forma mais simples de equilibrar o pH da sua piscina

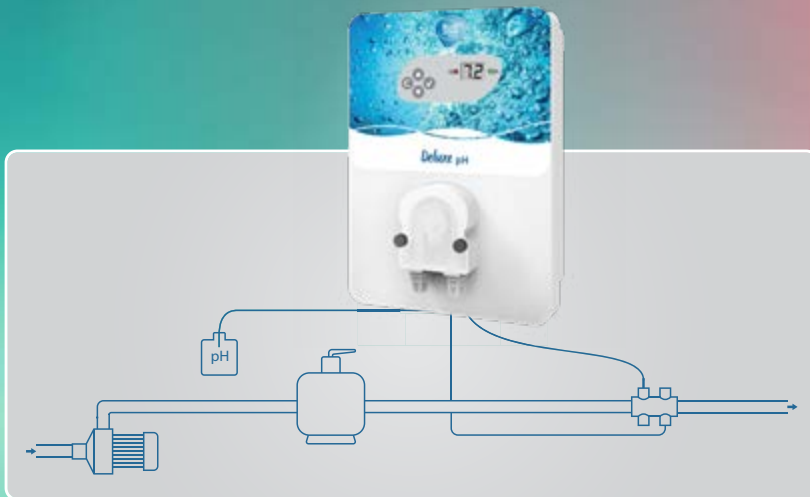

## Série Deluxe



- ✓ Um pH equilibrado para um maior conforto.
- ✓ Fácil de instalar.
- ✓ Aplicação: Bomba doseadora para leitura e regulação do pH.

**Vantagens: Regulação inteligente do pH:** Injeção automática do produto corretor (ácido ou base). • **Modo de regulação:** ácida (para diminuir pH) ou básica (para aumentar o pH). • **Visualização digital** do nível de pH. • **Alertas:** Alarmes para a superação do ponto de ajuste do pH e para a sobrecarga. • **Calibração exata da sonda:** 2 pontos de calibração pH 7 e pH 10. • **Fácil instalação e montagem:** em piscinas existentes ou em novas construções.

**Características específicas:** Volume máximo: 160 m<sup>3</sup>. • Caudal: 1,8 l/h. • Setpoint de ajuste: 6,8 a 7,6. • De acordo com a regulamentação europeia: (N.º 2019/1149) - agente corretor de pH concentração ajustável.

**Características específicas sonda:** Sonda de pH testada e calibrada de fábrica. • Medição exata do pH. • Proteção da sonda (zona de leitura) com membrana.

**Inclui:** Caixa de controlo, sonda de pH, soluções de calibração (pH 7 e pH 10), tomada em carga 50 mm (x2), suporte de sonda, conector para injetor, cabo de alimentação (2 m), suporte de parede (com parafusos) e manual de instruções.

### Corretor de pH

Permite especificar o tipo de corretor de pH. AC (ácido) e BA (básico)

### Taxa de concentração % de pH

Permite configurar a % de concentração (de 5% a 55%)



A - Doseadora de pH - Deluxe

### Especificação do volume da piscina

Permite configurar a bomba doseadora tendo em conta o volume da piscina

### Dosagem e tempo de intervalo

O equipamento é totalmente automático e funciona de acordo com as características da piscina. Os intervalos de tempo entre a dosagem, permitem a ação do corretor durante o processo de correção de pH.



## DESINFEÇÃO E DOSAGEM AUTOMÁTICA - PREÇOS 2024

CODIGO	DESCRIÇÃO	QUANTIDADE			COMPRAS	PREÇO UNITÁRIO		
		CX (UN)	1/2 PAL	PAL		COMPRAS PALETE	COMPRAS 1/2 PAL	COMPRAS CX (UN)
<b>Série Deluxe - Bluezone Pool</b>								
A 515205	Bomba doseadora pH - Deluxe	1	4	-	Ⓚ	-	380,93 €	399,99 €

🛒 PRODUTO OFERTA 2024 COM STOCK DISPONÍVEL

🔴 PRODUTO COM PREÇO PROMOCIONAL (LIMITADO AO STOCK EXISTENTE)

• PRODUTO SOB ENCOMENDA

🌿 PRODUTO NÃO ISENTO DE PORTES



## BOMBA DOSEADORA - FLOCULANTE

### Série Dynamic time



by **SEKO**

- ✓ Bomba peristáltica para o doseamento de floculante e/ou outros com caudal regulável (4, 2 ou 1 l/h).
- ✓ Fácil de instalar.
- ✓ Ideal para piscinas domésticas.

**Caraterísticas específicas:** Fonte de alimentação: 240 VAC. • Ecrã digital. • **3 modos de funcionamento** seleccionáveis através do interruptor: Modo Priming (MOM), Run (ON), Stand-by (OFF). • Caudal de funcionamento seleccionável: 4, 2 ou 1 l/h (a 1,5 Bar).

#### Funcionamento:

**1 - Modo Priming** (Posição do interruptor MOM / Priming): Funcionamento da bomba durante todo o tempo em que o interruptor está pressionado.

**2 - Modo de trabalho** (Posição de interruptor ON / Run): Aguardar o gatilho para iniciar a dosagem. A bomba espera um "gatilho" e quando o recebe, começa a dosear.

**3 - Modo de programação** (Posição de interruptor OFF / Stand-by): A bomba está parada e o utilizador deve pressionar a tecla 'Time' para ajustar o tempo limite de doseamento:

- A (Ativo)** - tempo de doseamento de 1 a 60 minutos.
- P (Pausa)** - tempo de espera de 0 a 60 minutos.

Ao pressionar 'Dosing', poderá ajustar o caudal de funcionamento:

- A** - 4 l/h (aconselhável no verão).
- B** - 2 l/h (aconselhável na época intermédia).
- O** - 1 l/h (aconselhável no inverno).

O cliente pode utilizar esta função para seleccionar a quantidade de dosagem desejada de acordo com a estação do ano ou com o período de utilização de a piscina.



**A** - Bomba doseadora **floculante**  
Série Dynamic time

### DESINFECÇÃO E DOSAGEM AUTOMÁTICA - PREÇOS 2024

CODIGO	DESCRIÇÃO	QUANTIDADE			COMPRAS PALETE	PREÇO UNITÁRIO	
		CX (UN)	1/2 PAL	PAL		COMPRAS 1/2 PAL	COMPRAS CX (UN)
<b>Série Dynamic time by Seko - Bluezone Pool</b>							
A 515238	Bomba doseadora floculante - Dynamic Time	1	-	-	Ⓚ	-	323,79 €

🛒 PRODUTO OFERTA 2024 COM STOCK DISPONÍVEL

🔴 PRODUTO COM PREÇO PROMOCIONAL (LIMITADO AO STOCK EXISTENTE)

● PRODUTO SOB ENCOMENDA

🌿 PRODUTO NÃO ISENTO DE PORTES

## BOMBA DOSEADORA - RedOx

### Série PoolOne ORP



NOVO

- ✓ Bomba peristáltica digital com método de dosagem constante e controlo de ORP (Redox) integrado para ajustar os parâmetros químicos de piscinas.
- ✓ Parâmetros de leitura: 400-999 mV.
- ✓ Aplicação: Equipamento para piscina privada, desenvolvido para piscinas de interior até 130 m, ou de exterior até 110 m.

**Vantagens:** Display LED de 16 caracteres intuitivo. • Circuito elétrico isolado. • Proteção à prova de água e poeira IP65. • O kit de instalação incluído permite uma aplicação rápida e segura de modo a poder tirar partido o mais rapidamente possível.

**Especificações técnicas:** Tipo de bomba: Peristáltica. • Caudal da bomba: 1,5 l/h a 1,5 bar. • Corpo da bomba: ABS • Fonte de alimentação: 220 VAC, 50/60 Hz. • Leitura: 400 a 999 mV. • Material da tubagem: Santoprene (elastômero termoplástico). • Índice de proteção: IP65.

**Inclui:** B) Sonda ORP (cabo de 1,5 metros). • 1) Tubo de aspiração em PVC (4 m) • 2) Tubo de injeção em PE (4 m). • 3) Filtro de aspiração em cerâmica. • 4) Válvula anti-retorno FPM com adaptador. • 5) Tomadas de carga para sondas. • 6) Suporte para sonda • 7) Redução válvula de injeção. • 8) Suporte de fixação. • 9) Solução tampão.



A - Bomba doseadora ORP Série PoolOne



Cumprir com as normas EN 61010-1 EN 61326-1

DESINFECÇÃO E DOSAGEM AUTOMÁTICA

### Inclui:

B - Sonda de RedOx

1 - Tubo de aspiração

3 - Filtro de aspiração

4 - Válvula anti-retorno

2 - Tubo de injeção em PE

5 - Tomadas de carga para sonda e injeção de cloro

6 - Suporte para sonda

7 - Redução válvula de injeção

8 - Suporte de fixação

9 - Solução tampão

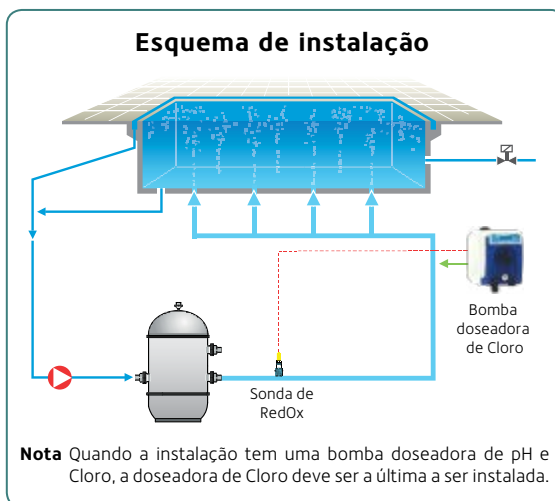

### CARACTERÍSTICAS TÉCNICAS - BOMBA DOSEADORA PERISTÁLTICA 1,5 l/h a 1,5 bar

Código CUDELL	Dosagem	Caudal l/h	Pressão máxima bar	Alimentação elétrica		Dimensões		
				Tensão (V)	Consumo (W)	Altura (mm)	Profundidade (mm)	Largura (mm)
				516198	Cloro	1,5	1,5	230

### DESINFECÇÃO E DOSAGEM AUTOMÁTICA - PREÇOS 2024

CODIGO	DESCRIÇÃO	QUANTIDADE			K	PREÇO UNITÁRIO		
		CX (UN)	1/2 PAL	PAL		COMPRA PALETE	COMPRA 1/2 PAL	COMPRA CX (UN)
<b>Série ORP PoolOne by Seko - Bluezone Pool</b>								
A 516198	Bomba doseadora ORP - PoolOne	1	-	-	Ⓚ	-	-	342,84 €
<b>Sonda RedOx para Série PoolOne by Seko - Bluezone Pool</b>								
B 512831	Sonda redox para doseadora ORP - PoolOne	1	-	-	Ⓢ	-	-	161,65 €

🛒 PRODUTO OFERTA 2024 COM STOCK DISPONÍVEL

🔴 PRODUTO COM PREÇO PROMOCIONAL (LIMITADO AO STOCK EXISTENTE)

Ⓚ PRODUTO SOB ENCOMENDA

🌿 PRODUTO NÃO ISENTO DE PORTES





# BOMBAS DOSEADORAS pH e RedOx

## BOMBAS DOSEADORAS - pH E RedOx

### Série PoolDose Double



by **SEKO**

- ✓ **Aplicação:** Equipamento profissional para piscina privada, desenvolvido para piscinas de interior até 130 m<sup>3</sup>, ou de exterior até 110 m<sup>3</sup>.
- ✓ **De utilização intuitiva,** a PoolDose Double destaca-se duas bombas peristálticas e controlador integrado, que permite o controlo e dosagem de dois parâmetros (pH e ORP).

**Vantagens:** Display LED de 16 caracteres intuitivo. • Proteção à prova de água e poeira IP65. • O kit de instalação incluído permite uma aplicação rápida e segura de modo a poder tirar partido do mais rapidamente possível. • Relé de alarme remoto.

**Especificações técnicas:** **Tipo de bomba:** Peristáltica. • **Caudal da bomba:** 1,5 l/h a 1,5 bar. • **Alimentação:** 220 ~ 240 V, 50/60 Hz. • **Leitura:** **pH:** 0 a 14 (graduação 0,02), **ORP:** 0 a 1.000 mV. • **Material da tubagem:** Santoprene (elastômero termoplástico). • **Índice de proteção:** IP65.

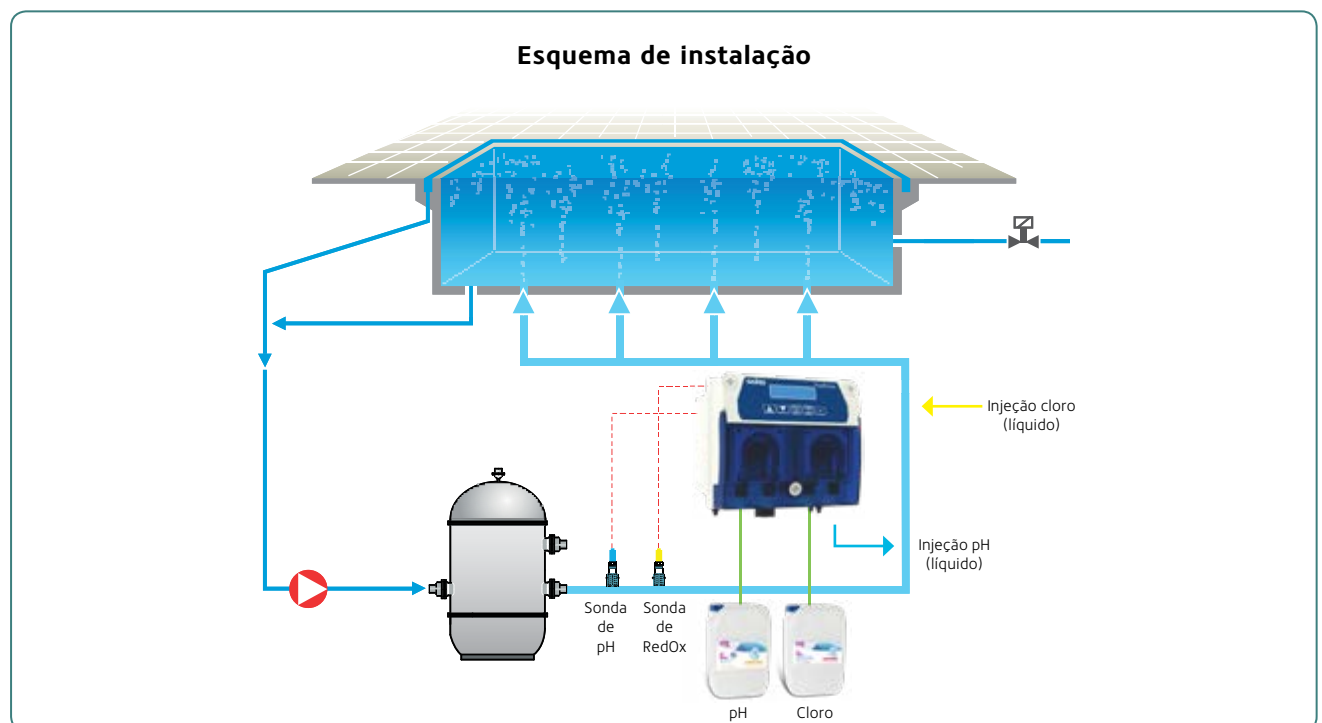

Mantenha os níveis de pH e desinfetante sempre controlados automaticamente.

Usfrua da sua piscina sem preocupações!



NOVO



Cumpra com as normas  
EN 61010-1  
EN 61326-1

A - Bombas doseadoras de pH e RedOx  
**PoolDose Double**

Inclui:

A - Sonda dupla membrana	B - Sonda de RedOx	1 - Tubo de aspiração	3 - Filtro inferior	4 - Válvula de retenção
		2 - Tubo de transporte em PE	5 - Tomadas de carga para sonda e injeção	6 - Suporte para sondas
		7 - Redução válvula de injeção	8 - Suporte de fixação	9 - Kit soluções tampão pH 4, pH 7, 465 mV e H2O

DESINFECÇÃO E DOSAGEM AUTOMÁTICA - PREÇOS 2024

CODIGO	DESCRIÇÃO	QUANTIDADE				PREÇO UNITÁRIO		
		CX (UN)	1/2 PAL	PAL		COMPRA PALETE	COMPRA 1/2 PAL	COMPRA CX (UN)
<b>Série PoolDose Double by Seko - Bluezone Pool</b>								
A 513397	Bomba doseadora de pH e RedOx - Série PoolDose Double	1	-	-		-	-	899,99 €

PRODUTO OFERTA 2024 COM STOCK DISPONÍVEL

PRODUTO COM PREÇO PROMOCIONAL (LIMITADO AO STOCK EXISTENTE)

PRODUTO SOB ENCOMENDA

PRODUTO NÃO ISENTO DE PORTES

## DOSEADORES DE PASTILHAS

### Série Mini



- ✓ **Aplicação:** Doseadores de pastilhas de químicos para tratamento da água - formato Mini.

Melhora a capacidade de distribuição do produto por todo o volume de água. • **Caraterísticas gerais: Doseador Mini:** ideal para piscinas muito pequenas. • A dosagem do produto nas quantidades corretas deve ser regulada através do ajuste da grelha de dosagem.



A - Doseador de pastilhas - Mini

### Série Maxi



- ✓ **Aplicação:** Doseadores de pastilhas de químicos para tratamento da água - formato Maxi.

Melhora a capacidade de distribuição do produto por todo o volume de água. • **Caraterísticas gerais: Doseador Maxi:** tem uma capacidade para 1 Kg de pastilhas, ideal para piscinas residenciais até 30 m<sup>3</sup>. • A dosagem do produto nas quantidades corretas deve ser regulada através do ajuste da grelha de dosagem.



B - Doseador de pastilhas - Maxi

### Série Maxi com termómetro - Pro



- ✓ **Aplicação:** doseador de pastilhas flutuante para tratamento da água - formato maxi.
- ✓ **Termómetro incluído para medir a temperatura da água da piscina ou Spa.**

Boa capacidade de distribuição do produto por todo o volume de água. • **Caraterísticas gerais:** Doseador Maxi: tem uma capacidade para 1 Kg de pastilhas, ideal para piscinas residenciais até 30 m<sup>3</sup>. • A dosagem do produto nas quantidades corretas deve ser regulada através do ajuste da grelha de dosagem. • Anilha que permite a fixação do doseador de forma a manuseá-lo de forma fácil e prática.



C - Doseador de pastilhas - Maxi com termómetro - Pro

#### DESINFECÇÃO E DOSAGEM AUTOMÁTICA - PREÇOS 2024

CODIGO	DESCRICÃO	QUANTIDADE			K+	PREÇO UNITÁRIO		
		CX (UN)	1/2 PAL	PAL		COMPRA PALETE	COMPRA 1/2 PAL	COMPRA CX (UN)
<b>Doseadores de pastilhas - Bluezone Pool</b>								
A 507483	Doseador de pastilhas - Mini	1	20	-	K+	-	3,18 €	3,78 €
B 507356	Doseador de pastilhas - Maxi	1	12	-	K+	-	5,98 €	6,58 €
C 514098	Doseador de pastilhas - Maxi com termómetro - Pro	1	12	-	K+	-	8,58 €	9,78 €

PRODUTO OFERTA 2024 COM STOCK DISPONÍVEL

PRODUTO COM PREÇO PROMOCIONAL (LIMITADO AO STOCK EXISTENTE)

• PRODUTO SOB ENCOMENDA

PRODUTO NÃO ISENTO DE PORTES

## DOSEADOR DE CLORO E BROMO

### Doseador regulável: cloro e bromo 3,5 Kg Dossi-3



- ✓ **Aplicação:** Doseador de pastilhas regulável de cloro e bromo.
- ✓ **Ideal para piscinas até 60 m<sup>3</sup> com cloro e para piscinas até 30 m<sup>3</sup> com bromo.**

**Vantagens:** Fecho com duplo sistema de segurança na tampa. • Válvulas de regulação de fácil utilização. • Simples e de fácil manutenção. • Fácil instalação em linha ou por by-pass. • Manutenção mínima. • Não necessita de corrente elétrica. • Fabricado em materiais resistentes ao cloro e bromo. • Anti corrosão.

**Concentrações recomendadas:** **Piscina privada:** Concentração de cloro: 0,5 – 2 ppm. • Concentração de bromo: 1 – 3 ppm. • **SPA (privado):** Concentração de cloro: 1 – 2 ppm. • Concentração de bromo: 3 – 5 ppm.

**Especificações técnicas:** **Material:** Fabricado em plástico (ABS). • **Capacidade:** aproximadamente 3,5 Kg de pastilhas. • **Pressão máxima de funcionamento:** 2 bar. • **Dosagem máxima:** Cloro 35 g/h e Bromo 2 g/h.

**Caraterísticas específicas:** Para ligação direta aos tubos com ligações de 1.1/2". • Funciona de acordo com o efeito Venturi: a água passa no interior do doseador, permitindo que o cloro e as pastilhas de bromo se dissolvam.



A - Doseador In-line regulável para cloro e bromo

## DEPÓSITOS PARA SOLUÇÕES QUÍMICAS

DEPÓSITOS PARA SOLUÇÕES QUÍMICAS				
Código CUDELL-OS	Volume (l)	Diâmetro (mm)	Altura (mm)	Diâmetro tampa (mm)
506516	100	500	730	125
506517	200	550	1020	125

### Série DSD para superfície



- ✓ **Depósito vertical para armazenamento de produtos químicos para tratamento de piscinas.**

**Caraterísticas específicas:** Depósitos verticais em Polietileno de Alta Densidade (PEAD aditivado para uma maior resistência aos raios UV. • O PEAD é um material imputrescível: resistente a longo prazo e às agressões dos químicos, fazendo destes depósitos os ideais para a aplicação de produtos químicos. • **As paredes interiores lisas facilitam a limpeza, impedindo a acumulação e agregação de detritos.** • Peso reduzido para um fácil transporte e manuseamento. Tampa circular de abertura total. • Zona de fácil colocação de passamuros/flange para conexão a tubagens.



B - Depósitos para soluções químicas - Série DSD para superfície

### DESINFECÇÃO E DOSAGEM AUTOMÁTICA - PREÇOS 2024

CODIGO	DESCRIÇÃO	QUANTIDADE				PREÇO UNITÁRIO		
		CX (UN)	1/2 PAL	PAL		COMPRA PALETE	COMPRA 1/2 PAL	COMPRA CX (UN)
<b>Doseador de Cloro e Bromo - AstralPool</b>								
A 513394	Doseador de Cloro e Bromo - Dossi-3 In-line	1	-	-	Ⓚ	-	-	127,60 €
<b>Série DSD superfície - Bluezone Pool</b>								
B 506516	Depósito para soluções químicas - DSD 100 superfície	1	-	-	Ⓛ	-	-	123,79 €
B 506517	Depósito para soluções químicas - DSD 200 superfície	1	-	-	Ⓛ	-	-	165,70 €

🛒 PRODUTO OFERTA 2024 COM STOCK DISPONÍVEL

🔴 PRODUTO COM PREÇO PROMOCIONAL (LIMITADO AO STOCK EXISTENTE)

● PRODUTO SOB ENCOMENDA

📦 PRODUTO NÃO ISENTO DE PORTES



# MÁQUINA DE ULTRAVIOLETA

## Série Lyriox UV-C

CARACTERÍSTICAS TÉCNICAS - SÉRIE LYRIOX UV-C							
Modelo	Lyriox UV-C 15 W	Lyriox UV-C 25 W	Lyriox UV-C 30 W	Lyriox UV-C 50 W Compact	Lyriox UV-C 55 W	Lyriox UV-C 75 W	Lyriox UV-C 110 W
Código CUDELL-OS	516156	516157	516158	516159	516160	516161	516162
Consumo de entrada	19 W	21 W	38 W	42 W	49 W	63 W	93 W
Ligação	Ligado à bomba de filtração						
Caudal ideal para a melhor desinfecção (30 mJ/cm <sup>2</sup> )	2 m <sup>3</sup> /h	2 m <sup>3</sup> /h	4 m <sup>3</sup> /h	5 m <sup>3</sup> /h	8 m <sup>3</sup> /h	10 m <sup>3</sup> /h	15 m <sup>3</sup> /h
Caudal máx.	7,5 m <sup>3</sup> /h	10 m <sup>3</sup> /h	15 m <sup>3</sup> /h	16 m <sup>3</sup> /h	20 m <sup>3</sup> /h	25 m <sup>3</sup> /h	25 m <sup>3</sup> /h
Potência UV-C	15 W	25 W	30 W	50 W	55 W	75 W	110 W
Tipo de lâmpada UV	9.000 horas						
Duração da lâmpada UV (média)	Cartão de lembrete						
Substituição da lâmpada UV	PVC						
Pressão de teletrabalho máx. (bar)	2,5 kg/cm <sup>2</sup> (2,5 bar)						
Temperatura de trabalho	2 - 40° C máx.						
Proteção	IPX5						
Ligações (mm)	Uniões de PVC - 50 mm					Uniões de PVC - 63 mm	

✓ **Solução de tratamento UV-C acessível e sustentável para piscinas e spas.**

✓ **Sanitização ecológica: reduz drasticamente o uso de produtos de desinfecção residuais.**

✓ **Compacto e fácil de instalar.**

### Vantagens: Solução de tratamento UV-C económica e sustentável para piscinas e spas:

Uma solução para satisfazer as necessidades da maioria das piscinas e spas até 110 m<sup>3</sup>. • 100% fabricado em PVC, é isento de corrosão, pelo que é totalmente compatível com a água salgada. •

Lâmpada UV de alta qualidade com 9.000 h de duração. • **Produto Eco-friendly:** A tecnologia UV utilizada pelo Lyriox UV-C é um método de desinfecção seguro, ecológico e muito eficaz.

• Reduz drasticamente a utilização de produtos de desinfecção residuais (cloro, oxigénio ativo...).

• Adaptado a todos os tipos de piscinas e spas, acabamentos e tratamentos de água. • **Compacto e fácil de instalar:** Uma gama de produtos compactos para serem facilmente integrados na piscina. • Fácil de instalar num bypass graças à sua forma e às uniões fornecidas (50 ou 63 mm consoante o modelo) e disponível de 15 W a 110 W. • **Modelo específico de 50W compacto:** com um design em U para uma instalação ainda mais fácil.

**NOVO**



A - Máquina de Ultravioleta  
**Lyriox UV-C**

CARACTERÍSTICAS GERAIS - SÉRIE LYRIOX UV-C			
Código CUDELL-OS	Modelo	Potência UV-C	Volume da piscina*
516156	Lyriox UV-C 15 W	15 W	até 15 m <sup>3</sup>
516157	Lyriox UV-C 25 W	25 W	até 25 m <sup>3</sup>
516158	Lyriox UV-C 30 W	30 W	até 30 m <sup>3</sup>
516159	Lyriox UV-C 50 W Compact	50 W	até 50 m <sup>3</sup>
516160	Lyriox UV-C 55 W	55 W	até 55 m <sup>3</sup>
516161	Lyriox UV-C 75 W	75 W	até 75 m <sup>3</sup>
516162	Lyriox UV-C 110 W	110 W	até 110 m <sup>3</sup>

\*Volume de água tratada com base em 8h/dia de utilização, juntamente com filtração e temperatura da água a 25° C (o volume da piscina é <25% se a temperatura da água for superior a 25 °C).

### Dimensões - Série Lyriox UV-C

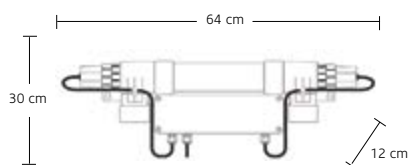

Lyriox UV-C 15-25W

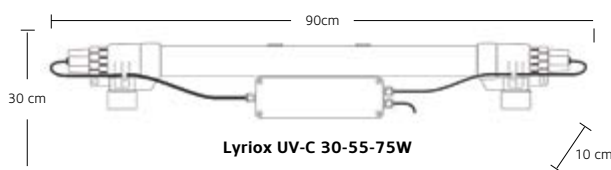

Lyriox UV-C 30-55-75W

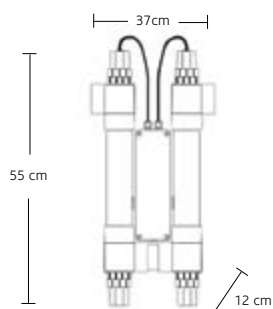

Lyriox UV-C 50W Compact

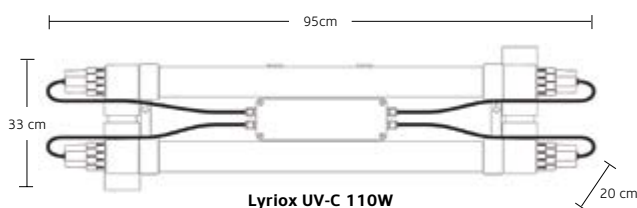

Lyriox UV-C 110W

### Esquema de instalação

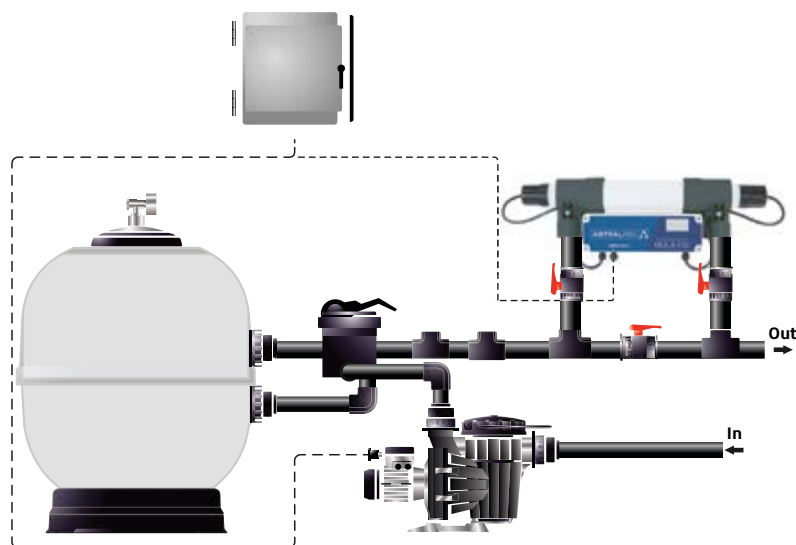

### DESINFECÇÃO E DOSAGEM AUTOMÁTICA - PREÇOS 2024

CODIGO	DESCRIÇÃO	QUANTIDADE				PREÇO UNITÁRIO		
		CX (UN)	1/2 PAL	PAL		COMPRA PALETE	COMPRA 1/2 PAL	COMPRA CX (UN)
<b>Série Lyriox UV - AstralPool</b>								
A 516156	Máquina de ultravioleta - Lyriox UV-C 15 W	1	-	-	🚚	-	-	308,32 € ●
A 516157	Máquina de ultravioleta - Lyriox UV-C 25 W	1	-	-	🚚	-	-	313,32 € ●
A 516158	Máquina de ultravioleta - Lyriox UV-C 30 W	1	-	-	🚚	-	-	433,32 € ●
A 516159	Máquina de ultravioleta - Lyriox UV-C 50 W Compact	1	-	-	🚚	-	-	599,98 € ●
A 516160	Máquina de ultravioleta - Lyriox UV-C 55 W	1	-	-	🚚	-	-	424,98 € ●
A 516161	Máquina de ultravioleta - Lyriox UV-C 75 W	1	-	-	🚚	-	-	549,98 € ●
A 516162	Máquina de ultravioleta - Lyriox UV-C 110 W	1	-	-	🚚	-	-	833,32 € ●

🚚 PRODUTO OFERTA 2024 COM STOCK DISPONÍVEL

🔴 PRODUTO COM PREÇO PROMOCIONAL (LIMITADO AO STOCK EXISTENTE)

● PRODUTO SOB ENCOMENDA

🌿 PRODUTO NÃO ISENTO DE PORTES

# MÁQUINA DE ULTRAVIOLETA

## Série Heliox UV LP

Sabia que...

**Luz UV:** A luz UV é uma forma de radiação eletromagnética que chega até nós naturalmente do sol. Está situada na faixa dos 100-400 nm (nanômetro) do espectro, entre os raios X e a luz visível. A radiação UV de onda curta (UV-C), está na faixa dos 200-280 nm, é muito potente e contém energia suficiente para destruir bactérias e outros microrganismos patogênicos.

As cloraminas (ou cloro combinado) são formadas pela combinação de cloro com outros compostos orgânicos nitrogenados que são introduzidos na água da piscina pelos banhistas através do seu suor, cosméticos e outras partículas. As cloraminas são responsáveis pelo forte odor a cloro e que acompanha a irritação ocular e outros efeitos desagradáveis nos banhistas. São também prejudiciais para as vias respiratórias, tornando-as um motivo de preocupação para aqueles que trabalham em piscinas públicas.

O tratamento da água por UV-C tem a capacidade de reduzir drasticamente a quantidade de cloraminas presentes na água da piscina.

MÁQUINA DE ULTRAVIOLETA HELIOX UV LP									
Código CUDELL-OS	Modelo	Versão LP / LP+	Material - corpo	Caudal (m³/h)	Nº lâmpadas	Potência Nominal / UV-C	Altura total (mm)	Diâmetro do reator	
513590	UV LP 14	---	INOX (AISI 316)	14	1	56 / 18	790	204	
511891	UV LP 25			25	1	90 / 30	1033	204	
513596	UV LP 30			30	2	2x75 / 2x25	1033	204	
513597	UV LP 10+	com controle de pH & ORP integrado (solução integral)		10	1	48 / 13	790	204	
513598	UV LP 14+			14	1	56 / 18	790	204	
513599	UV LP 25+			25	1	90 / 30	1033	204	
513600	UV LP 30+			30	2	2x75 / 2x25	1033	204	
513601	UV LP P10	----		PE (Polietileno)	10	1	48 / 13	735	200
513602	UV LP P14				14	1	56 / 18	735	200
513603	UV LP P20		20		1	75 / 25	978	200	
513604	UV LP P25		25		1	90 / 30	978	200	
513605	UV LP P10+	com controle de pH & ORP integrado (solução integral)	10		1	48 / 13	735	200	
513606	UV LP P14+		14		1	56 / 18	735	200	
513607	UV LP P20+		20		1	75 / 25	978	200	
513608	UV LP P25+		25		1	90 / 30	978	200	

Sabia que...

The diagram illustrates the UV-C disinfection process. On the left, a UV-C lamp emits light onto a microorganism. An arrow points to a DNA double helix being broken apart, with labels for 'ADN' and 'Timinia'. To the right, a digital display shows 'UV' levels and a bar chart for 'Filtro lavado, m³/mês' with values 156, 144, 192, and 120. Below the chart is a line graph for 'Cloro combinado' and three circular indicators for 'Oxd', 'pH', and 'UV-C'.

- ✓ Sistema de desinfecção moderno e eficiente para piscinas privadas.
- ✓ Atuam a 254 mm de comprimento da onda, ideal para eliminar os microrganismos.

**Vantagens:** Sistema automático de sistema de luz UV-C, que garante a dupla desinfecção através da redução significativa da quantidade de cloraminas (cloro combinado), a níveis seguros <0,6 ppm, juntamente com a neutralização efetiva de 99,9% de microrganismos: como bactérias, vírus, entre outros presentes na água, impedindo a sua reprodução. • 100% da água da piscina é tratada. • **Graças à diminuição das cloraminas, a água da piscina é livre de odores e não irrita os olhos.** • Poupança de dinheiro devido à redução de produto químico. • Diminuição da renovação de água. • O tratamento por UV não acrescenta produto químico à água.

**Tratamento por UV-C: Altera o ADN dos microrganismos:** Inibe a reprodução (inativação, morte celular). • **Redução efetiva de cloraminas:** Reduz as lavagens do filtro (cloraminas diluídas a <0,6 ppm) e conseqüente poupança significativas em água e energia.

**Limitações do tratamento UV-C:** Sem efeitos residuais (tratamento local), é necessária, mesmo que em quantidade reduzidas a adição de desinfetante-oxidante residual (Cl<sub>2</sub> / Br<sub>2</sub> / H<sub>2</sub>O<sub>2</sub>) e é necessário controlar o pH.

**Caraterísticas específicas:** Versão de dupla lâmpada (LP30 e LP30+). • Power Box em plástico injetado. • Indicador de lâmpada acesa. • Contador eletrónico de horas de trabalho e arranques (controlo do tempo de vida da lâmpada). • **Fluxoestato** (opcional, de série nas versões LP+). • **Versões LP+:** com controlo de pH & ORP integrado (solução integral). • Versões LP+ incluem fluxostato, sondas de pH/ORP e porta-sondas. • Bombas doseadoras não incluídas.

**Especificações técnicas: Material:** Modelos em inox (AISI 316) e polietileno. • **Duração das lâmpadas:** 13.000 horas. • **Pressão máxima de funcionamento:** 3 bar. • Temperatura de funcionamento: 2 - 40 °C. • **Alimentação:** 230 V AC 50/60 Hz. • **Medição (modelos LP+):** 7,0 - 7,8 (pH) / 600 - 800 mV (ORP).

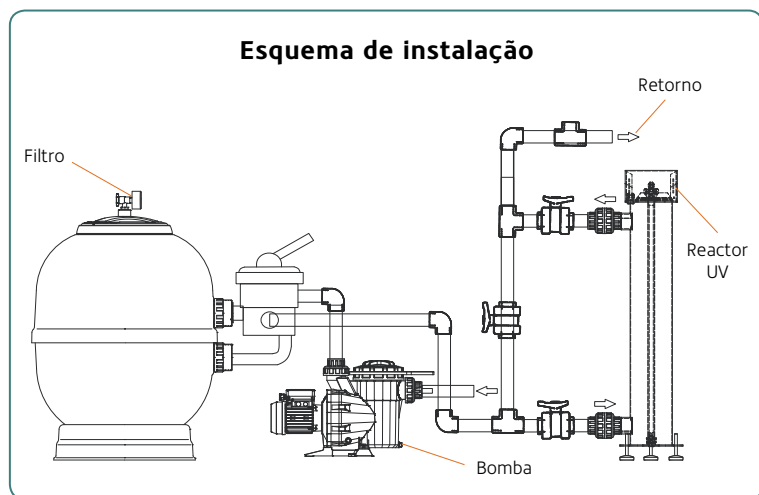

A - Máquina de Ultravioleta Heliox UV LP



B - Máquina de Ultravioleta Heliox UV LP P

**DESINFECÇÃO E DOSAGEM AUTOMÁTICA - PREÇOS 2024**

CODIGO	DESCRIÇÃO	QUANTIDADE				PREÇO UNITÁRIO		
		CX (UN)	1/2 PAL	PAL		COMPRA PALETE	COMPRA 1/2 PAL	COMPRA CX (UN)
<b>Série Heliox UV - AstralPool</b>								
A 513590	Máquina de ultravioleta - Heliox UV LP14	1	-	-	🕒	-	-	2.333,32 € ●
A 511891	Máquina de ultravioleta - Heliox UV LP25	1	-	-	🕒	-	-	2.766,65 € ●
A 513596	Máquina de ultravioleta - Heliox UV LP30	1	-	-	🕒	-	-	3.383,32 € ●
A 513597	Máquina de ultravioleta - Heliox UV LP10+	1	-	-	🕒	-	-	3.483,32 € ●
A 513598	Máquina de ultravioleta - Heliox UV LP14+	1	-	-	🕒	-	-	3.766,65 € ●
A 513599	Máquina de ultravioleta - Heliox UV LP25+	1	-	-	🕒	-	-	4.233,32 € ●
A 513600	Máquina de ultravioleta - Heliox UV LP30+	1	-	-	🕒	-	-	4.833,32 € ●
A 513601	Máquina de ultravioleta - Heliox UV LP P10	1	-	-	🕒	-	-	1.483,32 € ●
A 513602	Máquina de ultravioleta - Heliox UV LP P14	1	-	-	🕒	-	-	1.549,98 € ●
A 513603	Máquina de ultravioleta - Heliox UV LP P20	1	-	-	🕒	-	-	1.666,65 € ●
A 513604	Máquina de ultravioleta - Heliox UV LP P25	1	-	-	🕒	-	-	1.783,32 € ●
A 513605	Máquina de ultravioleta - Heliox UV LP P10+	1	-	-	🕒	-	-	2.949,98 € ●
A 513606	Máquina de ultravioleta - Heliox UV LP P14+	1	-	-	🕒	-	-	2.999,98 € ●
A 513607	Máquina de ultravioleta - Heliox UV LP P20+	1	-	-	🕒	-	-	3.141,65 € ●
A 513608	Máquina de ultravioleta - Heliox UV LP P25+	1	-	-	🕒	-	-	3.249,98 € ●

👉 PRODUTO OFERTA 2024 COM STOCK DISPONÍVEL

👉 PRODUTO COM PREÇO PROMOCIONAL (LIMITADO AO STOCK EXISTENTE)

🕒 PRODUTO SOB ENCOMENDA

👉 PRODUTO NÃO ISENTO DE PORTES





# MATERIAIS DE EXTERIOR

## ESCADAS EM INOX - AISI 304 E 316L

278	Standard
280	Piscina com caleira
281	Muro
282	Partidas

## 284 CONTRA CORRENTES

### CHUVEIROS

288	Inox
290	Solar

## 292 CASCATAS

## 297 PRODUTOS DE LIMPEZA

## 298 TRAMPOLINS

## 298 ESCORREGAS

## 301 BOIA SALVA-VIDAS E SUPORTES

## 302 PLACAS E MÓDULOS GRELHA PARA CALEIRAS

## 305 ALARME DE SEGURANÇA

**ENTRE NA SUA PISCINA  
E DESFRUTE...**



**PARAFUSOS COM CABEÇA CHATA  
QUE EVITAM ACIDENTES POR  
PARTE DOS UTILIZADORES**

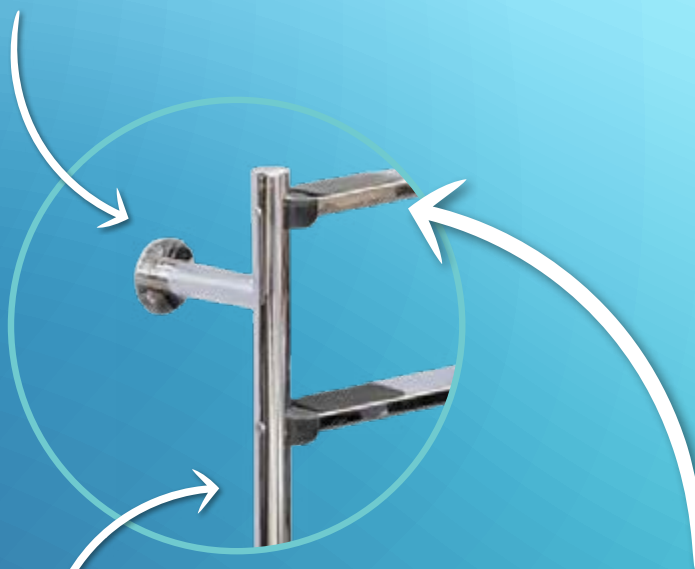

**MATERIAL EM  
AÇO INOXIDÁVEL  
AISI 304/316L**

**DEGRAU COM  
BORRACHA PARA UMA  
MELHOR ADERÊNCIA**



**MAIOR RESISTÊNCIA  
À CORROSÃO**



## ESCADAS STANDARD

ver pág. 278



## ESCADAS COM CALEIRA

ver pág. 280



## ESCADAS DE MURO

ver pág. 281

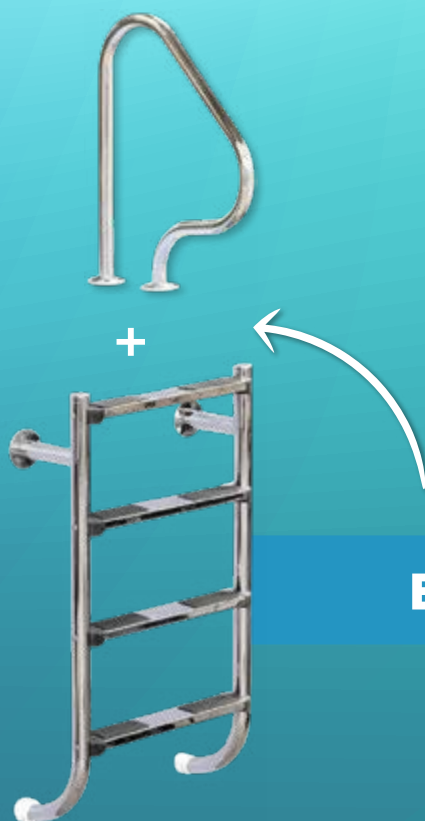

## ESCADAS PARTIDAS

ver pág. 282





## ESCADAS EM INOX

### Série standard - AISI 304 (tratamento só com químicos)



- ✓ Escada com corrimão fabricada em tubo redondo Ø 43 mm de aço inoxidável AISI 304, acabamento totalmente polido e brilhante.
- ✓ Ideal para: Piscina enterrada privada e pública cujo tratamento de desinfecção seja feito com químicos.

**Vantagens: Segurança:** Degrau de aço inoxidável com borracha para melhor aderência. • Parafusos de montagens com cabeça chata para evitar qualquer acidente por parte dos utilizadores.

**Conselhos de utilização:** Recomenda-se utilizar para a sua limpeza e manutenção CTX-606: limpeza e abrillantador de aço inoxidável.

**Caraterísticas específicas:** Fornecidas com ancoragens de fixação. • **Modelo:** 2, 3 e 4 degraus.



A - Escada standard inox (AISI 304)

#### ESCADAS - INOX - PREÇOS 2024

CODIGO	DESCRIÇÃO	QUANTIDADE				PREÇO UNITÁRIO			
		UNID.	CX	PAL		COMPRA PAL	COMPRA CX	COMPRA UNID.	
<b>Série standard AISI 304 (tratamento químicos) - Bluezone Pool</b>									
A 511436	Escada standard 2 degraus inox AISI 304	-	1	-	M	-	-	182,94 €	
A 511437	Escada standard 3 degraus inox AISI 304	-	1	-	M	-	-	215,23 €	
A 506683	Escada standard 4 degraus inox AISI 304	-	1	-	M	-	-	247,52 €	

PRODUTO OFERTA 2024 COM STOCK DISPONÍVEL

PRODUTO COM PREÇO PROMOCIONAL (LIMITADO AO STOCK EXISTENTE)

• PRODUTO SOB ENCOMENDA

PRODUTO NÃO ISENTO DE PORTES

## Série standard - AISI 316L (tratamento com químicos ou sal)



- ✓ Escada com corrimão fabricada em tubo redondo Ø42 mm de aço inoxidável AISI 316L, acabamento totalmente polido e brilhante.
- ✓ Ideal para: Piscina enterrada privada e pública cujo tratamento de desinfecção seja feito com sal ou químicos.
- ✓ Inclui ancoragem com ligação terra.

**Vantagens: Segurança:** Degrau de aço inoxidável com borracha para melhor aderência. • Parafusos de montagens com cabeça chata para evitar qualquer acidente por parte dos utilizadores. • **Norma:** EN 13451-2/AC.

**Conselhos de utilização:** Recomenda-se a instalação com a proteção anódica: 513266 (ver página 241). • Recomenda-se para a sua limpeza e manutenção o Kit Produto de limpeza para material de exterior em inox: 512397 (ver página 297).

**Caraterísticas específicas:** Fornecidas com ancoragens de fixação. • Modelos: 2, 3, 4 e 5 degraus.



Cumpra com as normas  
EN 16582-1  
EN 16582-2  
EN 16582-3



### B - Ancoragem de escadas

Para embutir, em material plástico para tubo de Ø 42 mm, **com tomada de ligação terra.**



A - Escada standard inox inclui ancoragem com ligação terra (AISI 316L)

### Dimensões - Escadas "standard"

DIMENSÕES (mm)							
Código CUDELL-OS	Nº de degraus	A	B	C	D	E	F
508890	2	700	690	250	700	190	500
507626	3	700	690	250	950	190	500
508891	4	700	690	250	1.200	190	500
513206	5	700	690	250	1.450	190	500

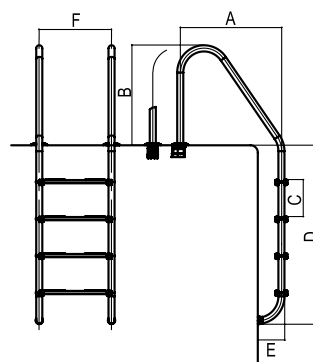

### ESCADAS - INOX - PREÇOS 2024

CODIGO	DESCRIÇÃO	QUANTIDADE			PREÇO UNITÁRIO		
		UNID.	CX	PAL	COMPRA PAL	COMPRA CX	COMPRA UNID.
<b>Série standard AISI 316L (tratamento químicos ou sal) - Bluezone Pool</b>							
A 508890	Escada standard 2 degraus inox AISI 316L	-	1	-	M	-	299,98 €
A 507626	Escada standard 3 degraus inox AISI 316L	-	1	-	M	-	359,98 €
A 508891	Escada standard 4 degraus inox AISI 316L	-	1	-	M	-	399,98 €
A 513206	Escada standard 5 degraus Inox AISI 316L	-	1	-	M	-	479,98 €
<b>Acessório para escadas Inox</b>							
B 512447	Ancoragem com ligação terra para Escadas Inox	1	-	-	S	-	16,65 €

🛒 PRODUTO OFERTA 2024 COM STOCK DISPONÍVEL

🔴 PRODUTO COM PREÇO PROMOCIONAL (LIMITADO AO STOCK EXISTENTE)

⚙️ PRODUTO SOB ENCOMENDA

🚚 PRODUTO NÃO ISENTO DE PORTES

## ESCADAS - INOX



### Série piscina c/ caleira - AISI 316L (tratamento c/ químicos ou sal)

- ✓ Escada com corrimão fabricada em tubo redondo Ø 42 mm de aço inoxidável AISI 316L, acabamento totalmente polido e brilhante.
- ✓ Ideal para: Piscinas com caleira e piscinas públicas, cujo tratamento de desinfecção seja feito com sal ou químicos.
- ✓ Inclui ancoragem com ligação terra.

**Vantagens: Segurança:** Degrau de aço inoxidável com borracha para melhor aderência. • Parafusos de montagens com cabeça chata para evitar qualquer acidente por parte dos utilizadores. • **Norma:** EN 13451-2/AC.

**Conselhos de utilização:** Recomenda-se a instalação com a proteção anódica: 513266 (ver página 241). • Recomenda-se para a sua limpeza e manutenção o Kit Produto de limpeza para material de exterior em inox: 512397 (ver página 297).

**Caraterísticas específicas:** Fornecidas com ancoragens de fixação. • Modelos: 2, 3, 4 e 5 degraus.



A - Escada para piscina com caleira inclui ancoragem com ligação terra (AISI 316L)



Cumprir com as normas  
EN 16582-1  
EN 16582-2  
EN 16582-3

#### B - Ancoragem de escadas

Para embutir, em material plástico para tubo de Ø 43 mm, **com tomada de ligação terra.**

#### Dimensões - Escadas para piscina com caleira

DIMENSÕES (mm)								
Código CUDEL-OS	Nº de degraus	A	B	C	D	E	F	J
513207	2	1.020	650	250	750	190	500	100
513208	3	1.020	650	250	1.000	190	500	100
513210	4	1.020	650	250	1.250	190	500	100
513211	5	1.020	650	250	1.500	190	500	100

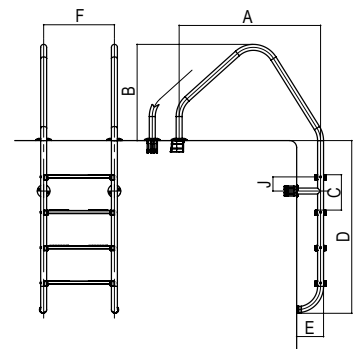

#### ESCADAS - INOX - PREÇOS 2024

CODIGO	DESCRIÇÃO	QUANTIDADE			PREÇO UNITÁRIO		
		UNID.	CX	PAL	COMPRA PAL	COMPRA CX	COMPRA UNID.
<b>Série piscina com caleira AISI 316L (tratamento químicos ou sal) - Bluezone Pool</b>							
A 513207	Escada para piscina com caleira 2 degraus Inox AISI 316L	-	1	-	-	-	659,98 €
A 513208	Escada para piscina com caleira 3 degraus Inox AISI 316L	-	1	-	-	-	759,98 €
A 513210	Escada para piscina com caleira 4 degraus Inox AISI 316L	-	1	-	-	-	799,98 €
A 513211	Escada para piscina com caleira 5 degraus Inox AISI 316L	-	1	-	-	-	889,98 €
<b>Acessório para escadas Inox</b>							
B 512447	Ancoragem com ligação terra para Escadas Inox	1	-	-	-	-	16,65 €

🛒 PRODUTO OFERTA 2024 COM STOCK DISPONÍVEL

🔴 PRODUTO COM PREÇO PROMOCIONAL (LIMITADO AO STOCK EXISTENTE)

🕒 PRODUTO SOB ENCOMENDA

🚚 PRODUTO NÃO ISENTO DE PORTES

## Série muro AISI - 316L (tratamento com químicos ou sal)



- ✓ Escada com corrimão fabricada em tubo redondo Ø 42 mm de aço inoxidável AISI 316L, acabamento totalmente polido e brilhante.
- ✓ Ideal para: Piscinas privadas, cujo tratamento de desinfeção seja feito com sal ou químicos.
- ✓ Inclui ancoragem com ligação terra.

**Vantagens:** **Segurança:** Degrau de aço inoxidável com borracha para melhor aderência. • Parafusos de montagens com cabeça chata para evitar qualquer acidente por parte dos utilizadores. • **Norma:** EN 13451-2/AC.

**Conselhos de utilização:** Recomenda-se a instalação com a proteção anódica: 513266 (ver página 241). • Recomenda-se para a sua limpeza e manutenção o Kit Produto de limpeza para material de exterior em inox: 512397 (ver página 297).

**Caraterísticas específicas:** Fornecidas com ancoragens de fixação. • Modelos: 2, 3, 4 e 5 degraus.

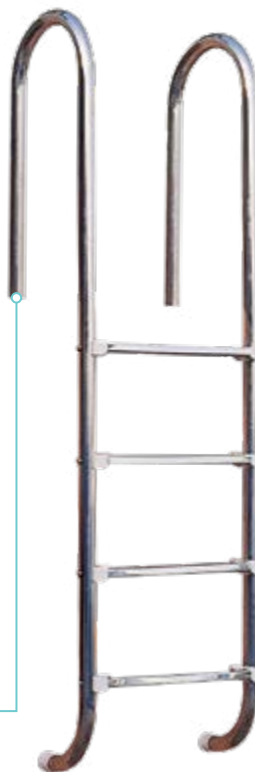

A - Escada de muro inclui ancoragem com ligação terra (AISI 316L)



### B - Ancoragem de escadas

Para embutir, em material plástico para tubo de Ø 43 mm, **com tomada de ligação terra.**

### Dimensões - Escadas de muro

DIMENSÕES (mm)							
Código CUDELL-OS	Nº de degraus	A	B	C	D	E	F
513212	2	330	670	250	700	190	500
513213	3	330	670	250	950	190	500
513214	4	330	670	250	1.200	190	500
513215	5	330	670	250	1.450	190	500

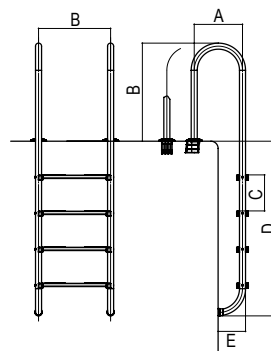

### ESCADAS - INOX - PREÇOS 2024

CODIGO	DESCRIÇÃO	QUANTIDADE				PREÇO UNITÁRIO		
		UNID.	CX	PAL		COMPRA PAL	COMPRA CX	COMPRA UNID.
<b>Série muro AISI 316L (tratamento químicos ou sal) - Bluezone Pool</b>								
A 513212	Escada muro 2 degraus Inox AISI 316L	-	1	-	M	-	-	359,98 €
A 513213	Escada muro 3 degraus Inox AISI 316L	-	1	-	M	-	-	399,98 €
A 513214	Escada muro 4 degraus Inox AISI 316L	-	1	-	M	-	-	439,98 €
A 513215	Escada muro 5 degraus Inox AISI 316L	-	1	-	M	-	-	499,98 €
<b>Acessório para escadas Inox</b>								
B 512447	Ancoragem com ligação terra para Escadas Inox	1	-	-	S	-	-	16,65 €

🛒 PRODUTO OFERTA 2024 COM STOCK DISPONÍVEL

🔴 PRODUTO COM PREÇO PROMOCIONAL (LIMITADO AO STOCK EXISTENTE)

🕒 PRODUTO SOB ENCOMENDA

🚚 PRODUTO NÃO ISENTO DE PORTES





## ESCADAS - INOX

### Série partidas (parte superior) - Corrimões - AISI 304



- ✓ Conjunto de 2 corrimões em tubo redondo Ø 42 mm de aço inoxidável AISI 304, acabamento totalmente polido e brilhante.
- ✓ Ideal para: Piscinas equipadas com coberturas automáticas.

**Vantagens:** **Segurança:** Completo com placas de fixação, juntas, parafusos e tampões de parafusos. • **Norma:** de acordo com a normativa europeia EN 13451-2/AC.

**Conselhos de utilização:** Recomenda-se para a sua limpeza e manutenção o Kit Produto de limpeza para material de exterior em inox: 512397 (ver página 297).

**Caraterísticas específicas:** **Dimensões:** 510 x 800 mm. • **Modelo:** Conjunto de 2 corrimões.



A - Escada partida (superior) inox (AISI 304)

#### ESCADAS - INOX - PREÇOS 2024

CODIGO	DESCRIÇÃO	QUANTIDADE			PREÇO UNITÁRIO		
		UNID.	CX	PAL	COMPRA PAL	COMPRA CX	COMPRA UNID.
<b>Série partidas (parte superior) - corrimões AISI 304 (tratamento químicos ou sal) - Bluezone Pool</b>							
A 514001	Conjunto 2 corrimões 510 X 800 mm AISI 304	-	2	-	M	-	359,98 €

PRODUTO OFERTA 2024 COM STOCK DISPONÍVEL

PRODUTO COM PREÇO PROMOCIONAL (LIMITADO AO STOCK EXISTENTE)

PRODUTO SOB ENCOMENDA

PRODUTO NÃO ISENTO DE PORTES



## Série Partidas (parte inferior) - Escada AISI 316L tratamentos c/ químicos ou sal



- ✓ **Tubo redondo Ø 42 mm de aço inoxidável AISI 316L, acabamento totalmente polido e brilhante.**
- ✓ **Ideal para: Piscinas equipadas com coberturas automáticas, cujo tratamento de desinfecção seja feito com sal ou químicos.**

**Vantagens:** **Segurança:** Degrau de aço inoxidável com borracha para melhor aderência. • Parafusos de montagens com cabeça chata para evitar qualquer acidente por parte dos utilizadores. • **Norma:** de acordo com a normativa europeia EN 13451-2/AC.

**Conselhos de utilização:** Recomenda-se a instalação com a proteção anódica: 513266 (ver página 241). • Recomenda-se para a sua limpeza e manutenção o Kit Produto de limpeza para material de exterior em inox: 512397 (ver página 297).

**Inclui:** juntas elásticas protetoras da parede, parafusos para uma correta instalação e buchas de ancoragem e fixação.

**Caraterísticas específicas:** **Modelos:** 2, 3, 4 e 5 degraus.



Cumprir com as norm:  
EN 16582-1  
EN 16582-2  
EN 16582-3



A - Escada partida (inferior) inox (AISI 316L)

### Dimensões - Escadas partidas - parte inferior

Código CUDELL-OS	Nº de degraus	DIMENSÕES (mm)						J
		A	B	C	E	F		
513216	2	250	50	250	190	500	100	
513217	3	250	50	250	190	500	100	
513218	4	250	50	250	190	500	100	
513219	5	250	50	250	190	500	100	

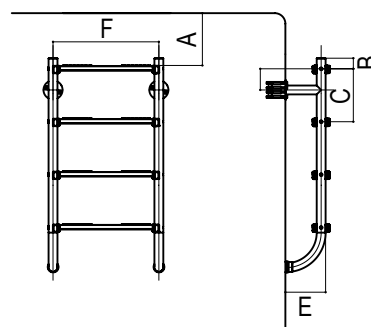

### CONTRA CORRENTES - PREÇOS 2024

CODIGO	DESCRIÇÃO	QUANTIDADE			M	PREÇO UNITÁRIO		
		UNID.	CX	PAL		COMPRA PAL	COMPRA CX	COMPRA UNID.
<b>Série partidas (parte inferior) AISI 316L (tratamento químicos ou sal) - Bluezone Pool</b>								
A 513216	Escada partida 2 degraus Inox AISI 316L	-	1	-	M	-	-	289,98 €
A 513217	Escada partida 3 degraus Inox AISI 316L	-	1	-	M	-	-	339,98 €
A 513218	Escada partida 4 degraus Inox AISI 316L	-	1	-	M	-	-	359,98 €
A 513219	Escada partida 5 degraus Inox AISI 316L	-	1	-	M	-	-	419,98 €

🛒 PRODUTO OFERTA 2024 COM STOCK DISPONÍVEL

🔴 PRODUTO COM PREÇO PROMOCIONAL (LIMITADO AO STOCK EXISTENTE)

⚙️ PRODUTO SOB ENCOMENDA

🚚 PRODUTO NÃO ISENTO DE PORTES

## CONTRA CORRENTES

### Série Marlin

- ✓ Equipamento de natação contra corrente.
- ✓ Pode ser instalado em piscinas de betão ou liner.

**Aplicação:** Equipamento autónomo e independente do circuito hidráulico da piscina.  
 • **Vantagem:** Elevada durabilidade. • **Materiais:** inalteráveis, resistentes à corrosão (aço inoxidável e materiais plásticos). • **Funcionamento:** Aspira a água do reservatório da piscina, através das aberturas laterais do painel frontal ou o conjunto da boca, enquanto a impulsão é feita através da boca situada no centro desse painel frontal. • A direção e a intensidade do jato de água podem ser reguladas, através da boca de impulsão. • Possui uma válvula específica que possibilita a entrada de ar no jato de água através de um sistema Venturi que pode ser regulado no painel frontal.

**Especificações técnicas:** Marlin 30 II: 2,2 kW (3 CV) 230 V 50 Hz. • Marlin 30 III: 2,2 kW (3 CV) 400 V 50 Hz. • Marlin 45 III: 3,3 kW (4,5 CV) 400 V 50 Hz. • **Inclui:** moldura, nicho em plástico, caixa de controlo e bomba.



A - Contra Corrente - Marlin

**Nota:** Para piscinas de liner é necessário adquirir o completo de instalação - 512556.

#### Dimensões e esquema de instalação

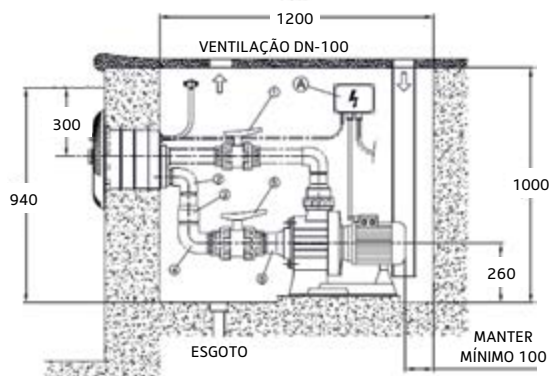

**Nota:** acessórios de ligação (a laranja) não incluídos

#### CONTRA CORRENTES - PREÇOS 2024

CODIGO	DESCRIÇÃO	QUANTIDADE			PREÇO UNITÁRIO		
		UNID.	CX	PAL	COMPRA PAL	COMPRA CX	COMPRA UNID.
<b>Série Marlin - AstralPool</b>							
A 513483	Contra corrente monofásico - Marlin 30 II	-	1	-	M+	-	2.099,98 €
A 513484	Contra corrente trifásico - Marlin 30 III	-	1	-	M+	-	2.199,98 €
A 513485	Contra corrente trifásico - Marlin 45 III	-	1	-	M+	-	2.299,98 €
<b>Extra: Série Marlin - AstralPool</b>							
512556	Complemento instalação (piscina liner) - Série Marlin	1	-	-	M++	-	179,98 €
515237	Complemento frontal Inox: Contra corrente - Série Marlin	1	-	-	M++	-	1.399,98 €

PRODUTO OFERTA 2024 COM STOCK DISPONÍVEL

PRODUTO COM PREÇO PROMOCIONAL (LIMITADO AO STOCK EXISTENTE)

PRODUTO SOB ENCOMENDA

PRODUTO NÃO ISENTO DE PORTES

## Série Nadorsel

- ✓ **Bomba centrífuga de estágio único + caixa de controlo da bomba.**
- ✓ **Contra corrente com capacidade de geral um caudal de água forte para transformar a piscina num lugar de desporto e lazer.**

**Aplicação:** piscinas privadas, coletivas e públicas, em centros de balneoterapia ou talassoterapia ou em ginásios e spas privados ou públicos. • **Funcionamento:** O impulsor de jato de água é acionado e desativado através de um botão pneumático. Pode ajustar a direção do jato de água e o caudal pretendido. Possui ainda um controlo de bolhas impulsão pelo efeito Venturi simultaneamente com o jato de água.

**Características gerais:** Auto-ferrante até 4 m. • Disponível em 3 modelos com diferentes potências, de 3 CV a 4 CV, em versões monofásicas e trifásicas.

**Características específicas:** Materiais: Corpo da bomba, impulsor, difusor, sucção e descarga em tecnopolímero. • Eixo da bomba em AISI 431. • Selo mecânico. • Carcaça do motor em alumínio. • O-rings em NBR/EPDM. • Motor: Assíncrono 2 pólos. • Proteção IPX5. • Isolamento classe F. • Motor monofásico com isolamento térmico incorporado. • Funcionamento contínuo. • Temperatura máxima de funcionamento: 40 °C.

**Inclui:** Caixa de controlo Bluezone Pool, kit aspiração e impulsão circular, Kit passamuros (liner / betão) e união aspiração e impulsão de 75 mm. Nota: (não inclui acessórios de ligação em PVC e válvulas).

**Opção caixa de controlo temporizada (sob encomenda):** Permite desligar automaticamente a bomba após o tempo definido, evitando que a bomba se mantenha permanentemente ligada por esquecimento. • Ideal para piscinas públicas.



A - Contra Corrente - Nadorsel



### Dimensões

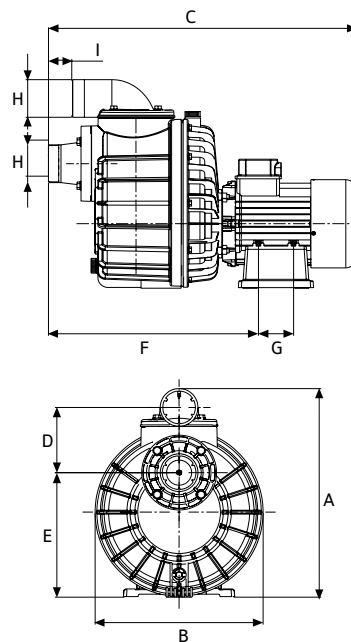

DIMENSÕES (mm)										
	A	B	C	D	E	F	G	H	I	Kg
Nadorsel 300	416	335	615	130	248,5	418,5	70	2.1/2"	46,5	26,1 / 25,8
Nadorsel 400	416	335	615	130	248,5	418,5	70	2.1/2"	46,5	28

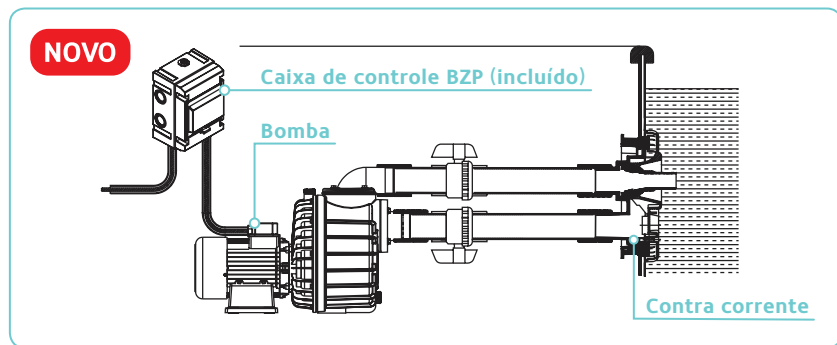

CARATERÍSTICAS TÉCNICAS - BLUEZONE POOL   BOMBA MONOFÁSICA E TRIFÁSICA																			
	I (A)			P1 (kW)		P2		c (µF)	l/min	100	200	400	600	800	1000	1200	1300	1-230 V (modelo M)	3-400 V (modelo T)
	1-230 V	3-230 V	3-400 V	1-230 V	3-400 V	(kW)	(HP)			m³/h	6,0	12	24	36	48	60	72	78	Código
Nadorsel 300	13,4	8,6	5	3	3	2,3	3	60	mca	14,6	14	12,8	11,3	9	6,5	-	-	515034	515035
Nadorsel 400	-	11,8	6	-	3,4	3	4	-		17,2	16,6	15,3	13,8	11,6	9,4	6,3	4,5	-	-

### CONTRA CORRENTES - PREÇOS 2024

CODIGO	DESCRIÇÃO	QUANTIDADE			PREÇO UNITÁRIO			
		UNID.	CX	PAL	COMPRA PAL	COMPRA CX	COMPRA UNID.	
<b>Série Nadorsel - ESPA</b>								
A 516195	Contra corrente (mono): Bomba e acessórios + quadro BZP 3 CV	-	1	-	M+	-	-	1.999,98 €
A 516196	Contra corrente (tri): Bomba e acessórios + quadro BZP 3 CV	-	1	-	M+	-	-	2.099,98 €
A 516197	Contra corrente (tri): Bomba e acessórios + quadro BZP 4 CV	-	1	-	M+	-	-	2.199,98 €

🛒 PRODUTO OFERTA 2024 COM STOCK DISPONÍVEL

🔴 PRODUTO COM PREÇO PROMOCIONAL (LIMITADO AO STOCK EXISTENTE)

🕒 PRODUTO SOB ENCOMENDA

🚚 PRODUTO NÃO ISENTO DE PORTES



# PRODUTOS DE EXCELÊNCIA...

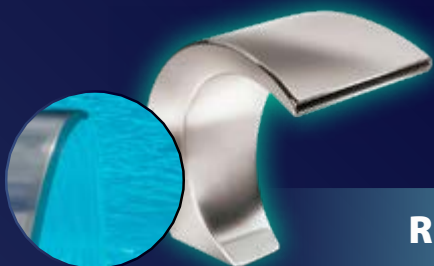

**REF. 106 SPA**



**REF. 106**

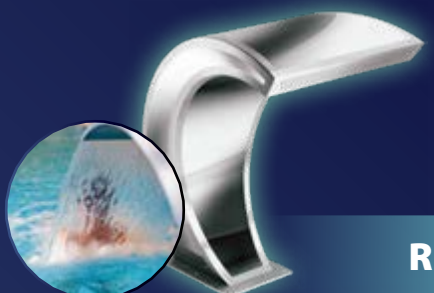

**REF. 106A**



**REF. 106P**

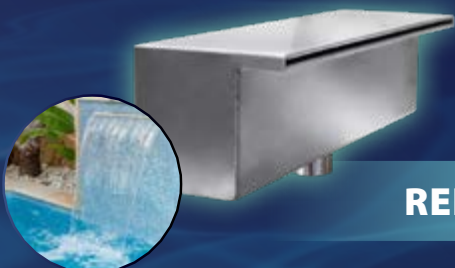

**REF. 105**



**REF. 106P**



**REF. 109**

Aceda ao catálogo AQA Fantasy



[https://www.aqapool.com/wp-content/uploads/2021/03/catalogo\\_aqa\\_fantasy.pdf](https://www.aqapool.com/wp-content/uploads/2021/03/catalogo_aqa_fantasy.pdf)

Aceda ao catálogo AQA

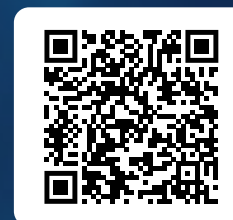

<https://www.aqapool.com/wp-content/uploads/2021/06/CATALOGO-AQA-2021.pdf>

# ENTRE NA SUA PISCINA E DESFRUTE...



**REF. 86**



**REF. 84**



**REF. 87M**



**REF. 100**



**REF. 93**



**REF. 85**

## CHUVEIROS EM INOX

### Série com torneira - AISI 304

- ✓ Chuveiro fabricado em tubo redondo Ø 43 mm de aço inoxidável AISI 304 de polimento brilhante.
- ✓ Ideal para: Piscina privada e pública.

**Vantagens:** Cabeça do chuveiro anti-calcário cromado. • Inclui torneira lava-pés.

**Caraterísticas específicas:** Fornecido com ancoragens de fixação.

**Detalhes:**



Cabeça do chuveiro



Torneira



Torneira lava-pés  
Disponível apenas  
no modelo com torneira



A - Chuveiro inox com torneira  
(Peça única)

### Série com torneira com temporizador e lava-pés - AISI 304

- ✓ Chuveiro com temporizador e torneira lava-pés.
- ✓ Chuveiro de aço inox polido AISI-304L especialmente concebido para aplicação em instalações com alta densidade de utilizadores (piscinas públicas ou semi-públicas).

**Vantagens:** Fabricados em materiais de alta resistência, os chuveiros AstralPool para instalações públicas são considerados antivandalismo e económicos, tendo em conta que previnem o consumo de água desmedido, através da incorporação de limitadores de caudal. • **Dimensões:** 2 m do chuveiro ao solo. • **Fixação ao solo:** com parafusos, ancoragem incorporada.

**Detalhes:**



Cabeça do chuveiro



Pulsador temporizado



Torneira lava-pés



B - Chuveiro inox com torneira com temporizador e torneira lava-pés  
(Peça única)

#### CHUVEIROS EM INOX - PREÇOS 2024

CODIGO	DESCRIÇÃO	QUANTIDADE				PREÇO UNITÁRIO		
		UNID.	CX	PAL		COMPRA PAL	COMPRA CX	COMPRA UNID.
<b>Série em inox AISI 304 com temporizador e lava-pés - AstralPool</b>								
A 506680	Chuveiro inox AISI 304 com torneira lava-pés	-	1	-		-	-	299,98 €
B 513396	Chuveiro inox AISI 304 com temporizador e torneira lava-pés	-	1	-		-	-	899,98 €

PRODUTO OFERTA 2024 COM STOCK DISPONÍVEL

PRODUTO COM PREÇO PROMOCIONAL (LIMITADO AO STOCK EXISTENTE)

PRODUTO SOB ENCOMENDA

PRODUTO NÃO ISENTO DE PORTES

## Série Deluxe Light - AISI 316L



- ✓ **Chuveiro com torneira em aço inoxidável AISI 316 L.**
- ✓ **Cabeça do chuveiro com forma quadrangular.**
- ✓ **Capacidade de 12 l/m a 3 bar.**

**Vantagens:** Chuveiro de elevada qualidade em aço inoxidável AISI 316L, qualidade marinha.  
 • Inclui ligação à terra. • Design inovador e elevada adaptabilidade a complementar todos os tipos de piscina.

**Sistema de montagem:** **1)** O embelezador / base deve estar nivelado com o solo. **2)** Fixar a ligação de terra ao suporte. **3)** A entrada central é para a entrada de água com uma rosca fêmea de 1/2". **4)** Fixar o chuveiro com as porcas.

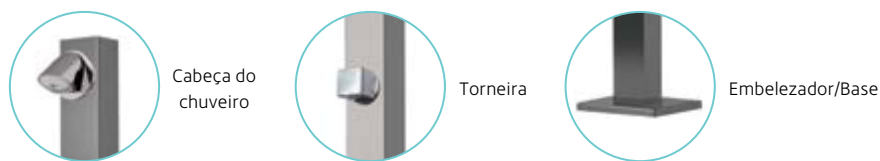

CHUVEIRO EM INOX					
Código CUDELL-OS	A	B	C	D	E
514335	75	2.200	55	175	150

**1 -** Embelezador

**2 -** Ancoragem para embutir no solo

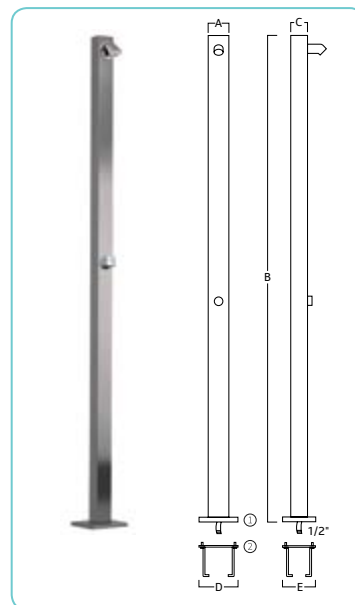

**A -** Chuveiro inox Deluxe Light (AISI 316L)



## Série Deluxe Light Pro - AISI 316L



- ✓ **Chuveiro com torneira em aço inoxidável AISI 316 L.**
- ✓ **Cabeça do chuveiro com forma quadrangular.**
- ✓ **Capacidade de 12 l/m a 3 bar.**

**Vantagens:** Chuveiro de elevada qualidade em aço inoxidável AISI 316L, qualidade marinha.  
 • Inclui ligação à terra. • Design inovador e elevada adaptabilidade a complementar todos os tipos de piscina.

**Sistema de montagem:** **1)** O embelezador / base deve estar nivelado com o solo. **2)** Fixar a ligação de terra ao suporte. **3)** A entrada central é para a entrada de água com uma rosca fêmea de 1/2". **4)** Fixar o chuveiro com as porcas.

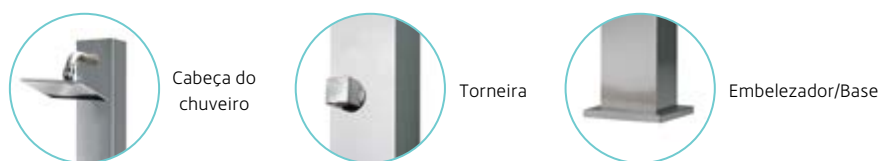

CHUVEIRO EM INOX					
Código CUDELL-OS	A	B	C	D	E
514334	130	2.200	95	175	150

**1 -** Embelezador

**2 -** Ancoragem para embutir no solo

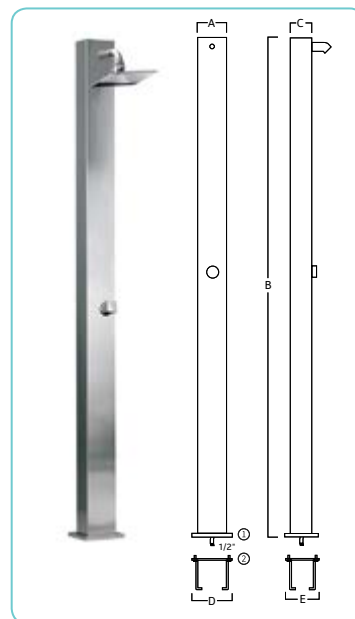

**B -** Chuveiro inox Deluxe Light Pro (AISI 316L)



### CHUVEIROS EM INOX - PREÇOS 2024

CODIGO	DESCRIÇÃO	QUANTIDADE				PREÇO UNITÁRIO		
		UNID.	CX	PAL		COMPRA PAL	COMPRA CX	COMPRA UNID.
<b>Série Deluxe em inox AISI 316L - AQA</b>								
A 514335	Chuveiro inox AISI 316L - Deluxe Light	-	1	-	M	-	-	<b>1.089,98 €</b>
B 514334	Chuveiro inox AISI 316L - Deluxe Light Pro	-	1	-	M	-	-	<b>1.278,98 €</b>

🛒 PRODUTO OFERTA 2024 COM STOCK DISPONÍVEL

🔴 PRODUTO COM PREÇO PROMOCIONAL (LIMITADO AO STOCK EXISTENTE)

🕒 PRODUTO SOB ENCOMENDA

🌿 PRODUTO NÃO ISENTO DE PORTES





## CHUVEIROS SOLARES

### Série Basic em PVC - Depósito 38 l



- ✓ **Chuveiro Solar PVC com Depósito 38 l.**
- ✓ **Ideal para: Piscina privada e pública.**

**Valor acrescentado:** Material: PVC não corrosivo, especialmente concebido para um uso exterior. • **Depósito: 38 l.** • Resistente a diferentes temperaturas. • Cabeça do chuveiro articulada para um fácil ajuste. • Fácil instalação.

CHUVEIRO SOLAR				
Código CUDELL-OS	Depósito	Material	Peso (kg)	Volume (m³)
511552	38 l	PVC	8,1	0,100



Cabeça de chuveiro com forma quadrangular, design inovador.



A - Chuveiro solar PVC - Depósito 38 l

### CHUVEIROS - PREÇOS 2024

CODIGO	DESCRIÇÃO	QUANTIDADE			PREÇO UNITÁRIO		
		UNID.	CX	PAL	COMPRA PAL	COMPRA CX	COMPRA UNID.
<b>Série Basic em PVC - Bluezone Pool</b>							
A 511552	Chuveiro solar PVC - Depósito 38 l - Basic	-	1	-	M	-	239,98 €

🛒 PRODUTO OFERTA 2024 COM STOCK DISPONÍVEL

🛒 PRODUTO COM PREÇO PROMOCIONAL (LIMITADO AO STOCK EXISTENTE)

• PRODUTO SOB ENCOMENDA

🛒 PRODUTO NÃO ISENTO DE PORTES

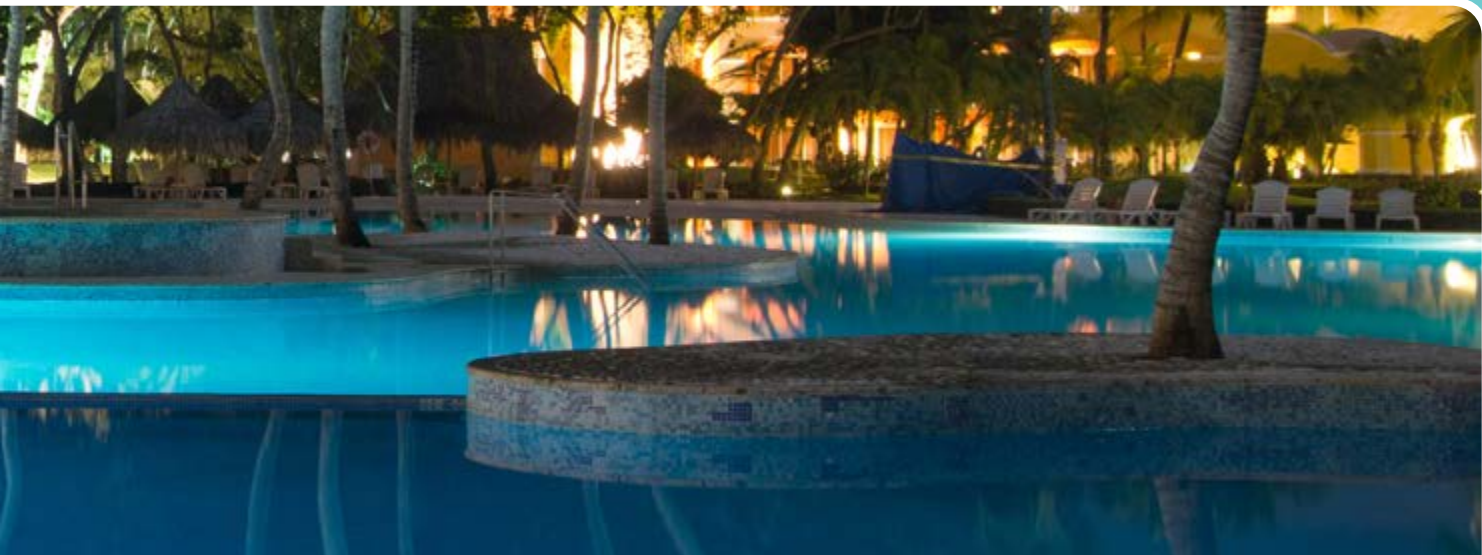

## Série Pro em alumínio com torneira lava-pés - Depósito 32 l



- ✓ **Chuveiro solar em alumínio com torneira lava-pés e depósito 32 l.**
- ✓ **Ideal para: Piscina privada e pública.**

**Vantagens:** Material: Alumínio não corrosivo, especialmente concebido para um uso exterior. • **Depósito: 32 l.** • Resistente a diferentes temperaturas. • Cabeça do chuveiro articulada para um fácil ajuste. • Torneira lava-pés. • Fácil instalação.

CHUVEIRO SOLAR				
Código CUDELL-OS	Depósito	Material	Peso (kg)	Volume (m³)
511551	32 l	Alumínio	8,1	0,100



Cabeça de chuveiro com forma quadrangular, design inovador.



A - Chuveiro solar alumínio com torneira lava pés - Depósito 32 l

### CHUVEIROS SOLARES - PREÇOS 2024

CODIGO	DESCRIÇÃO	QUANTIDADE				PREÇO UNITÁRIO		
		UNID.	CX	PAL		COMPRA PAL	COMPRA CX	COMPRA UNID.
<b>Série Pro em alumínio com torneira lava-pés - Bluezone Pool</b>								
A 511551	Chuveiro solar alumínio com torneira lava-pés - Depósito 32 l - Pro	-	1	-	M	-	-	399,98 €

🛒 PRODUTO OFERTA 2024 COM STOCK DISPONÍVEL

🔴 PRODUTO COM PREÇO PROMOCIONAL (LIMITADO AO STOCK EXISTENTE)

• PRODUTO SOB ENCOMENDA

🌿 PRODUTO NÃO ISENTO DE PORTES

## CASCATAS

### Série residencial A - AISI 316L

- ✓ Cascata residencial ornamental para melhorar a atratividade da sua piscina.
- ✓ Ideal para: Piscinas privadas em betão.

**Materiais:** Fabricado em aço inox AISI-316L. • Acabamento polido. • **Caraterísticas específicas:** Fornecido com ancoragem de fixação ao solo. • **Ligação:** 1.1/2". • **Modelos:** **A-350:** largura 350 mm; **A-500:** largura 350 mm.

**Conselhos de utilização:** Recomenda-se a instalação com a proteção anódica: 513266 (ver pág. 241). • Recomenda-se o uso de uma bomba de 0,5 CV Plus+ Silent (512323 – ver pág. 170).



A - Cascata residencial A (AISI 316L)

#### Dimensões - Cascatas residenciais A

Código CUDELL-OS	DIMENSÕES (mm)			Peso (Kg)
	A	H	L	
513472	350	460	350	10
513473	350	460	500	13

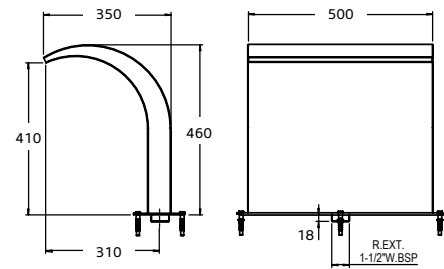

**Atenção:** Não inclui âncora.

### Série residencial Onda - AISI 316L

- ✓ Cascata residencial ornamental para melhorar a atratividade da sua piscina.
- ✓ Ideal para: Piscinas privadas em betão.

**Materiais:** Fabricado em aço inox AISI-316L. • Acabamento polido. • **Caraterísticas específicas:** Fornecido com ancoragem de fixação ao solo. • **Ligação:** 1.1/2". • **Modelos:** **Onda A-350:** caudal 12 m³/h e pressão 2 bar; **Onda A-500:** caudal 18 m³/h e pressão 2 bar.

**Conselhos de utilização:** Recomenda-se a instalação com a proteção anódica: 513266 (ver página 241). • **Produtos recomendados para complemento da instalação:** **Cascata onda A-350:** Bomba Pro Silent de 0,75 CV (513201 – ver página 164) e 2 bocas de aspiração para betão 511930 – ver página 376. • **Cascata onda A-500:** Bomba Pro Silent de 1 CV (513202 – ver pág. 164) e 2 bocas de aspiração para betão 511930 – ver pág. 376.



B - Cascata residencial onda (AISI 316L)

#### Dimensões - Cascatas residenciais A

Código CUDELL-OS	DIMENSÕES (mm)			Peso (Kg)
	A	H	L	
513474	453	463	350	15
513475	471	481	500	10

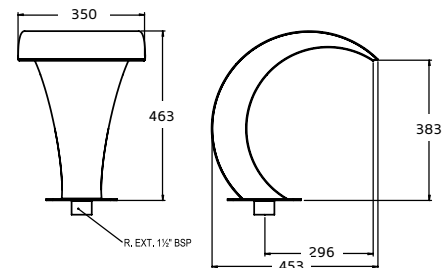

**Atenção:** Não inclui âncora.

#### CASCATAS - PREÇOS 2024

CODIGO	DESCRIÇÃO	QUANTIDADE			PREÇO UNITÁRIO		
		UNID.	CX	PAL	COMPRA PAL	COMPRA CX	COMPRA UNID.
<b>Série residenciais A - AstralPool</b>							
A 513472	Cascata residencial A-350 AISI 316L	-	1	-	M	-	999,98 €
A 513473	Cascata residencial A-500 AISI 316L	-	1	-	M	-	1.299,98 €
<b>Série residenciais onda A - AstralPool</b>							
B 513475	Cascata residencial onda A-350 AISI 316L	-	1	-	M	-	1.039,98 €
B 513474	Cascata residencial onda A-500 AISI 316L	-	1	-	M	-	1.099,98 €

PRODUTO OFERTA 2024 COM STOCK DISPONÍVEL

PRODUTO COM PREÇO PROMOCIONAL (LIMITADO AO STOCK EXISTENTE)

PRODUTO SOB ENCOMENDA

PRODUTO NÃO ISENTO DE PORTES

## Série Deluxe Curve - AISI 316L



- ✓ Cascata em aço inoxidável AISI 316L.
- ✓ Acabamento polido ou acetinado.
- ✓ Saída de água em lâmina.

Fabricada em AISI 316L, qualidade marinha. • Inclui ligação à terra. • Design atrativo e de elevada adaptabilidade a complementar todos os tipos de piscina.

**Recomendações de instalação:** 1) Ligar a ligação de água à base da cascata com tomada fêmea de 2". 2) Fixar a ligação de terra ao suporte. 3) Inserir a âncora suporte para que a placa fique nivelada com o solo. 4) Fixar a cascata com as porcas.

### Esquema de instalação:

- A) Tubo de impulsão 2" (Ø63 mm).
- B) Bomba auto ferrante: 1,5 CV - 21,5 m³/h.
- C) Tubo de aspiração 2" (Ø63 mm).

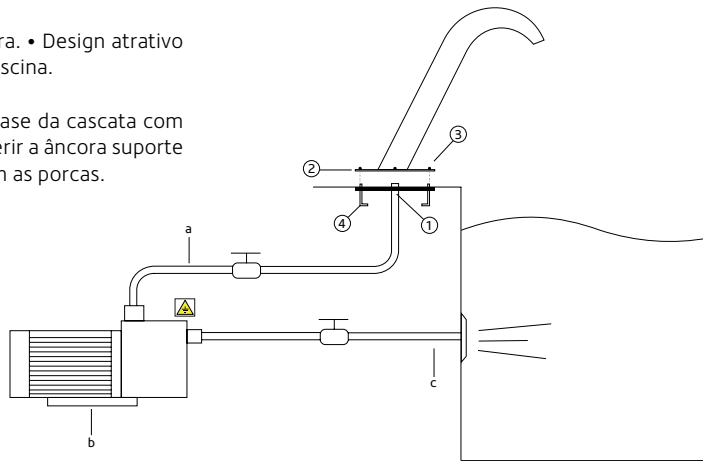

A - Cascata Deluxe Curve (AISI 316L)

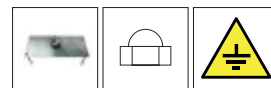

### Dimensões - Cascata Deluxe Curve

Código CUDELL-OS	DIMENSÕES (mm)						
	A	B	C	D	E	F	G
513478	500	600	610	460	560	600	200

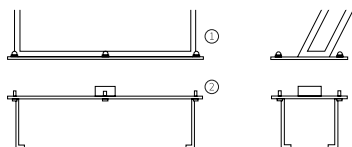

- 1 - Porcas para fixar a cascata
- 2 - Âncora para embutir no chão

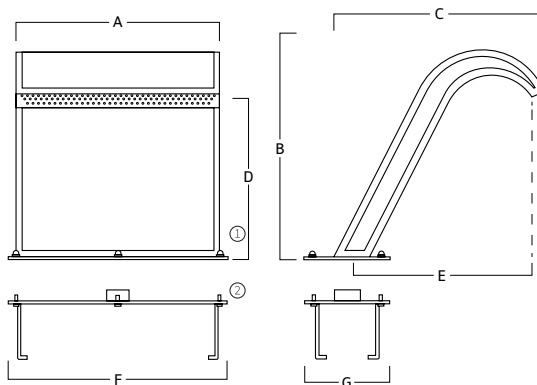

### CASCATAS - PREÇOS 2024

CODIGO	DESCRIÇÃO	QUANTIDADE			M	PREÇO UNITÁRIO		
		UNID.	CX	PAL		COMPRA PAL	COMPRA CX	COMPRA UNID.
<b>Série Deluxe Curve em AISI 316L - AQA</b>								
A 513478	Cascata inox AISI 316L - Deluxe Curve	-	1	-	M	-	-	2.399,98 €

🛒 PRODUTO OFERTA 2024 COM STOCK DISPONÍVEL

🔴 PRODUTO COM PREÇO PROMOCIONAL (LIMITADO AO STOCK EXISTENTE)

• PRODUTO SOB ENCOMENDA

🌿 PRODUTO NÃO ISENTO DE PORTES



## CASCATAS

### Série Deluxe Wave - AISI 316L



by AQA

- ✓ Cascata em aço inoxidável AISI 316L.
- ✓ Acabamento polido ou acetinado.
- ✓ Saída de água em lâmina.

Fabricada em AISI 316L, qualidade marinha. • Inclui ligação à terra. • Design atrativo e de elevada adaptabilidade a complementar todos os tipos de piscina.

**Recomendações de instalação:** 1) Ligar a ligação de água à base da cascata com tomada fêmea de 2". 2) Fixar a ligação de terra ao suporte. 3) Inserir a âncora suporte para que a placa fique nivelada com o solo. 4) Fixar a cascata com as porcas.

**Esquema de instalação:**

- A) Tubo de impulsão 2" (Ø63 mm).
- B) Bomba auto ferrante: 1,5 CV - 21,5 m³/h.
- C) Tubo de aspiração 2" (Ø63 mm).

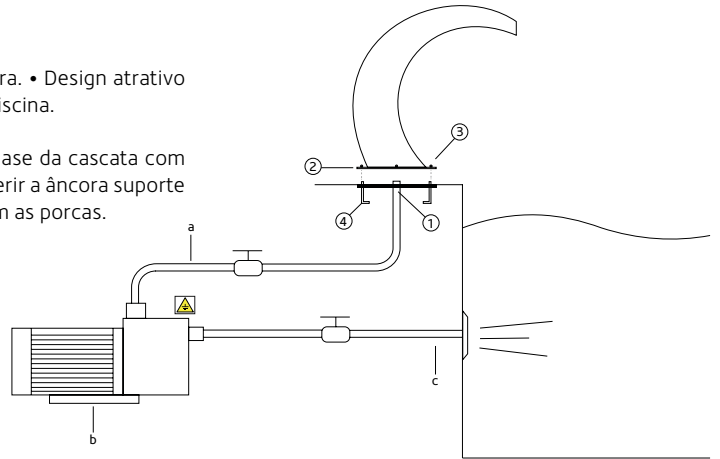

A - Cascata Deluxe Wave (AISI 316L)

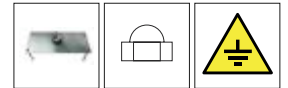

#### Dimensões - Cascata Deluxe Wave

Código CUDELL-OS	DIMENSÕES (mm)						
	A	B	C	D	E	F	G
513476	500	600	610	460	560	600	200

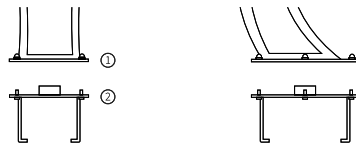

- 1 - Porcas para fixar a cascata
- 2 - Âncora para embutir no chão

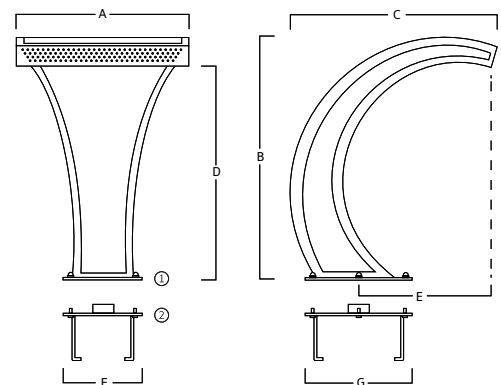

#### CASCATAS - PREÇOS 2024

CODIGO	DESCRIÇÃO	QUANTIDADE			M	PREÇO UNITÁRIO		
		UNID.	CX	PAL		COMPRA PAL	COMPRA CX	COMPRA UNID.
A 513476	Cascata inox AISI 316L - Deluxe Curve Pro	-	1	-	●	-	-	2.699,98 €

● PRODUTO OFERTA 2024 COM STOCK DISPONÍVEL

● PRODUTO COM PREÇO PROMOCIONAL (LIMITADO AO STOCK EXISTENTE)

● PRODUTO SOB ENCOMENDA

● PRODUTO NÃO ISENTO DE PORTES

## Série Deluxe Line - AISI 316L



- ✓ Cascata em aço inoxidável AISI 316L.
- ✓ Acabamento polido ou acetinado.
- ✓ Saída de água em lâmina.

Fabricada em AISI 316L, qualidade marinha. • Inclui ligação à terra. • Design atrativo e de elevada adaptabilidade a complementar todos os tipos de piscina.

**Recomendações de instalação:** 1) Ligar a ligação de água à base da cascata com tomada fêmea de 2". 2) Fixar a ligação de terra ao suporte. 3) Inserir a âncora suporte para que a placa fique nivelada com o solo. 4) Fixar a cascata com as porcas.

### Esquema de instalação:

- A) Tubo de impulsão 2" (Ø63 mm).
- B) Bomba auto ferrante: 1,5 CV - 21,5 m³/h.
- C) Tubo de aspiração 2" (Ø63 mm).

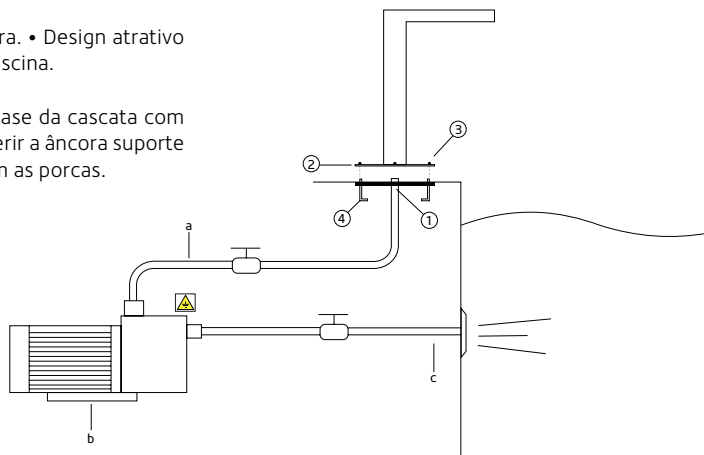

A - Cascata Deluxe Line (AISI 316L)

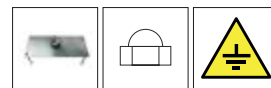

### Dimensões - Cascata Deluxe Line

Código CUDELL-OS	DIMENSÕES (mm)						
	A	B	C	D	E	F	G
513477	500	700	500	650	450	600	200

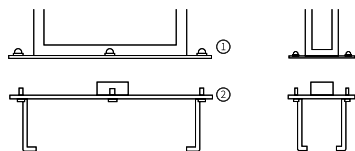

- 1 - Porcas para fixar a cascata
- 2 - Âncora para embutir no chão

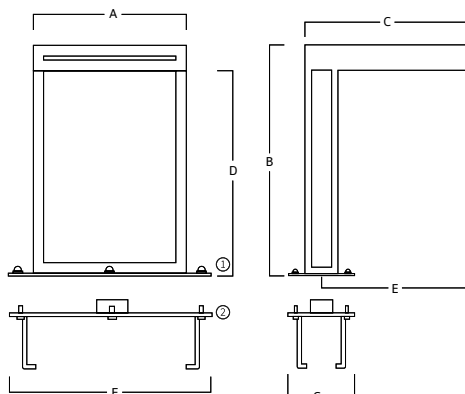

### CASCATAS - PREÇOS 2024

CODIGO	DESCRIÇÃO	QUANTIDADE			M	PREÇO UNITÁRIO		
		UNID.	CX	PAL		COMPRA PAL	COMPRA CX	COMPRA UNID.
<b>Série Deluxe Line em AISI 316L - AQA</b>								
A 513477	Cascata inox AISI 316L - Deluxe Line	-	1	-	M	-	-	2.339,98 €

🛒 PRODUTO OFERTA 2024 COM STOCK DISPONÍVEL

🔴 PRODUTO COM PREÇO PROMOCIONAL (LIMITADO AO STOCK EXISTENTE)

• PRODUTO SOB ENCOMENDA

🌿 PRODUTO NÃO ISENTO DE PORTES



## CASCATAS

### Série SilkFlow - ABS

- Cascata embutida na parede da piscina, integrando-se no ambiente.
- Cria uma cortina de água com elevado efeito decorativo que gera uma sensação de relaxamento.

**Materiais:** Fabricada em ABS resistente à corrosão. • Pode ser alimentada através do circuito de retorno de filtração da piscina ou com uma bomba específica.

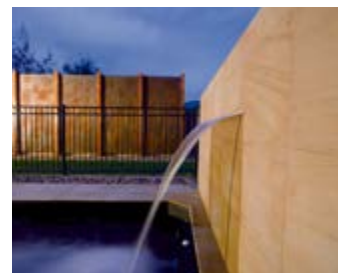

A - Cascata SilkFlow (ABS)

#### CARACTERÍSTICAS TÉCNICAS

Código CUDELL-OS	Caudal (l/min/m)	Potência da bomba (CV)	Comprimento (mm)	Largura (mm)	Altura recomendada (mm)	Distância da água recomendada (mm)	Peso (Kg)
513479	50	0,5 (512323)	300	200	300	300	1,19
513480	100	0,5 (512323)	600	500	600	300	2,36
513481	150	0,75 (512324)	900	800	900	300	3,45
513482	200	0,75 (512324)	1200	1100	900	300	4,62

#### CASCATAS - PREÇOS 2024

CODIGO	DESCRIÇÃO	QUANTIDADE			PREÇO UNITÁRIO		
		UNID.	CX	PAL	COMPRA PAL	COMPRA CX	COMPRA UNID.
<b>Série SilkFlow - AstralPool</b>							
A 513479	Cascata SilkFlow - 300 mm	-	1	-	M	-	299,98 €
A 513480	Cascata SilkFlow - 600 mm	-	1	-	M	-	359,98 €
A 513481	Cascata SilkFlow - 900 mm	-	1	-	M	-	439,98 €
A 513482	Cascata SilkFlow - 1200 mm	-	1	-	M	-	499,98 €
<b>Tomada de aspiração ABS - Astralpool</b>							
514002	Tomada de aspiração com grelha Ø63 mm - ABS	-	12	-	M+	-	13,98 €

PRODUTO OFERTA 2024 COM STOCK DISPONÍVEL

PRODUTO COM PREÇO PROMOCIONAL (LIMITADO AO STOCK EXISTENTE)

PRODUTO SOB ENCOMENDA

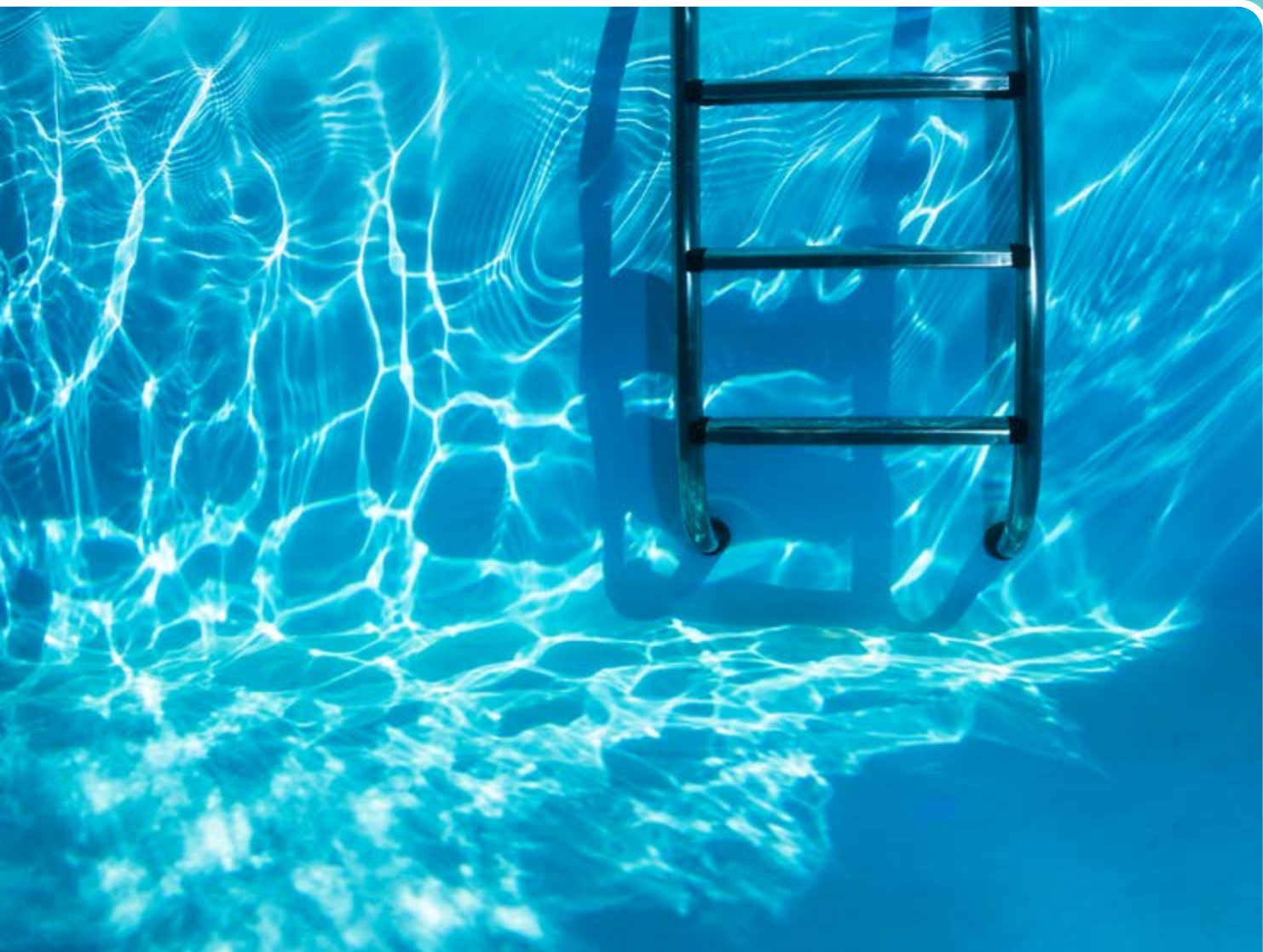

PRODUTO NÃO ISENTO DE PORTES



MATERIAIS DE EXTERIOR

## PRODUTO LIMPEZA INOX

### Protetor para aço inoxidável



-  Permite a proteção dos materiais em aço inoxidável.
-  Fácil aplicação.

Condicionador neutro e suave para aço inoxidável que previne a corrosão. • Fornece uma camada fina protetora para prevenir a corrosão. • Promove as trocas de oxigénio. • Pode ser utilizado para remover a ferrugem.



A - Produto protetor para aço inoxidável

#### PRODUTO LIMPEZA - PREÇOS 2024

CODIGO	DESCRIÇÃO	QUANTIDADE			PREÇO UNITÁRIO		
		UNID.	CX	PAL	COMPRA PAL	COMPRA CX	COMPRA UNID.
<b>Produto protetor de aço inox - AQA</b>							
A 514336	Produto protetor - Aço Inox	1	-	-		-	33,98 € 

 PRODUTO OFERTA 2024 COM STOCK DISPONÍVEL

 PRODUTO COM PREÇO PROMOCIONAL (LIMITADO AO STOCK EXISTENTE)

• PRODUTO SOB ENCOMENDA

 PRODUTO NÃO ISENTO DE PORTES



## TRAMPOLINS

### Série flexível Dynamic

- ✓ Trampolim de largo fabricado em resina de poliéster e fibra de vidro.
- ✓ Resistente à degradação dos raios U.V.

**Vantagens:** Resistente à ação dos raios U.V. e condições climáticas adversas. • Camada anti-deslizante em toda a superfície. • **Caraterísticas específicas:** Fornecido com ancoragem. • **Dimensões:** Comprimento: 1,61 m; Largura: 0,46 m. • **Peso:** 22 Kg. • **Cor:** Azul.



A - Trampolim flexível Dynamic

### Série Delfino

- ✓ Trampolim elástico fabricado em poliéster e fibra de vidro.

**Caraterísticas específicas:** Fornecido com ancoragem. • **Dimensões:** Comprimento: 1,6 m; Altura: 0,35 m. Largura: 0,42 m. • **Peso:** 20 Kg. • **Cor:** Azul-claro.



B - Trampolim Delfino

### Série Ballesta

- ✓ Trampolim elástico fabricado em poliéster e fibra de vidro.

**Vantagens:** Suporte Ballesta em aço galvanizado. • **Caraterísticas específicas:** Fornecido com ancoragem. • **Dimensões:** Comprimento: 1,4 m; Largura: 0,4 m; Altura: 0,25 m. • **Peso:** 25 Kg. • **Cor:** Azul-claro.



C - Trampolim Ballesta

## ESCORREGAS

### Série Pranaslide

- ✓ Escorrega fabricado em poliéster e fibra de vidro, com grades em alumínio pintadas de branco.

Equipado com tomada de água que permite facilitar o deslizamento. • **Caraterísticas específicas:** Fornecido com ancoragem. • **Dimensões:** Comprimento: 2,81 m; Altura: 1,80 m. • **Peso:** 70 Kg. • **Cor:** Azul-claro.



D - Escorrega Pranaslide

#### Dimensões

Código CUDELL-OS	DIMENSÕES (mm)			Peso (Kg)
	A	H	L	
513463	2,0	1,8	2,81	70

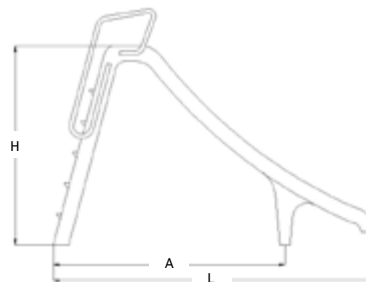

### TRAMPOLINS • ESCORREGAS - PREÇOS 2024

CODIGO	DESCRIÇÃO	QUANTIDADE			PREÇO UNITÁRIO		
		UNID.	CX	PAL	COMPRA PAL	COMPRA CX	COMPRA UNID.
<b>Trampolins diversos - AstralPool</b>							
A 513411	Trampolim flexível Dynamic - 1,61 x 0,46 m (azul)	-	1	-	M	-	1.099,98 €
B 513464	Trampolim Delfino - 1,60 x 0,35 m (azul-claro)	-	1	-	M	-	1.139,98 €
C 513462	Trampolim Ballesta - 1,40 x 0,25 m (azul-claro)	-	1	-	M	-	1.519,98 €
<b>Série Pranaslide - AstralPool</b>							
D 513463	Escorrega Pranaslide - Altura 1,80 m (azul-claro)	-	1	-	M	-	3.999,98 €

PRODUTO OFERTA 2024 COM STOCK DISPONÍVEL

PRODUTO COM PREÇO PROMOCIONAL (LIMITADO AO STOCK EXISTENTE)

PRODUTO SOB ENCOMENDA

PRODUTO NÃO ISENTO DE PORTES

## Série Curvo

 Escorrega fabricado em poliéster e fibra de vidro, com grades em alumínio pintadas de branco.

Equipado com tomada de água que permite facilitar o deslizamento. • **Caraterísticas específicas:** Fornecido com ancoragem. • **Dimensões:** Comprimento: 2,17 m; Largura: 0,93 m; Altura: 1,78 m. • **Peso:** 83 Kg. • **Cor:** Azul-claro.



A - Escorrega Curvo

**Dimensões**

Código CUDELL-OS	DIMENSÕES (mm)			Peso (Kg)
	A	H	L	
513465	1,12	2,27	2,17	83
513466	1,12	2,27	2,17	83

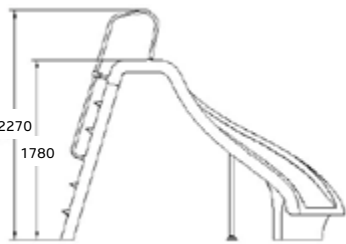
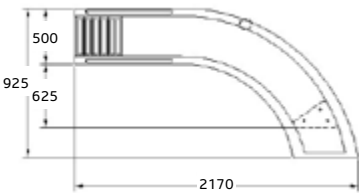
## Série Reto

 Escorrega fabricado em poliéster e fibra de vidro, com escadas em plástico e grades em aço inoxidável polido AISI-304L.

Equipado com tomada de água que permite facilitar o deslizamento. • **Caraterísticas específicas:** Fornecido com ancoragem. • **Disponível em 3 modelos:** Altura: 1,30 m; 1,80 m e 2,0 m. • **Cor:** Azul-claro.



B - Escorrega Reto

**Dimensões**

Código CUDELL-OS	DIMENSÕES (mm)			Peso (Kg)
	A	H	L	
513467	1,48	1,30	2,17	31
513468	2,06	1,80	2,70	38
513469	2,27	2,00	2,98	44

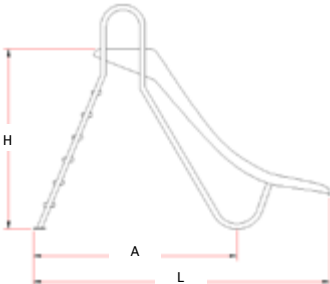

### ESCORREGAS - PREÇOS 2024

CODIGO	DESCRIÇÃO	QUANTIDADE			PREÇO UNITÁRIO		
		UNID.	CX	PAL	COMPRA PAL	COMPRA CX	COMPRA UNID.
<b>Série curvos - AstralPool</b>							
A 513465	Escorrega curvo à esquerda - Altura 1,78 m (azul-claro)	-	1	-	M	-	4.199,98 € ●
A 513466	Escorrega curvo à direita - Altura 1,78 m (azul-claro)	-	1	-	M	-	4.199,98 € ●
<b>Série retos - AstralPool</b>							
B 513467	Escorrega reto - Altura 1,30 m (azul-claro)	-	1	-	M	-	2.199,98 € ●
B 513468	Escorrega reto - Altura 1,80 m (azul-claro)	-	1	-	M	-	2.499,98 € ●
B 513469	Escorrega reto - Altura 2,00 m (azul-claro)	-	1	-	M	-	2.999,98 € ●

 PRODUTO OFERTA 2024 COM STOCK DISPONÍVEL

 PRODUTO COM PREÇO PROMOCIONAL (LIMITADO AO STOCK EXISTENTE)

● PRODUTO SOB ENCOMENDA

 PRODUTO NÃO ISENTO DE PORTES





## BOIA SALVA-VIDAS E SUPORTES

### Boia salva-vidas

- ✓ Boia salva-vidas fabricada em plástico de cor laranja com cintas refletoras.
- ✓ Ideal para: Piscina pública.

**Vantagem:** Promove condições técnicas de segurança de recintos aquáticos. • **Especificações técnicas:** Diâmetro externo: Ø 73 cm. Diâmetro interno: Ø 70 cm. • **Material:** Fabricado em material Styropor. • Suportes vendidos em separado.



A - Boia salva vidas

### Suporte e pé para suporte salva-vidas

- ✓ Suporte e pé em INOX para boia salva-vidas.
- ✓ Ideal para: Piscina pública.

**Suporte salva-vidas:** Em aço inoxidável AISI-304L. • Pode ser colocado na parede ou pode ser montado em pé para suporte salva-vidas (509796). Fornece-se com tacos de ancoragem e parafusos.

**Pé para suporte salva-vidas:** Em aço inoxidável AISI-304L, Ø 43 mm. Placa na base com 3 buracos. Fornece-se com juntas elásticas, tacos de ancoragem e parafusos.









B - Suporte parede boia salva-vidas AISI 304L



C - Pé para suporte boia salva-vidas 304L

#### BOIA SALVA-VIDAS E SUPORTES - PREÇOS 2024

CODIGO	DESCRIÇÃO	QUANTIDADE				PREÇO UNITÁRIO		
		UNID.	CX	PAL		COMPRA PAL	COMPRA CX	COMPRA UNID.
<b>Boia salva-vidas e suportes - AstralPool</b>								
A 508170	Boia salva-vidas	-	1	-		-	-	99,98 € 
B 509795	Suporte parede e/ou pé para boia salva-vidas - AISI-304L	-	1	-		-	-	119,98 € 
C 509796	Pé para suporte boia salva-vidas - AISI-304L	-	1	-		-	-	159,98 € 

 PRODUTO OFERTA 2024 COM STOCK DISPONÍVEL

 PRODUTO COM PREÇO PROMOCIONAL (LIMITADO AO STOCK EXISTENTE)

 PRODUTO SOB ENCOMENDA

 PRODUTO NÃO ISENTO DE PORTES



## PLACAS E MÓDULOS GRELHA PARA CALEIRAS

### Nota geral para os modelos:

As placas e módulos AstralPool são fabricadas em PP branco, resistente à ação dos raios Ultravioleta, com superfície anti deslizante, de alta resistência mecânica e inalterável aos agentes químicos e atmosféricos.

As grelhas são compostas por placas e módulos unidas entre si através da união (macho-fêmea), que permite facilidade montagem, absorvendo também possíveis dilatações causadas pelas diferenças térmicas aos quais as grelhas estão expostas.

Para todos os modelos, é necessário construir o canal 5 mm mais largo do que a grelha, para que esta possa adaptar-se com facilidade e evitar possíveis dilatações.

- **Segurança:** A nova grelha transversal para curvas com 8 mm cumpre a normativa de segurança EN-13451-1 e EN-13451-2.
- **Absorção:** Graças à disposição longitudinal das barras da grelha, paralelas ao bordo da piscina, absorve a ondulação.
- **Resistência:** Resistente à ação dos raios U.V., inalteráveis aos agentes químicos e atmosféricos. Absorve possíveis dilatações, resultantes das diferenças térmicas, às quais a grelha está exposta.

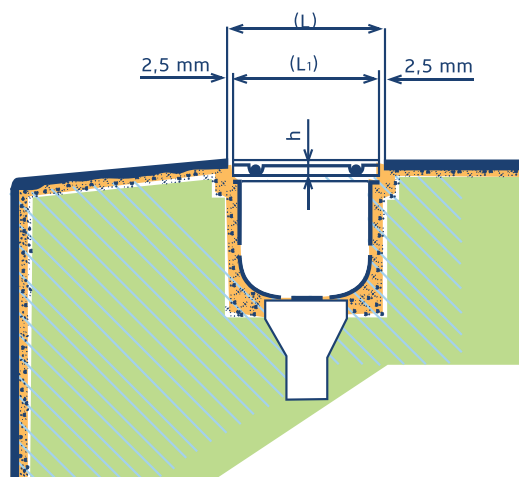

Largura do canal (L)	Largura da grelha (L1)
250	245

### Placa grelha transversal by **ASTRALPOOL**

**Caraterísticas específicas:** Placa grelha transversal de 8 mm para caleira. • Fabricadas de acordo com as normas de segurança EN-1345-1 e EN-1345-2. • Resistente à ação dos raios UV e aos agentes químicos e atmosféricos.



A - Placa grelha transversal

PLACA DE GRELHA TRANSVERSAL				
Código CUDELL-OS	Código Astral	Altura (mm)	Largura da grelha (L1)	Largurado canal (L)
510263	00217	22 mm	245	250

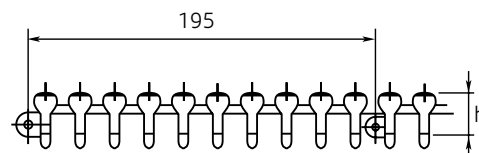

### PLACAS E MÓDULOS GRELHA PARA CALEIRAS - PREÇOS 2024

CODIGO	DESCRIÇÃO	QUANTIDADE			PREÇO UNITÁRIO		
		UNID.	CX	PAL	COMPRA PAL	COMPRA CX	COMPRA UNID.
<b>Placa grelha para caleira tranversal - AstralPool</b>							
A 510263	Placa grelha para caleira transversal - 22 x 245 mm	1	52	-	+	-	7,98 €

🛒 PRODUTO OFERTA 2024 COM STOCK DISPONÍVEL

🔴 PRODUTO COM PREÇO PROMOCIONAL (LIMITADO AO STOCK EXISTENTE)

• PRODUTO SOB ENCOMENDA

🚚 PRODUTO NÃO ISENTO DE PORTES



## Módulo grelha transversal para curvas by **ASTRALPOOL**

**Caraterísticas específicas:** Módulo grelha transversal de 8 mm para curvas. • Fabricadas de acordo com as normas de segurança EN-1345-1 e EN-1345-2. • Resistente à ação dos raios UV e aos agentes químicos e atmosféricos.

MÓDULO DE GRELHA TRANSVERSAL PARA CURVAS					
Código CUDELL-OS	Código Astral	Altura (mm) B	Largura da grelha (mm) A	Unidades por metro	Peso (kg)
510261	11107	22	195	45	0,02
510262	11108	22	245	45	0,02
513654	00220	35	195	45	0,02
513655	00221	35	245	45	0,02

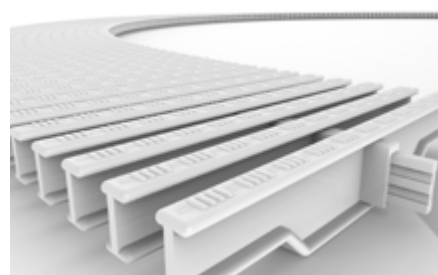
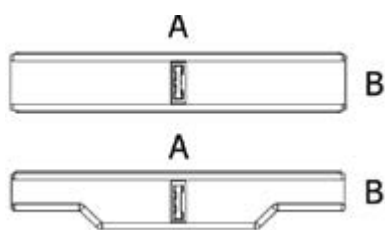

A - Módulo grelha transversal para curvas

### PLACAS E MÓDULOS GRELHA PARA CALEIRAS - PREÇOS 2024

CODIGO	DESCRIÇÃO	QUANTIDADE			COMPRIMENTO	PREÇO UNITÁRIO		
		UNID.	CX	PAL		COMPR. PAL	COMPR. CX	COMPR. UNID.
<b>Módulo grelha transversal para curvas - AstralPool</b>								
A 510261	Módulo grelha transversal para curva - 22 x 195 mm	1	500	-	⊕+	-	-	0,98 €
A 510262	Módulo grelha transversal para curva - 22 x 245 mm	1	375	-	⊕+	-	-	0,98 €
A 513654	Módulo grelha transversal para curva - 35 x 195 mm (AST)	1	450	-	⊕+	-	-	0,94 €
A 513655	Módulo grelha transversal para curva - 35 x 245 mm (AST)	1	300	-	⊕+	-	-	1,28 €

PRODUTO OFERTA 2024 COM STOCK DISPONÍVEL

PRODUTO COM PREÇO PROMOCIONAL (LIMITADO AO STOCK EXISTENTE)

PRODUTO SOB ENCOMENDA

PRODUTO NÃO ISENTO DE PORTES









## ALARME DE SEGURANÇA

### Alarme de piscina Série Visiopool

- ✓ **Detetor de quedas para piscina: alarme de segurança que permite a vigilância máxima.**
- ✓ **Fácil de instalar e usar.**
- ✓ **Certificado em conformidade com as normas europeias: NFP 90-307/A1: 2009 pelo LNE.**

**Vantagens:** Sistema detetor da imersão ou queda de um corpo, adaptável à margem de piscinas enterradas, semienterradas ou acima do solo, com dimensões de aproximadamente **12 x 5 m (raio de ação: 7 metros)**. • O equipamento ativa o modo de vigilância automática 15 minutos após a utilização da piscina. • Informação permanente sobre o estado de vigilância. • Informa de forma permanente sobre o estado da vigilância. • Tecnologia "wind control" em caso de vento forte. • Caixa resistente ao choque e aos raios UV.

**Características específicas:** Sirene / ruído 100 dB. • Recomendado para piscinas com dimensões máximas: 12 x 5 m. • Dimensão e peso: 24 x 9 x 30 cm, 3 kg. • **Proteção:** IPX5. • **Material:** ABS, resistente aos produtos de tratamento.

**Recomendações:** O alarme Visiopool não é adequado para piscinas com paredes flexíveis, piscinas sem bordadura, piscinas praia e em piscinas de transbordo. Alguns equipamentos de piscina também podem ser incompatíveis com o funcionamento do alarme Visiopool: coberturas, aspirador de piscina, etc. • No modo de vigilância, o dispositivo de alarme adapta a sua sensibilidade, às condições de agitação da piscina. No caso de ventos fortes, tempestades ou condições de mau tempo, a sensibilidade pode ser reduzida.

**Este sistema de segurança não substitui o bom senso ou a responsabilidade individual.** Não deve, em caso algum, reduzir a sua vigilância ou substituir a vigilância ativa da piscina e nas suas proximidades. Este sistema de alarme, como qualquer outro aparelho, ou equipamento de segurança, é uma ferramenta complementar que deve ser útil em caso de ausência momentânea da supervisão.



**Inclui:** 4 pilhas D-LR20, tamanho XL de 1,5 V e materiais necessários para a fixação do equipamento na bordadura da piscina.

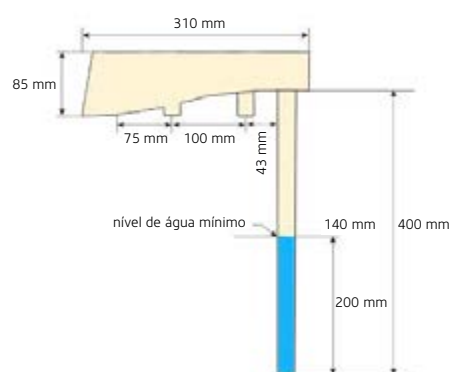

A - Alarme para piscina série Visiopool





### ALARME DE SEGURANÇA - PREÇOS 2024

CODIGO	DESCRIÇÃO	QUANTIDADE				PREÇO UNITÁRIO		
		UNID.	CX	PAL		COMPRA PAL	COMPRA CX	COMPRA UNID.
<b>Alarme para piscina - Série Visiopool</b>								
A 516058	Alarme de segurança para piscinas - Visiopool	-	1	-		-	-	<b>499,98 €</b> 

 PRODUTO OFERTA 2024 COM STOCK DISPONÍVEL

 PRODUTO COM PREÇO PROMOCIONAL (LIMITADO AO STOCK EXISTENTE)

 PRODUTO SOB ENCOMENDA

 PRODUTO NÃO ISENTO DE PORTES



# SABIA QUE



## A NOVA ETIQUETA DE EFICIÊNCIA ENERGÉTICA, menos classes, maior eficiência.

A União Europeia lançou um novo Regulamento Europeu 2019/ 2015 no que diz respeito à identificação da eficiência energética para projetores e lâmpadas que entrou em vigor a partir de 1 de setembro de 2021 revogando o Regulamento Europeu EU 874/2012.

A legislação comunitária acabou com as classes A+, A++ e A+++ das etiquetas, passando a etiqueta a conter uma escala mais simples de interpretar, de A (mais eficiente) a G (menos eficiente).

### Quais as alterações:

- ✓ A nova etiqueta energética, com uma escala de A a G, dentro da embalagem. Permite identificar facilmente os mais eficientes.
- ✓ Código QR com um acesso direto a toda a informação sobre o produto.
- ✓ Escala da etiqueta energética acompanha a evolução dos equipamentos, uma vez que será reavaliada regularmente, em função da evolução tecnológica.

### ETIQUETA ANTIGA:



### ETIQUETA NOVA:

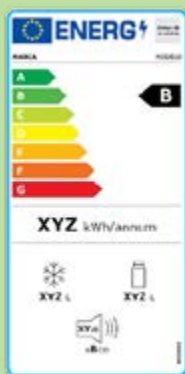

### GANHOS FINANCEIROS PARA O CONSUMIDOR

Escolher produtos com uma classe de eficiência energética superior reduz significativamente a fatura energética.

### BENEFÍCIOS AMBIENTAIS

Escolher produtos de classe de eficiência energética superior reduz as emissões de CO2 e o impacto nas alterações energéticas.





# ILUMINAÇÃO LED ABS BRANCO/COR E INOX AISI 316

## SÉRIE PAR56

- 310 Normal - Branco
- 311 Flat - Branco
- 314 Normal - RGB
- 315 Flat - RGB

## SÉRIE CLICK

- 324 MINI Click - Branco
- 326 MIDI Click - Branco
- 328 MAXI Click - Branco
- 334 MINI Click - RGB
- 336 MIDI Click - RGB
- 338 MAXI Click - RGB

## SÉRIE SLIM STANDARD

- 342 Branco
- 344 RGB

## SÉRIE DVM

- 354
  - 356
- ## SÉRIE DVA

# COMO POSSO ESCOLHER O PROJETOR BLUEZONE POOL PARA A MINHA PISCINA?

ILUMINAÇÃO LED  
ABS BRANCO  
ABS AREIA  
ABS CINZA-CLARO  
ABS ANTRACITE  
AISI 316



Projektor completo:

		SÉRIE PAR56			
		PAR56 STANDARD		PAR56 FLAT	
		Branco	RGB	Branco	RGB
Potência - 5 W	Liner / betão	-	-	-	-
Potência - 7 W	Liner / betão	-	-	-	-
Potência - 8 W	Liner / betão	-	-	-	-
Potência - 11 W	Liner / betão	-	-	-	-
Potência - 20 W	Betão	ABS: 511913	-	-	-
	Liner / betão	ABS: 511914	-	-	-
Potência - 24 W	Betão	-	-	ABS: 515045	-
	Liner / betão	-	-	ABS: 515047	-
Potência - 30 W	Betão	-	ABS: 511915	-	ABS: 515054
	Liner / betão	-	ABS: 511917	-	ABS: 515055
Potência - 35 W	Betão	-	-	ABS: 515046	-
	Liner / betão	-	-	ABS: 515048	-
Potência - 36 W	Liner / betão	-	-	-	-
Potência - 40 W	Betão	ABS: 514177	-	-	-
	Liner / betão	ABS: 514178	-	-	-
Potência - 50 W	Betão	-	-	-	-
	Liner / betão	-	-	-	-
Eficiência energética		<b>G</b>	<b>G</b>	<b>G</b>	<b>G</b>



**Nicho (já incluído)**  
Opção liner / betão: para piscinas com revestimento liner ou betão - recomendado  
Opção betão: apenas para piscinas de betão

Selecione o tipo de instalação:

**Piscina de betão**

**Piscina de liner**

Selecione a cor ou tipo de material do espelho / aro

- ABS branco
- ABS Areia
- ABS Cinza-claro
- ABS Antracite
- AISI 316

		SÉRIE CLICK				SÉRIE SLIM	
MINI CLICK		MIDI CLICK		MAXI CLICK		SLIM STANDARD	
Branco	RGB	Branco	RGB	Branco	RGB	Branco	RGB
-	ABS: 513656 AISI: 513832	-	-	-	-	-	-
ABS: 513231 AISI: 513831	-	-	-	-	-	-	-
-	-	-	ABS: 513657 AISI: 513658	-	-	-	-
-	-	ABS: 513232 AISI: 513235	-	-	-	-	-
-	-	-	-	-	-	-	-
-	-	-	-	-	-	-	-
-	-	-	-	ABS: 515049 AISI: 515051	-	-	-
-	-	-	-	-	-	-	-
-	-	-	-	-	ABS: 515052 AISI: 515053	-	-
-	-	-	-	-	-	-	-
-	-	-	-	ABS: 515050	-	ABS: 512865 AISI: 513237	-
-	-	-	-	-	-	-	ABS: 512867 AISI: 513239
-	-	-	-	-	-	-	-
-	-	-	-	-	-	-	-
-	-	-	-	-	-	-	-
-	-	-	-	-	-	ABS: 512866 AISI: 513238	-
<b>G</b>	<b>G</b>	<b>B</b>	<b>G</b>	<b>G</b>	<b>G</b>	<b>G</b>	<b>G</b>
<p><b>Sistema click (Já incluído)</b> A instalação da Série Click, necessita dos seguintes acessórios: 512869: Instalação com passamuros - piscinas liner e betão 513233: Instalação sem passamuros - piscinas fibra ou poliester</p>						<p><b>Sistema suporte (Já incluído)</b> A instalação da Série Slim, necessita dos seguintes acessórios: 512869: Instalação com passamuros - piscinas liner e betão 513233: Instalação sem passamuros - piscinas fibra ou poliester.</p>	
<p><b>Piscina de betão</b></p>		<p><b>Piscina de liner</b></p>		<p><b>Sistema Click (incluído)</b></p>		<p><b>Piscina de betão</b></p> <p><b>Piscina de liner</b></p> <p><b>Piscina de poliester</b></p>	
<p>ABS branco ABS Areia ABS Cinza-claro ABS Antracite AISI 316</p>		<p>ABS branco ABS Areia ABS Cinza-claro ABS Antracite AISI 316</p>		<p>ABS branco ABS Areia ABS Cinza-claro ABS Antracite AISI 316</p>		<p>ABS branco ABS Areia ABS Cinza-claro ABS Antracite AISI 316</p>	



## PROJETORES LED BRANCO

### Série PAR56 - betão



✓ Fluxo luminoso 20 W: 1.511 lm/m<sup>2</sup> e 40 W: 3.059 lm/m<sup>2</sup>.

**Caraterísticas específicas:** Ideal para piscinas de betão. • Corpo fabricado em ABS branco. • Nicho em plástico PP. • **Inclui:** lâmpada SMD LED branca PAR 56 20 W/40 W/12 V AC, nicho e cabo com 2.5 m de comprimento de 2x2.5 mm<sup>2</sup>. • **Dimensões:** Ø 280 mm e largura 180 mm. • **Opcional:** Saída do cabo elétrico no nicho lateral ou inferior.



**B** - Sistema de fixação para projetores - BZP (Opcional)



**A** - PAR56 LED branco para betão (inclui nicho)



**C** - Aro para projetor PAR56 FLAT LED (betão / liner)

PROJETOR PAR56 BRANCO – BLUEZONE POOL									
Código CUDELL-OS	Cor	Sistema de fixação	Material	Potência	Tensão	Nrº LEDs	Ângulo (luz)	Fluxo Luminoso (lux=lm/m <sup>2</sup> )	Especificações
511913	Branco	Betão	ABS branco Opção: Bege Cinza	20 W	12 V AC	63	120º	1.511 lm/m <sup>2</sup>	Proteção: IP68 Inclui: cabo de 1,2 m 2 x 0,75 mm <sup>2</sup>
514177	Branco	Betão	Antracite AISI 316	40 W	12 V AC	252	120º	3.059 lm/m <sup>2</sup>	

### ILUMINAÇÃO LED BETÃO - PREÇOS 2024

CODIGO	DESCRIÇÃO	QUANTIDADE			PREÇO UNITÁRIO		
		UNID.	CX	PAL	COMPRA PAL	COMPRA CX	COMPRA UNID.
<b>Série PAR56 (betão) - Bluezone Pool</b>							
A 511913	Projetor PAR56 LED Branco 20 W com cabo 2,5 m (betão) - ABS	-	1	-	N	-	219,98 € P
A 514177	Projetor PAR56 LED Branco 40 W com cabo 2,5 m (betão) - ABS	-	1	-	N	-	272,98 € P
B 512270	Sistema de fixação para projetor PAR56 BZP	1	-	-	N	-	15,80 €
<b>Aro de cor para Série PAR56 - Bluezone Pool</b>							
C 515065	Aro para projetor PAR56 (betão / liner) - AISI 316	1	-	-	N	-	131,83 €
C 515066	Aro para projetor PAR56 (betão / liner) - Bege	1	-	-	N	-	43,93 €
C 515067	Aro para projetor PAR56 (betão / liner) - Cinza-claro	1	-	-	N	-	43,93 €
C 515068	Aro para projetor PAR56 (betão / liner) - Antracite	1	-	-	N	-	43,93 €

🛒 PRODUTO OFERTA 2024 COM STOCK DISPONÍVEL

🔴 PRODUTO COM PREÇO PROMOCIONAL (LIMITADO AO STOCK EXISTENTE)

• PRODUTO SOB ENCOMENDA

🛒 PRODUTO NÃO ISENTO DE PORTES

## PROJETORES FLAT BRANCO

### Série PAR56 (FLAT) - betão



- ✓ **Lâmpada lisa (flat) que dá um aspeto moderno ao tradicional projetor PAR56.**
- ✓ **Fluxo luminoso 24 W: 1.614 lm/m<sup>2</sup> e 35 W: 1.813 lm/m<sup>2</sup>.**
- ✓ **Disponível em ABS branco, cor e aço inoxidável AISI 316.**

**Caraterísticas específicas:** Ideal para piscinas de betão. • Corpo fabricado em ABS branco e opção de cor: bege, cinza-claro e antracite ou AISI 316. • Nicho em plástico PP. • Lâmpada de cor branca com 72 LED SMD, protegido com epoxy PCB. • Ângulo de iluminação LED: 120°. • Grau de proteção: IP68. • Opcional: Saída do cabo elétrico no nicho lateral ou inferior.

**Inclui:** Lâmpada LED 12 VAC, cabo com 1,2 m de comprimento de 2 x 0,75 mm<sup>2</sup> e nicho.

**Dimensões:** Ø 280 mm e largura: 180 mm.



**B** - Sistema de fixação para projetores - BZP (Opcional)

**A** - PAR56 FLAT LED branco para betão (inclui nicho)

**C** - Aro para projetor PAR56 FLAT LED (betão / liner)

#### PROJETOR PAR56 FLAT BRANCO – BLUEZONE POOL

Código CUDELL-OS	Cor	Sistema de fixação	Material	Potência	Tensão	Nrº LEDs	Ângulo (luz)	Fluxo Luminoso (lux=lm/m <sup>2</sup> )	Especificações
515045	Branco	Betão	ABS branco Opção: Bege Cinza	24 W	12 V AC	72	120º	1.614 lm/m <sup>2</sup>	Proteção: IP68 Inclui: cabo de 1,2 m 2 x 0,75 mm <sup>2</sup>
515046	Branco	Betão	Antracite AISI 316	35 W	12 V AC	72	120º	1.813 lm/m <sup>2</sup>	

#### ILUMINAÇÃO LED LINER / BETÃO - PREÇOS 2024

CODIGO	DESCRIÇÃO	QUANTIDADE			PREÇO UNITÁRIO			
		UNID.	CX	PAL	COMPRA PAL	COMPRA CX	COMPRA UNID.	
<b>Série PAR56 FLAT (betão) - Bluezone Pool</b>								
A 515045	Projetor PAR56 FLAT LED Branco 24 W com cabo 1,2 m (betão) - ABS	-	1	-	N	-	-	219,72 €
A 515046	Projetor PAR56 FLAT LED Branco 35 W com cabo 1,2 m (betão) - ABS	-	1	-	N	-	-	263,67 €
B 512270	Sistema de fixação para projetores BZP	1	-	-	N	-	-	15,80 €
<b>Aro de cor para Série PAR56 FLAT - Bluezone Pool</b>								
C 515065	Aro para projetor PAR56 (betão / liner) - AISI 316	1	-	-	N	-	-	131,83 €
C 515066	Aro para projetor PAR56 (betão / liner) - Bege	1	-	-	N	-	-	43,93 €
C 515067	Aro para projetor PAR56 (betão / liner) - Cinza-claro	1	-	-	N	-	-	43,93 €
C 515068	Aro para projetor PAR56 (betão / liner) - Antracite	1	-	-	N	-	-	43,93 €

🛒 PRODUTO OFERTA 2024 COM STOCK DISPONÍVEL

🔴 PRODUTO COM PREÇO PROMOCIONAL (LIMITADO AO STOCK EXISTENTE)

⦿ PRODUTO SOB ENCOMENDA

🚚 PRODUTO NÃO ISENTO DE PORTES

## PROJETORES LED BRANCO

### Série PAR56 - liner / betão



✓ Fluxo luminoso 20 W: 1.511 lm/m<sup>2</sup> e 40 W: 3.059 lm/m<sup>2</sup>.

**Caraterísticas específicas:** Ideal para piscinas de liner. • Corpo fabricado em ABS branco. • Nicho em plástico PP. • **Inclui:** lâmpada SMD LED branca PAR 56 20 W/40 W/12 V AC, nicho, cabo com 2.5 m de comprimento de 2x2.5 mm<sup>2</sup>, juntas para flange e parafusos em aço inoxidável. • **Dimensões:** Ø 280 mm e largura: 180 mm. • **Opcional:** Saída do cabo elétrico no nicho lateral ou inferior.



**B - Sistema de fixação para projetores - BZP (Opcional)**



**A - PAR56 LED branco para liner (inclui nicho)**



**C - Aro para projetor PAR56 FLAT LED (betão / liner)**

PROJETOR PAR56 BRANCO – BLUEZONE POOL									
Código CUDELL-OS	Cor	Sistema de fixação	Material	Potência	Tensão	Nrº LEDs	Ângulo (luz)	Fluxo Luminoso (lux=lm/m <sup>2</sup> )	Especificações
511914	Branco	Liner / Betão	ABS branco Opção: Bege Cinza	20 W	12 V AC	63	120º	1.511 lm/m <sup>2</sup>	Proteção: IP68 Inclui: cabo de 1,2 m 2 x 0,75 mm <sup>2</sup>
514178	Branco	Liner / Betão	Antracite AISI 316	40 W	12 V AC	252	120º	3.059 lm/m <sup>2</sup>	

### ILUMINAÇÃO LED LINER / BETÃO - PREÇOS 2024

CODIGO	DESCRIÇÃO	QUANTIDADE			PREÇO UNITÁRIO		
		UNID.	CX	PAL	COMPRA PAL	COMPRA CX	COMPRA UNID.
<b>Série PAR56 (liner / betão) - Bluezone Pool</b>							
A 511914	Projetor PAR56 LED Branco 20 W com cabo 2,5 m (liner / betão) - ABS	-	1	-	N	-	272,98 € P
A 514178	Projetor PAR56 LED Branco 40 W com cabo 2,5 m (liner / betão) - ABS	-	1	-	N	-	293,98 € P
B 512270	Sistema de fixação para projetores BZP	1	-	-	N	-	15,80 €
<b>Aro de cor para Série PAR56 - Bluezone Pool</b>							
C 515065	Aro para projetor PAR56 (liner / betão) - AISI 316	-	1	-	N	-	131,83 €
C 515066	Aro para projetor PAR56 (liner / betão) - Bege	-	1	-	N	-	43,93 €
C 515067	Aro para projetor PAR56 (liner / betão) - Cinza-claro	-	1	-	N	-	43,93 €
C 515068	Aro para projetor PAR56 (liner / betão) - Antracite	-	1	-	N	-	43,93 €

✓ PRODUTO OFERTA 2024 COM STOCK DISPONÍVEL

Ⓜ PRODUTO COM PREÇO PROMOCIONAL (LIMITADO AO STOCK EXISTENTE)

• PRODUTO SOB ENCOMENDA

🛒 PRODUTO NÃO ISENTO DE PORTES

## PROJETORES FLAT BRANCO

### Série PAR56 (FLAT) - liner / betão



- ✓ **Lâmpada lisa (flat) que dá um aspeto moderno ao tradicional projeto PAR56.**
- ✓ **Fluxo luminoso 24 W: 1.614 lm/m<sup>2</sup> e 35 W: 1.813 lm/m<sup>2</sup>.**
- ✓ **Disponível em ABS branco, cor e aço inoxidável AISI 316.**



**Caraterísticas específicas:** Ideal para piscinas de liner e/ou betão. • Corpo fabricado em ABS branco e opção de cor: bege, cinza-claro e antracite ou AISI 316. • Nicho em plástico PP. • Lâmpada de cor branca com 72 LED SMD, protegido com epoxy PCB. • Ângulo de iluminação LED: 120°. • Grau de proteção: IP68. • Opcional: Saída do cabo elétrico no nicho lateral ou inferior.

**Inclui:** Lâmpada LED 12 VAC, cabo com 1,2 m de comprimento de 2 x 0,75 mm<sup>2</sup>, nicho, parafusos em aço inoxidável e juntas para flange.

**Dimensões:** Ø 280 mm e largura: 180 mm.



**B** - Sistema de fixação para projetores - BZP (Opcional)

**A** - PAR56 FLAT LED branco para betão / liner (inclui nicho)

**C** - Aro para projetor PAR56 FLAT LED (betão / liner)

#### PROJETOR PAR56 FLAT BRANCO – BLUEZONE POOL

Código CUDELL-OS	Cor	Sistema de fixação	Material	Potência	Tensão	Nrº LEDs	Ângulo (luz)	Fluxo Luminoso (lux=lm/m <sup>2</sup> )	Especificações
515047	Branco	Liner / Betão	ABS branco Opção: Bege Cinza	24 W	12 V AC	72	120º	1.614 lm/m <sup>2</sup>	Proteção: IP68 Inclui: cabo de 1,2 m 2 x 0,75 mm <sup>2</sup>
515048	Branco	Liner / Betão	Antracite AISI 316	35 W	12 V AC	72	120º	1.813 lm/m <sup>2</sup>	

#### ILUMINAÇÃO LED LINER / BETÃO - PREÇOS 2024

CODIGO	DESCRIÇÃO	QUANTIDADE			PREÇO UNITÁRIO			
		UNID.	CX	PAL	COMPRA PAL	COMPRA CX	COMPRA UNID.	
<b>Série PAR56 FLAT (liner / betão) - Bluezone Pool</b>								
A 515047	Projetor PAR56 FLAT LED Branco 24 W com cabo 1,2 m (liner / betão) - ABS	-	1	-	N	-	-	263,67 €
A 515048	Projetor PAR56 FLAT LED Branco 35 W com cabo 1,2 m (liner / betão) - ABS	-	1	-	N	-	-	285,65 €
B 512270	Sistema de fixação para projetor PAR56 BZP	1	-	-	N	-	-	15,80 €
<b>Aro de cor para Série PAR56 - Bluezone Pool</b>								
C 515065	Aro para projetor PAR56 (liner / betão) - AISI 316	-	1	-	N	-	-	131,83 €
C 515066	Aro para projetor PAR56 (liner / betão) - Bege	-	1	-	N	-	-	43,93 €
C 515067	Aro para projetor PAR56 (liner / betão) - Cinza-claro	-	1	-	N	-	-	43,93 €
C 515068	Aro para projetor PAR56 (liner / betão) - Antracite	-	1	-	N	-	-	43,93 €

🛒 PRODUTO OFERTA 2024 COM STOCK DISPONÍVEL

🔴 PRODUTO COM PREÇO PROMOCIONAL (LIMITADO AO STOCK EXISTENTE)

⚙️ PRODUTO SOB ENCOMENDA

🚚 PRODUTO NÃO ISENTO DE PORTES



## PROJETORES LED RGB

### Série PAR56 - betão



✓ Fluxo luminoso: 900 lm/m<sup>2</sup>.

**Caraterísticas específicas:** Ideal para piscinas de betão. • Corpo fabricado em ABS branco. • Nicho em plástico PP. • **Inclui:** lâmpada SMD LED branca PAR 56 30 W/12 V AC, nicho e cabo com 2.5 m de comprimento de 2x2.5 mm<sup>2</sup>. • **Dimensões:** Ø 280 mm e largura: 180 mm. • **Opcional:** Saída do cabo elétrico no nicho lateral ou inferior.



B - Sistema de fixação para projetores - BZP (Opcional)

A - PAR56 LED RGB para betão (inclui nicho)

#### PROJETOR PAR56 RGB – BLUEZONE POOL

Código CUDELL-OS	Cor	Sistema de fixação	Material	Potência	Tensão	Nrº LEDs	Ângulo (luz)	Fluxo Luminoso (lux=lm/m <sup>2</sup> )	Especificações
511915	RGB	Betão	ABS branco Opção: Bege Cinza Antracite AISI 316	30 W	12 V AC	252	120º	900 lm/m <sup>2</sup>	Proteção: IP68 Inclui: cabo de 1,2 m 2 x 0,75 mm <sup>2</sup>

#### Esquema de instalação



### ILUMINAÇÃO LED BETÃO - PREÇOS 2024

CODIGO	DESCRIÇÃO	QUANTIDADE			PREÇO UNITÁRIO		
		UNID.	CX	PAL	COMPRA PAL	COMPRA CX	COMPRA UNID.
<b>Série PAR56 LED (betão) - Bluezone Pool</b>							
A 511915	Projetor PAR56 LED RGB 30 W com cabo 2.5 m (betão)	-	1	-	N	-	399,98 € P
B 512270	Sistema de fixação para projetores BZP	1	-	-	N	-	15,80 €
<b>Aro de cor para Série PAR56 - Bluezone Pool</b>							
C 515065	Aro para projetor PAR56 (liner / betão) - AISI 316	-	1	-	N	-	131,83 €
C 515066	Aro para projetor PAR56 (liner / betão) - Bege	-	1	-	N	-	43,93 €
C 515067	Aro para projetor PAR56 (liner / betão) - Cinza-claro	-	1	-	N	-	43,93 €
C 515068	Aro para projetor PAR56 (liner / betão) - Antracite	-	1	-	N	-	43,93 €

✓ PRODUTO OFERTA 2024 COM STOCK DISPONÍVEL

P PRODUTO COM PREÇO PROMOCIONAL (LIMITADO AO STOCK EXISTENTE)

• PRODUTO SOB ENCOMENDA

🚚 PRODUTO NÃO ISENTO DE PORTES

# PAR56 FLAT

Fluxo luminoso de 671 lm/m<sup>2</sup>



## PROJETORES FLAT RGB

### Série PAR56 (FLAT) - betão



- ✓ Lâmpada lisa (flat) que dá um aspeto moderno ao tradicional projeto PAR56.
- ✓ Fluxo luminoso: 774 lm/m<sup>2</sup>.
- ✓ Disponível em ABS branco, cor e aço inoxidável AISI 316.

**Caraterísticas específicas:** Ideal para piscinas de betão. • Corpo fabricado em ABS branco e opção de cor: bege, cinza-claro e antracite ou AISI 316. • Nicho em plástico PP. • Lâmpada RGB com 72 LED SMD, protegido com epoxy PCB. • Ângulo de iluminação LED: 120°. • Grau de proteção: IP68. • **Opcional:** Saída do cabo elétrico no nicho lateral ou inferior.

**Inclui:** Lâmpada LED 12 VAC, cabo com 1,2 m de comprimento de 2 x 0,75 mm<sup>2</sup> e nicho.

**Dimensões:** Ø 280 mm e largura: 180 mm.

A - PAR56 FLAT LED RGB para betão (inclui nicho)



B - Sistema de fixação para projetores - BZP (Opcional)



C - Aro para projetor PAR56 FLAT LED (betão / liner)

PROJETOR PAR56 FLAT RGB – BLUEZONE POOL									
Código CUDELL-OS	Cor	Sistema de fixação	Material	Potência	Tensão	Nrº LEDs	Ângulo (luz)	Fluxo Luminoso (lux=lm/m <sup>2</sup> )	Especificações
515054	Branco	Betão	ABS branco Opção: Bege Cinza Antracite AISI 316	30 W	12 V AC	72	120º	774 lm/m <sup>2</sup>	Proteção: IP68 Inclui: cabo de 1,2 m 2 x 0,75 mm <sup>2</sup>

### ILUMINAÇÃO LED LINER / BETÃO - PREÇOS 2024

CODIGO	DESCRIÇÃO	QUANTIDADE			PREÇO UNITÁRIO			
		UNID.	CX	PAL	COMPRA PAL	COMPRA CX	COMPRA UNID.	
<b>Série PAR56 FLAT (betão) - Bluezone Pool</b>								
A 515054	Projetor PAR56 FLAT LED RGB 30 W com cabo 1,2 m (betão) - ABS	-	1	-	N	-	-	395,52 €
B 512270	Sistema de fixação para projetores BZP	1	-	-	N	-	-	15,80 €
<b>Aro de cor para Série PAR56 - Bluezone Pool</b>								
C 515065	Aro para projetor PAR56 (liner / betão) - AISI 316	-	1	-	N	-	-	131,83 €
C 515066	Aro para projetor PAR56 (liner / betão) - Bege	-	1	-	N	-	-	43,93 €
C 515067	Aro para projetor PAR56 (liner / betão) - Cinza-claro	-	1	-	N	-	-	43,93 €
C 515068	Aro para projetor PAR56 (liner / betão) - Antracite	-	1	-	N	-	-	43,93 €

PRODUTO OFERTA 2024 COM STOCK DISPONÍVEL

PRODUTO COM PREÇO PROMOCIONAL (LIMITADO AO STOCK EXISTENTE)

PRODUTO SOB ENCOMENDA

PRODUTO NÃO ISENTO DE PORTES

## PROJETORES LED RGB

### Série PAR56 - liner



✓ Fluxo luminoso: 900 lm/m<sup>2</sup>.

**Caraterísticas específicas:** Corpo fabricado em ABS branco. • Nicho em plástico PP. • **Inclui:** lâmpada SMD LED branca PAR 56 30 W/12 V AC, nicho, cabo com 2.5 m de comprimento de 2x2.5 mm<sup>2</sup>, parafusos em aço inoxidável e juntas para flange. • **Dimensões:** Ø 280 mm e largura: 180 mm. • **Opcional:** Saída do cabo elétrico no nicho lateral ou inferior.



B - Sistema de fixação para projetores - BZP (Opcional)

A - PAR56 LED RGB para liner (inclui nicho)

PROJETOR PAR56 RGB – BLUEZONE POOL									
Código CUDELL-OS	Cor	Sistema de fixação	Material	Potência	Tensão	Nrº LEDs	Ângulo (luz)	Fluxo Luminoso (lux=lm/m <sup>2</sup> )	Especificações
511917	RGB	Liner / Betão	ABS branco Opção: Bege Cinza Antracite AISI 316	30 W	12 V AC	252	120º	900 lm/m <sup>2</sup>	Proteção: IP68 Inclui: cabo de 1,2 m 2 x 0,75 mm <sup>2</sup>

#### Esquema de instalação



### ILUMINAÇÃO LED BETÃO - PREÇOS 2024

CODIGO	DESCRIÇÃO	QUANTIDADE			PREÇO UNITÁRIO		
		UNID.	CX	PAL	COMPRA PAL	COMPRA CX	COMPRA UNID.
<b>Série PAR56 LED (liner / betão) - Bluezone Pool</b>							
A 511917	Projetor PAR56 LED RGB 30 W com cabo 2.5 m (liner / betão)	-	1	-	N	-	439,98 € P
B 512270	Sistema de fixação para projetores BZP	1	-	-	N	-	15,80 €
<b>Aro de cor para Série PAR56 - Bluezone Pool</b>							
C 515065	Aro para projetor PAR56 (liner / betão) - AISI 316	-	1	-	N	-	131,83 €
C 515066	Aro para projetor PAR56 (liner / betão) - Bege	-	1	-	N	-	43,93 €
C 515067	Aro para projetor PAR56 (liner / betão) - Cinza-claro	-	1	-	N	-	43,93 €
C 515068	Aro para projetor PAR56 (liner / betão) - Antracite	-	1	-	N	-	43,93 €

✓ PRODUTO OFERTA 2024 COM STOCK DISPONÍVEL

P PRODUTO COM PREÇO PROMOCIONAL (LIMITADO AO STOCK EXISTENTE)

• PRODUTO SOB ENCOMENDA

🛒 PRODUTO NÃO ISENTO DE PORTES

# Lâmpada lisa (flat) que dá um aspeto moderno ao tradicional projetor PAR56



**B** - Sistema de fixação para projetores - BZP (Opcional)

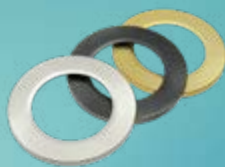

**C** - Aro para projetor PAR56 FLAT LED (betão / liner)



**A** - PAR56 FLAT LED RGB para liner / betão (inclui nicho)

## PROJETORES FLAT RGB

### Série PAR56 (FLAT) - liner / betão



- ✔ **Lâmpada lisa (flat) que dá um aspeto moderno ao tradicional projeto PAR56.**
- ✔ **Fluxo luminoso: 774 lm/m<sup>2</sup>.**
- ✔ **Disponível em ABS branco, cor e aço inoxidável AISI 316.**

**Caraterísticas específicas:** Ideal para piscinas de betão. • Corpo fabricado em ABS branco e opção de cor: bege, cinza-claro e antracite ou AISI 316. • Nicho em plástico PP. • Lâmpada RGB com 72 LED SMD, protegido com epoxy PCB. • Ângulo de iluminação LED: 120°. • Grau de proteção: IP68. • **Opcional:** Saída do cabo elétrico no nicho lateral ou inferior.

**Inclui:** Lâmpada LED 12 VAC, cabo com 1,2 m de comprimento de 2 x 0,75 mm<sup>2</sup>, nicho, parafusos em aço inoxidável e juntas para flange.

**Dimensões:** Ø280 mm e largura: 180 mm.

PROJETOR PAR56 FLAT RGB – BLUEZONE POOL									
Código CUDELL-OS	Cor	Sistema de fixação	Material	Potência	Tensão	Nrº LEDs	Ângulo (luz)	Fluxo Luminoso (lux=lm/m <sup>2</sup> )	Especificações
515055	RGB	Liner / Betão	ABS branco Opção: Bege Cinza Antracite AISI 316	30 W	12 V AC	72	120º	774 lm/m <sup>2</sup>	Proteção: IP68 Inclui: cabo de 1,2 m 2 x 0,75 mm <sup>2</sup>

### ILUMINAÇÃO LED LINER / BETÃO - PREÇOS 2024

CÓDIGO	DESCRIÇÃO	QUANTIDADE			PREÇO UNITÁRIO				
		UNID.	CX	PAL	COMPRA PAL	COMPRA CX	COMPRA UNID.		
<b>Série PAR56 FLAT (liner / betão) - Bluezone Pool</b>									
A 515055	Projetor PAR56 FLAT LED RGB 30 W com cabo 1,2 m (liner / betão) - ABS	-	1	-	N	-	-	439,47 €	
B 512270	Sistema de fixação para projetores BZP	1	-	-	N	-	-	15,80 €	
<b>Aro de cor para Série PAR56 - Bluezone Pool</b>									
C 515065	Aro para projetor PAR56 (liner / betão) - AISI 316	-	1	-	N	-	-	131,83 €	
C 515066	Aro para projetor PAR56 (liner / betão) - Bege	-	1	-	N	-	-	43,93 €	
C 515067	Aro para projetor PAR56 (liner / betão) - Cinza-claro	-	1	-	N	-	-	43,93 €	
C 515068	Aro para projetor PAR56 (liner / betão) - Antracite	-	1	-	N	-	-	43,93 €	

PRODUTO OFERTA 2024 COM STOCK DISPONÍVEL

PRODUTO COM PREÇO PROMOCIONAL (LIMITADO AO STOCK EXISTENTE)

PRODUTO SOB ENCOMENDA

PRODUTO NÃO ISENTO DE PORTES



## LÂMPADAS BRANCO

### Série PAR56



- ✓ Fluxo luminoso 20 W: 1.511 lm/m<sup>2</sup>, 40 W: 3.059 lm/m<sup>2</sup>.
- ✓ Lâmpadas LED branco para projetores PAR56.
- ✓ Lâmpadas com elevada qualidade de luminosidade.

**Caraterísticas técnicas:** Lâmpada 20 W: 63 LED e ângulo de abertura de 120°. • Lâmpada 40 W: 252 LED e ângulo de abertura de 120°. • Fabricado em policarbonato. • Sistema PCB embutido. • Duração da lâmpada: 50.000 horas.



A - Lâmpadas PAR56  
20 W ou 40 W - Branco

LÂMPADA LED – BLUEZONE POOL								
Código CUDELL-OS	Cor	Referência Lâmpada	Potência	Tensão	Nrº LED	Ângulo (luz)	Fluxo Luminoso (lux=lm/m <sup>2</sup> )	Especificações
511920	Branco	PAR56	20 W	12 V AC	63	140°	1.511 lm/m <sup>2</sup>	Tensão nominal: 12 V AC. Proteção: IPX8 Cabo não incluído.
512554	Branco	PAR56	40 W	12 V AC	252	120°	3.059 lm/m <sup>2</sup>	

## LÂMPADAS RGB

### Série PAR56



- ✓ Fluxo luminoso: 2.217 lm/m<sup>2</sup>.
- ✓ Lâmpadas LED para projetores PAR56.
- ✓ Lâmpadas com elevada qualidade de luminosidade.
- ✓ Lâmpada com memória interna programável para lembrar a última cor escolhida.

**Caraterísticas técnicas:** Lâmpada RGB: 252 LED. • Ângulo de abertura: 120°. • Fabricado em policarbonato. • Sistema PCB embutido. • Duração da lâmpada: 50.000 horas.



B - Lâmpadas PAR56  
30 W - RGB

LÂMPADA LED – BLUEZONE POOL								
Código CUDELL-OS	Cor	Referência Lâmpada	Potência	Tensão	Nrº LED	Ângulo (luz)	Fluxo Luminoso (lux=lm/m <sup>2</sup> )	Especificações
511921	RGB	PAR56	30 W	12 V AC	252	120°	900 lm/m <sup>2</sup>	Tensão nominal: 12 V AC. Proteção: IPX8 Cabo não incluído.

## LÂMPADAS LED - PREÇOS 2024

CODIGO	DESCRIÇÃO	QUANTIDADE			PREÇO UNITÁRIO			
		UNID.	CX	PAL	COMPRA PAL	COMPRA CX	COMPRA UNID.	
<b>Série PAR56 - Bluezone Pool</b>								
A 511920	Lâmpada PAR56 LED Branco para projetor - 20 W	-	1	-	N	-	-	76,89 €
A 512554	Lâmpada PAR56 LED Branco para projetor - 40 W	-	1	-	N	-	-	119,98 €
B 511921	Lâmpada PAR56 LED RGB para projetor - 30 W	-	1	-	N	-	-	175,77 €

🛒 PRODUTO OFERTA 2024 COM STOCK DISPONÍVEL

🔴 PRODUTO COM PREÇO PROMOCIONAL (LIMITADO AO STOCK EXISTENTE)

• PRODUTO SOB ENCOMENDA

🛒 PRODUTO NÃO ISENTO DE PORTES

## LÂMPADAS BRANCO

### Série PAR56 (FLAT)



- ✓ Fluxo luminoso 24 W: 1.614 lm/m<sup>2</sup>, 35 W: 1.813 lm/m<sup>2</sup>.
- ✓ Lâmpadas LED branco para projetores PAR56 ou MAXI Click.
- ✓ Lâmpadas com elevada qualidade e design moderno, lisa (flat).

**Caraterísticas técnicas:** Lâmpada 24 W: 72 LED SMD e lâmpada 35 W: 72 LED SMD, protegidas com epoxy PCB. • Ângulo de iluminação LED: 120°. • Grau de proteção: IP68. • Lâmpadas LED branco para projetores PAR56 ou MAXI Click.

**Inclui:** cabo com 1,2 m de comprimento de 2 x 0,75 mm<sup>2</sup>.

**Nota:** Lâmpada compatível para a Série PAR56 e MAXI Click.



A - Lâmpadas PAR56 FLAT  
24 W ou 35 W - Branco

#### LÂMPADA LED FLAT – BLUEZONE POOL

Código CUDELL-OS	Cor	Referência Lâmpada	Potência	Tensão	Nr° LEDs	Ângulo (luz)	Fluxo Luminoso (lux=lm/m <sup>2</sup> )	Especificações
515072	Branco	PAR56 MAXI CLICK	24 W	12 V AC	72	120°	1.614 lm/m <sup>2</sup>	Proteção: IP68 Inclui: cabo de 1,2 m 2 x 0,75 mm <sup>2</sup>
515073	Branco	PAR56 MAXI CLICK	35 W	12 V AC	72	120°	1.813 lm/m <sup>2</sup>	

## LÂMPADAS RGB

### Série PAR56 (FLAT)



- ✓ Fluxo luminoso: 671 lm/m<sup>2</sup>.
- ✓ Lâmpadas LED RGB para projetores PAR56 ou MAXI Click.
- ✓ Lâmpadas com elevada qualidade e design moderno, lisa (flat).

**Caraterísticas técnicas:** Lâmpada 20 W: 72 LED SMD, protegidas com epoxy PCB. • Ângulo de iluminação LED: 120°. • Grau de proteção: IP68. • Lâmpadas LED branco para projetores PAR56 ou MAXI Click.

**Inclui:** cabo com 1,2 m de comprimento de 2 x 0,75 mm<sup>2</sup>.

**Nota:** Lâmpada compatível para a Série PAR56 e MAXI Click.

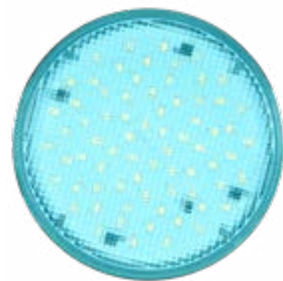

B - Lâmpadas PAR56 FLAT  
20 W - RGB

#### LÂMPADA LED FLAT – BLUEZONE POOL

Código CUDELL-OS	Cor	Referência Lâmpada	Potência	Tensão	Nr° LEDs	Ângulo (luz)	Fluxo Luminoso (lux=lm/m <sup>2</sup> )	Especificações
515074	RGB	PAR56 MAXI CLICK	20 W	12 V AC	72	120°	671 lm/m <sup>2</sup>	Proteção: IP68 Inclui: cabo de 1,2 m 2 x 0,75 mm <sup>2</sup>

### LÂMPADAS LED - PREÇOS 2024

CODIGO	DESCRIÇÃO	QUANTIDADE			PREÇO UNITÁRIO		
		UNID.	CX	PAL	COMPRA PAL	COMPRA CX	COMPRA UNID.
<b>Série PAR56 FLAT - Bluezone Pool</b>							
A 515072	Lâmpada PAR 56 FLAT LED branco 24 W	-	1	-	N	-	109,85 €
A 515073	Lâmpada PAR 56 FLAT LED branco 35 W	-	1	-	N	-	139,98 €
B 515074	Lâmpada PAR 56 FLAT LED RGB - 20 W	-	1	-	N	-	197,75 €

🛒 PRODUTO OFERTA 2024 COM STOCK DISPONÍVEL

🔴 PRODUTO COM PREÇO PROMOCIONAL (LIMITADO AO STOCK EXISTENTE)

● PRODUTO SOB ENCOMENDA

📦 PRODUTO NÃO ISENTO DE PORTES

## LÂMPADAS BRANCO

### Série Slim



- ✓ Fluxo luminoso: 35 W - 2.739 lm/m<sup>2</sup>, 50 W - 3.536 lm/m<sup>2</sup>: equivalente à intensidade de luz de um projetor de 300 W.
- ✓ Lâmpadas com elevada qualidade de luminosidade: Lâmpada LED de 50 W é a única com a mesma intensidade de luz equivalente a uma lâmpada de halogénio de 300 W.

**Caraterísticas técnicas:** Quantidade de LED: Lâmpada 35 W: 81 LED. Lâmpada 50 W: 252 LED. • Ângulo de abertura: 120°. • Lâmpadas com proteção IP68: As lâmpadas Slim LED são reforçadas com resina, que as protege contra entrada de água e lâmpadas queimadas causadas pelo sobreaquecimento. • Duração da lâmpada: 50.000 horas.

**Nota:** inclui acessórios necessários para a instalação destas lâmpadas em projetores PAR56.

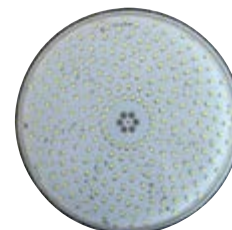

A - Lâmpadas Slim LED  
35 W ou 50 W - Branco

LÂMPADAS PAR56 LED E SLIM LED - BLUEZONE POOL								
Código CUDELL-OS	Cor	Referência lâmpada	Potência	Tensão	Nrº LEDs	Ângulo (luz)	Fluxo luminoso	Especificações
512868	Branco	Slim LED	35 W	12 V AC	81	120°	2.739 lm/m <sup>2</sup>	Tensão nominal: 12 V AC Proteção: IP68 Cabo não incluído
513003	Branco	Slim LED	50 W	12 V AC	252		3.536 lm/m <sup>2</sup>	

## LÂMPADAS RGB

### Série Slim



- ✓ Fluxo luminoso: 1.011 lm/m<sup>2</sup>.
- ✓ Lâmpadas com elevada qualidade de luminosidade.

**Caraterísticas técnicas:** Quantidade de LED: Lâmpada 36 W: 81 LED. • Ângulo de abertura: 120°. • Lâmpadas com proteção IP68: As lâmpadas Slim LED são reforçadas com resina, que as protege contra entrada de água e lâmpadas queimadas causadas pelo sobreaquecimento. • Duração da lâmpada: 50.000 horas.

**Nota:** inclui acessórios necessários para a instalação destas lâmpadas em projetores PAR56.



A - Lâmpadas Slim LED  
36 W - RGB

LÂMPADAS SLIM LED - BLUEZONE POOL								
Código CUDELL-OS	Cor	Referência lâmpada	Potência	Tensão	Nrº LED	Ângulo (luz)	Fluxo luminoso	Especificações
512904	RGB	Slim LED	36 W	12 V AC	81	120°	1.011 lm/m <sup>2</sup>	Tensão nominal: 12 V AC Proteção: IP68 Cabo não incluído

## LÂMPADAS LED - PREÇOS 2024

CODIGO	DESCRIÇÃO	QUANTIDADE			PREÇO UNITÁRIO			
		UNID.	CX	PAL	COMPRA PAL	COMPRA CX	COMPRA UNID.	
<b>Série Slim Standard - Bluezone Pool</b>								
A 512868	Lâmpada Slim LED Standard Branco para projetor - 35 W	-	1	-	N	-	-	153,81 €
B 513003	Lâmpada Slim LED Standard Branco para projetor - 50 W	-	1	-	N	-	-	175,77 €
C 512904	Lâmpada Slim LED Standard RGB para projetor - 36 W	-	1	-	N	-	-	219,73 €

PRODUTO OFERTA 2024 COM STOCK DISPONÍVEL

PRODUTO COM PREÇO PROMOCIONAL (LIMITADO AO STOCK EXISTENTE)

PRODUTO SOB ENCOMENDA

PRODUTO NÃO ISENTO DE PORTES

## ACESSÓRIOS

### Esquema de instalação - Considerações gerais:



Nota: aplicável apenas a piscinas em liner

## Nichos p/ projetores Série PAR56 (Flat e normal) - betão e liner Compatível c/ mangueiras passacabos flexível ASTRALPOOL



A - Nicho para projetor PAR56 - betão



B - Nicho para projetor PAR56 - liner



• Para além do sistema de encaixe os nichos betão e liner e a caixa de ligações de segurança terão sistema de roscar, equivalente à ASTRALPOOL.

## Nichos para projetores PAR56 - betão e liner



C - Nicho para projetor PAR56 - betão



D - Nicho para projetor PAR56 - liner

### ACESSÓRIOS PARA ILUMINAÇÃO LED - PREÇOS 2024

CODIGO	DESCRIÇÃO	QUANTIDADE			UNID.	CX	PAL	PREÇO UNITÁRIO			
		UNID.	CX	PAL				COMPRA PAL	COMPRA CX	COMPRA UNID.	
<b>Nichos para projetores (betão ou liner) - Bluezone Pool</b>											
A 512386	Nicho para projetor piscina - betão	1	-	-	N+	-	-	-	-	23,01 €	
B 512387	Nicho para projetor piscina - liner / betão	1	-	-	N+	-	-	-	-	64,88 €	
<b>Nichos para projetores (betão ou liner) - AstralPool</b>											
C 510241	Nicho para projetor piscina - betão	1	6	-	N+	-	-	-	-	24,99 €	
D 510242	Nicho para projetor piscina - liner / betão	1	6	-	N+	-	-	-	-	64,99 €	

PRODUTO OFERTA 2024 COM STOCK DISPONÍVEL

PRODUTO COM PREÇO PROMOCIONAL (LIMITADO AO STOCK EXISTENTE)

PRODUTO SOB ENCOMENDA

PRODUTO NÃO ISENTO DE PORTES



# Uma nova geração de projetores que vai inovar a sua piscina

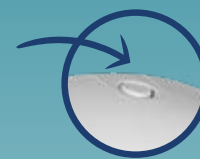

Instalação com  
apenas um **CLICK**



**SOLUÇÃO UNIVERSAL  
PARA BETÃO, LINER,  
FIBRA OU POLIÉSTER**



**DESIGN  
SÉRIES: MINI, MIDI E MAXI**



**NÃO CONTÊM  
MERCÚRIO**



**+ ECONÓMICO  
+ FÁCIL DE INSTALAR**

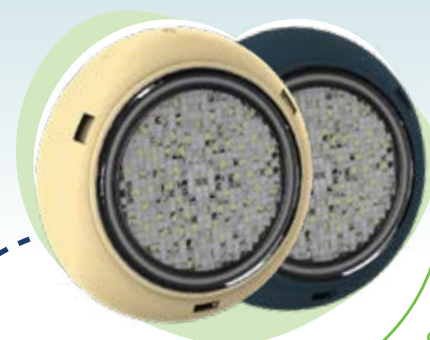

Ângulo de ILUMINAÇÃO LED de 120°

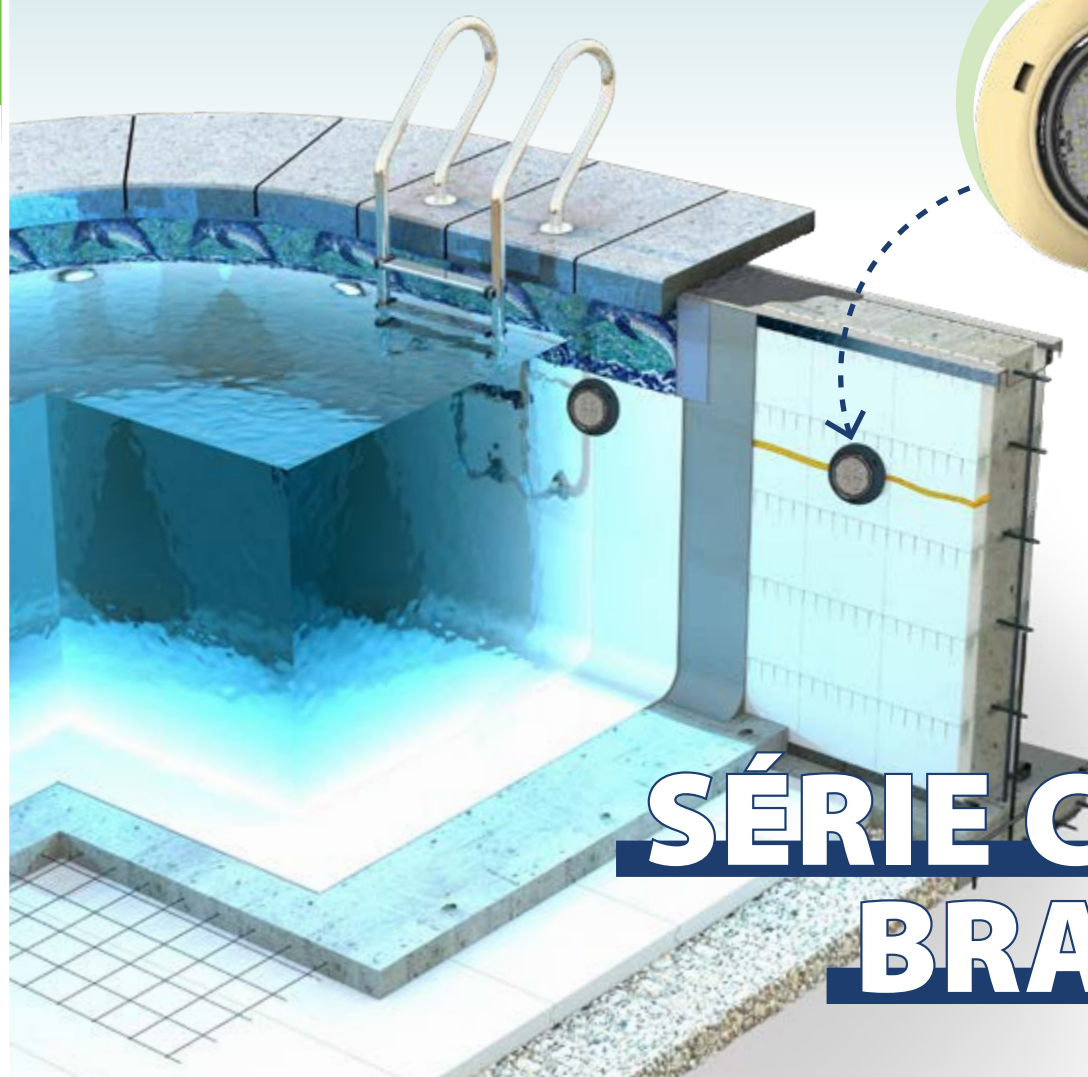

# SÉRIE CLICK BRANCO

# Ilumine a sua piscina com a nova tecnologia **CLICK LED** em ABS branco ou inox AISI 316



## MINI CLICK LED - BRANCO

Potência	Nº LED	Fluxo Luminoso
7 W	36	508 lm/m <sup>2</sup>

ver pág. 324



## MIDI CLICK LED - BRANCO

Potência	Nº LED	Fluxo Luminoso
11 W	72	952 lm/m <sup>2</sup>

ver pág. 326

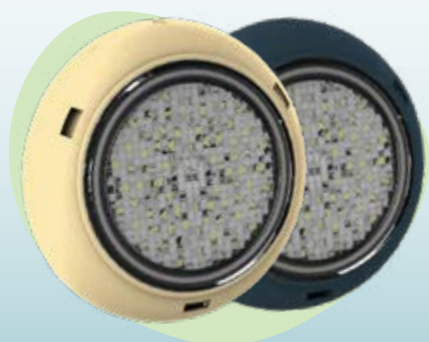

## MAXI CLICK LED - BRANCO

Potência	Nº LED	Fluxo Luminoso
24 W	72	1.614 lm/m <sup>2</sup>
35 W	72	1.813 lm/m <sup>2</sup>

ver pág. 328

# MINI CLICK LED

EM ABS BRANCO/CORES OU INOX AISI 316

**NOVAS  
INSTALAÇÕES**

NÃO NECESSITA DE NICHU!

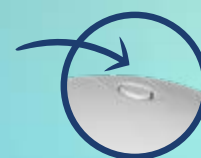

Instalação com apenas um CLICK

**BETÃO**

COM PASSAMUROS



Para encaixar o projetor no suporte, deve rodá-lo no sentido dos ponteiros do relógio

A - Kit de instalação para projetor MINI Click LED - **betão / liner**

NOTA: UTILIZAR PASSAMUROS LINER

**LINER**

COM PASSAMUROS

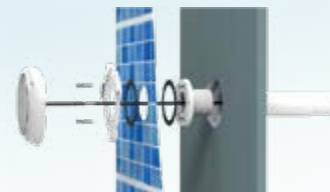

Para encaixar o projetor no suporte, deve rodá-lo no sentido dos ponteiros do relógio

A - Kit de instalação para projetor MINI Click LED - **betão / liner**

NOTA: UTILIZAR PASSAMUROS LINER

## ILUMINAÇÃO LED - PREÇOS 2024

CODIGO	DESCRIÇÃO	QUANTIDADE			PREÇO UNITÁRIO			
		UNID.	CX	PAL	COMPRA PAL	COMPRA CX	COMPRA UNID.	
<b>Kits de instalação: Série MINI Click - Bluezone Pool</b>								
A 512869	Kit de instalação (em passamuros) para projetor MINI Click - betão / liner	-	1	-	N	-	24,15 €	
A 513233	Kit de instalação (sem passamuros) para projetor MINI Click - fibra / poliéster	-	1	-	N	-	24,15 €	

PRODUTO OFERTA 2024 COM STOCK DISPONÍVEL

PRODUTO COM PREÇO PROMOCIONAL (LIMITADO AO STOCK EXISTENTE)

PRODUTO SOB ENCOMENDA

PRODUTO NÃO ISENTO DE PORTES

## PROJETORES BRANCO

### Série MINI Click - liner / betão



- ✓ Fluxo luminoso: 580 lm/m<sup>2</sup>.
- ✓ Projetor ideal para escadas, piscinas de pequenas dimensões e SPAs.
- ✓ Garante ao instalador facilidade e rapidez de instalação.
- ✓ Disponível em ABS branco e aço inoxidável AISI 316.

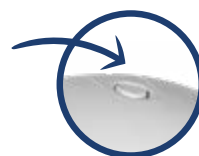

Instalação através de um **CLICK**

**Vantagens:** Projetor de tamanho médio de fácil instalação ideal para escadas romanas, piscinas de pequenas instalações ou SPAs.

**Caraterísticas específicas:** Ideal para todo o tipo de piscinas, (deve adquirir o respetivo kit de instalação adequado à sua piscina: ver esquema de instalação). • **Material: Projetor Slim LED disponível em 2 modelos:** corpo fabricado em ABS branco sem nicho. • Corpo em aço inoxidável AISI 316 sem nicho. • Sistema LED protegido em cápsula de resina transparente. • **Dimensões: ABS:** Ø 125 mm e espessura 33 mm. **AISI 316:** Ø 125 mm e espessura 33 mm. • **Ângulo de ILUMINAÇÃO LED:** 120°. • **Grau de proteção:** IP68. • **Inclui:** lâmpada LED 12 VAC, cabo com 1.0 m de comprimento de 2 x 0,75 mm<sup>2</sup>.

**Recomendações de instalação:** Para novas instalações (betão / liner) tem de adquirir o kit para instalação (não incluído): 512869. • Para novas instalações (fibra / poliéster) tem de adquirir o kit para instalação (não incluído): 513233. • Com o projetor em aço inoxidável AISI 316 deve fazer a instalação com a proteção anódica: 513266 (ver página 241).

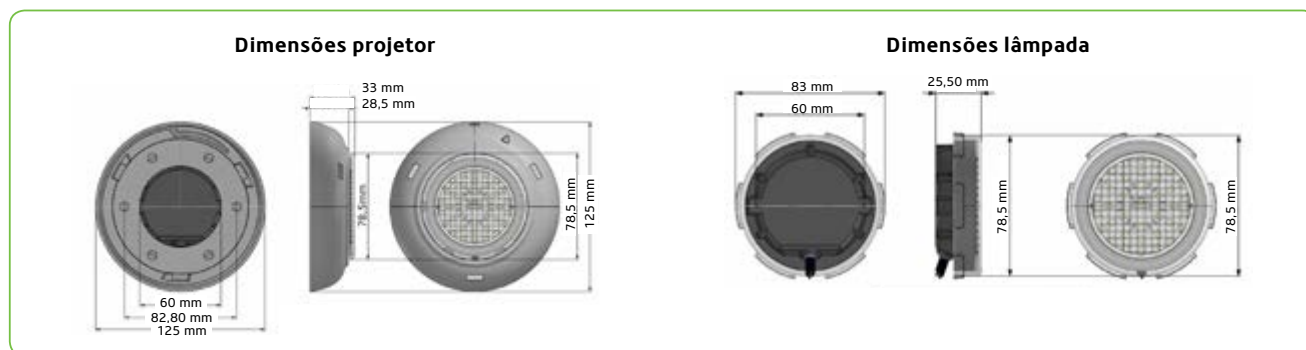

A - Projetor MINI Click LED branco - ABS



B - Projetor MINI Click LED branco - AISI 316

PROJETOR MINI CLICK BRANCO - BLUEZONE POOL									
Código CUDELL-OS	Cor	Sistema de fixação	Material	Potência	Tensão	Nr° LEDs	Ângulo (luz)	Fluxo Luminoso (lux=lm/m <sup>2</sup> )	Especificações
513231	Branco	Piscinas novas: Betão / Liner: 512869	ABS branco Opção: Bege, Cinza, Antracite	7 W	12 V AC	36	120°	580 lm/m <sup>2</sup>	Proteção: IP68 Inclui: cabo de 1,2 m 2 x 0,75 mm <sup>2</sup>
513831		Fibra / Poliéster: 513233 Passamuros liner: 512252	AISI 316	7 W	12 V AC	36	120°	580 lm/m <sup>2</sup>	

### ILUMINAÇÃO LED LINER / BETÃO - PREÇOS 2024

CODIGO	DESCRIÇÃO	QUANTIDADE			PREÇO UNITÁRIO			
		UNID.	CX	PAL	COMPRA PAL	COMPRA CX	COMPRA UNID.	
<b>Série MINI Click (liner / betão) - ABS - Bluezone Pool</b>								
A 513231	Projetor MINI Click LED Branco 7 W com cabo (betão / liner) - ABS	-	1	-	N	-	-	120,84 €
<b>Série MINI Click (liner / betão) - AISI 316 - Bluezone Pool</b>								
B 513831	Projetor MINI Click LED Branco 7 W com cabo (betão / liner) - AISI 316	-	1	-	N	-	-	186,76 €

🛒 PRODUTO OFERTA 2024 COM STOCK DISPONÍVEL

🔴 PRODUTO COM PREÇO PROMOCIONAL (LIMITADO AO STOCK EXISTENTE)

🕒 PRODUTO SOB ENCOMENDA

🚚 PRODUTO NÃO ISENTO DE PORTES



# MIDI CLICK LED

EM ABS BRANCO/CORES OU INOX AISI 316

**NOVAS  
INSTALAÇÕES**

NÃO NECESSITA DE NICHU!



Instalação com apenas um CLICK

**BETÃO**

**COM PASSAMUROS**



Para encaixar o projetor no suporte, deve rodá-lo no sentido dos ponteiros do relógio

**A** - Kit de instalação para projetor MIDI Click LED - **betão / liner**

**NOTA: UTILIZAR PASSAMUROS LINER**

**LINER**

**COM PASSAMUROS**

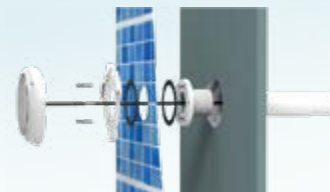

Para encaixar o projetor no suporte, deve rodá-lo no sentido dos ponteiros do relógio

**A** - Kit de instalação para projetor MIDI Click LED - **betão / liner**

**NOTA: UTILIZAR PASSAMUROS LINER**

## ILUMINAÇÃO LED - PREÇOS 2024

CODIGO	DESCRIÇÃO	QUANTIDADE			PREÇO UNITÁRIO			
		UNID.	CX	PAL	COMPRA PAL	COMPRA CX	COMPRA UNID.	
<b>Kits de instalação: Série MIDI Click - Bluezone Pool</b>								
A 512869	Kit de instalação (em passamuros) para projetor MIDI Click - liner / betão	-	1	-	N	-	24,15 €	
A 513233	Kit de instalação (sem passamuros) para projetor MIDI Click - fibra / poliéster	-	1	-	N	-	24,15 €	

PRODUTO OFERTA 2024 COM STOCK DISPONÍVEL

PRODUTO COM PREÇO PROMOCIONAL (LIMITADO AO STOCK EXISTENTE)

PRODUTO SOB ENCOMENDA

PRODUTO NÃO ISENTO DE PORTES

## PROJETORES BRANCO

### Série MIDI Click - liner / betão



- ✓ Fluxo luminoso: 952 lm/m<sup>2</sup>.
- ✓ Projetor ideal para escadas, piscinas de pequenas dimensões e SPAs.
- ✓ Garante ao instalador facilidade e rapidez de instalação.
- ✓ Disponível em ABS branco e aço inoxidável AISI 316.

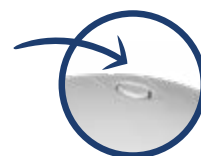

Instalação através de um **CLICK**

**Vantagens:** Projetor de tamanho médio de fácil instalação ideal para escadas romanas, piscinas de pequenas instalações ou SPAs.

**Caraterísticas específicas:** Para correta instalação, deve adquirir o respetivo kit de instalação adequado à sua piscina: ver esquema de instalação. • **Material: Projetor Slim LED disponível em 2 modelos:** corpo fabricado em ABS branco sem nicho. • Corpo em aço inoxidável AISI 316 sem nicho. • Sistema LED protegido em cápsula de resina transparente. • **Dimensões: ABS:** Ø 165 mm e espessura 31 mm. **AISI 316:** Ø 165 mm e espessura 33 mm. • **Ângulo de ILUMINAÇÃO LED:** 120°. • **Grau de proteção:** IP68. • **Inclui:** lâmpada LED 12 VAC, cabo com 1.0 m de comprimento de 2 x 0,75 mm<sup>2</sup>.

**Recomendações de instalação:** Para novas instalações (betão / liner) tem de adquirir o kit para instalação (não incluído): 512869. • Para novas instalações (fibra / poliéster) tem de adquirir o kit para instalação (não incluído): 513233. • Com o projetor em aço inoxidável AISI 316 deve fazer a instalação com a proteção anódica: 513266 (ver página 241).

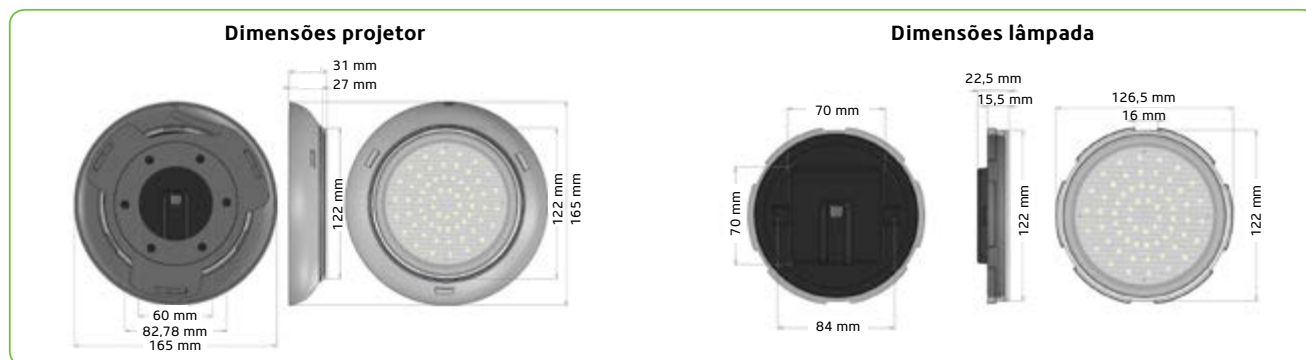

A - Projetor **MIDI Click LED branco - ABS**



B - Projetor **MIDI Click LED branco - AISI 316**

#### PROJETOR MIDI CLICK BRANCO - BLUEZONE POOL

Código CUDELL-OS	Cor	Sistema de fixação	Material	Potência	Tensão	Nr° LEDs	Ângulo (luz)	Fluxo Luminoso (lux=lm/m <sup>2</sup> )	Especificações
513232	Branco	Piscinas novas: Betão / Liner: 512869	ABS branco Opção: Bege, Cinza, Antracite	11 W	12 V AC	72	120°	952 lm/m <sup>2</sup>	Proteção: IP68 Inclui: cabo de 1,2 m 2 x 0,75 mm <sup>2</sup>
513235		Fibra / Poliéster: 513233 Passamuros liner: 512252	AISI 316	11 W	12 V AC	72	120°	952 lm/m <sup>2</sup>	

#### ILUMINAÇÃO LED LINER / BETÃO - PREÇOS 2024

CODIGO	DESCRIÇÃO	QUANTIDADE			PREÇO UNITÁRIO			
		UNID.	CX	PAL	COMPRA PAL	COMPRA CX	COMPRA UNID.	
<b>Série MIDI Click (liner / betão) - ABS - Bluezone Pool</b>								
A 513232	Projetor MIDI Click LED Branco 11 W com cabo (liner / betão) - ABS	-	1	-	N	-	-	153,80 €
<b>Série MIDI Click (liner / betão) - AISI 316 - Bluezone Pool</b>								
B 513235	Projetor MIDI Click LED Branco 11 W com cabo (liner / betão) - AISI 316	-	1	-	N	-	-	219,72 €

🛒 PRODUTO OFERTA 2024 COM STOCK DISPONÍVEL

🔴 PRODUTO COM PREÇO PROMOCIONAL (LIMITADO AO STOCK EXISTENTE)

• PRODUTO SOB ENCOMENDA

🛒 PRODUTO NÃO ISENTO DE PORTES

# MAXI CLICK LED

EM ABS BRANCO/CORES OU INOX AISI 316

**NOVAS  
INSTALAÇÕES**

NÃO NECESSITA DE NICHOS!

**BETÃO**

**COM PASSAMUROS**



Para encaixar o projetor no suporte, deve rodá-lo no sentido dos ponteiros do relógio

**A** - Kit de instalação para projetor MAXI Click LED - **betão / liner**

**NOTA: UTILIZAR PASSAMUROS LINER**

**LINER**

**COM PASSAMUROS**



Para encaixar o projetor no suporte, deve rodá-lo no sentido dos ponteiros do relógio

**A** - Kit de instalação para projetor MAXI Click LED - **betão / liner**

**NOTA: UTILIZAR PASSAMUROS LINER**

## ILUMINAÇÃO LED - PREÇOS 2024

CODIGO	DESCRIÇÃO	QUANTIDADE			PREÇO UNITÁRIO				
		UNID.	CX	PAL	COMPRA PAL	COMPRA CX	COMPRA UNID.		
<b>Kits de instalação: Série MAXI Click - Bluezone Pool</b>									
A 512869	Kit de instalação (em passamuros) para projetor MAXI Click - liner / betão	-	1	-	N	-	-	24,15 €	
A 513233	Kit de instalação (sem passamuros) para projetor MAXI Click - fibra / poliéster	-	1	-	N	-	-	24,15 €	

PRODUTO OFERTA 2024 COM STOCK DISPONÍVEL

PRODUTO COM PREÇO PROMOCIONAL (LIMITADO AO STOCK EXISTENTE)

PRODUTO SOB ENCOMENDA

PRODUTO NÃO ISENTO DE PORTES

## PROJETORES BRANCO

### Série MAXI Click - liner / betão



- ✓ Fluxo luminoso 24 W: 1.614 lm/m<sup>2</sup> e 35 W: 1.813 lm/m<sup>2</sup>.
- ✓ Projetor MAXI Click adaptável a qualquer tipo de piscina, nova ou existente, liner ou betão, com instalação em nicho, superfície ou passamuros.
- ✓ O sistema Click oferece a máxima facilidade na instalação
- ✓ Disponível em ABS branco, cor e aço inoxidável AISI 316.

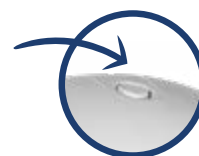

Instalação através de um CLICK

**Vantagens:** Projetor Ø175 mm de fácil instalação, ideal para piscinas sem nicho. • Projetor disponível em ABS branco, bege, cinza e antracite ou aço inoxidável. • A lâmpada pode ser utilizada no sistema tradicional PAR56.

**Caraterísticas específicas:** Para correta instalação, deve adquirir o respetivo kit de instalação adequado para a sua piscina: ver esquema de instalação. • Sistema com 72 LED SMD, protegido com epoxy PCB. • Ângulo de iluminação LED: 120°. • Grau de proteção: IP68.

**Inclui:** Lâmpada LED 12 VAC, cabo com 1,2 m de comprimento de 2 x 0,75 mm<sup>2</sup>.

**Recomendações de instalação:** Para novas instalações (betão / liner) tem de adquirir o kit para instalação (não incluído): 512869. • Para novas instalações (fibra / poliéster) tem de adquirir o kit para instalação (não incluído): 513233. • Com o projetor em aço inoxidável AISI 316 deve fazer a instalação com a proteção anódica: 513266 (ver página 241).



A - Projetor MAXI Click LED Branco - ABS



B - Projetor MAXI Click LED Branco - AISI 316



C - Aro Projetor MAXI Click LED Branco - ABS

#### PROJETOR MAXI CLICK BRANCO - BLUEZONE POOL

Código CUDELL-OS	Cor	Sistema de fixação	Material	Potência	Tensão	Nrº LEDs	Ângulo (luz)	Fluxo Luminoso (lux=lm/m <sup>2</sup> )	Especificações
515049	Branco	Piscinas novas: Betão / Liner: 512869	ABS branco Opção: Bege, Cinza, Antracite	24 W	12 V AC	72	120°	1.614 lm/m <sup>2</sup>	Proteção: IP68 Inclui: cabo de 1,2 m 2 x 0,75 mm <sup>2</sup>
515050	Branco	Fibra / Poliéster: 513233		35 W	12 V AC	72	120°	1.813 lm/m <sup>2</sup>	
515051	Branco	Passamuros liner: 512252	AISI 316	24 W	12 V AC	72	120°	1.614 lm/m <sup>2</sup>	

#### ILUMINAÇÃO LED LINER / BETÃO - PREÇOS 2024

CODIGO	DESCRIÇÃO	QUANTIDADE				PREÇO UNITÁRIO			
		UNID.	CX	PAL		COMPRA PAL	COMPRA CX	COMPRA UNID.	
<b>Série MAXI Click (liner / betão) - ABS - Bluezone Pool</b>									
A 515049	Projetor MAXI Click LED Branco 24 W com cabo (liner / betão) - ABS	-	1	-	N	-	-	296,63 €	
A 515050	Projetor MAXI Click LED Branco 35 W com cabo (liner / betão) - ABS	-	1	-	N	-	-	318,61 €	
<b>Série MAXI Click (liner / betão) - AISI 316 - Bluezone Pool</b>									
B 515051	Projetor MAXI Click LED Branco 24 W com cabo (liner / betão) - AISI 316	-	1	-	N	-	-	362,56 €	
<b>Aro de cor para Série PAR56 - Bluezone Pool</b>									
C 515069	Aro para projetor MAXI Click (liner / betão) - Bege	1	-	-	N	-	-	32,94 €	
C 515070	Aro para projetor MAXI Click (liner / betão) - Cinza-claro	1	-	-	N	-	-	32,94 €	
C 515071	Aro para projetor MAXI Click (liner / betão) - Antracite	1	-	-	N	-	-	32,94 €	

PRODUTO OFERTA 2024 COM STOCK DISPONÍVEL

PRODUTO COM PREÇO PROMOCIONAL (LIMITADO AO STOCK EXISTENTE)

PRODUTO SOB ENCOMENDA

PRODUTO NÃO ISENTO DE PORTES





## SÉRIE CLICK BRANCO

### Série MINI Click



- ✓ Lâmpadas LED branco 60 mm, para projetores MINI Click.
- ✓ Lâmpada com elevada qualidade e design moderno, lisa (FLAT).

**Caraterísticas técnicas:** Lâmpadas MINI, 36 LED SMD: 7 W. • Protegidas com epoxy PCB. • Ângulo de iluminação LED: 120°. • Grau de proteção: IP68. • **Inclui:** Cabo com 1 m de comprimento de 2 x 0,75 mm<sup>2</sup>.



A - Lâmpada MINI Click LED  
7 W - Branco

### Série MIDI Click



- ✓ Lâmpadas LED branco 120 mm, para projetores MIDI Click.
- ✓ Lâmpada com elevada qualidade e design moderno, lisa (FLAT).

**Caraterísticas técnicas:** Lâmpadas MIDI, 72 LED SMD: 11 W. • Protegidas com epoxy PCB. • Ângulo de iluminação LED: 120°. • Grau de proteção: IP68. • **Inclui:** Cabo com 1 m de comprimento de 2 x 0,75 mm<sup>2</sup>.



B - Lâmpada MIDI Click LED  
11 W - Branco

### Série MAXI Click



- ✓ Lâmpadas LED branco 170 mm, para projetores PAR56 ou MAXI Click.
- ✓ Lâmpada com elevada qualidade e design moderno, lisa (FLAT).

**Caraterísticas técnicas:** Lâmpadas MAXI, 72 LED SMD: 24 W e 35 W. • Protegidas com epoxy PCB. • Ângulo de iluminação LED: 120°. • Grau de proteção: IP68. • **Inclui:** Cabo com 1,2 m de comprimento de 2 x 0,75 mm<sup>2</sup>.



C - Lâmpada MAXI Click LED  
24 W e 35 W - Branco

#### LÂMPADAS SÉRIE CLICK BRANCO - BLUEZONE POOL

Código CUDELL-OS	Dimensões	Nº LEDs	Potência	Tensão	Fluxo Luminoso
515241	MINI 60 mm	36	7 W	12 V AC	508 lm/m <sup>2</sup>
515243	MIDI 120 mm	72	11 W	12 V AC	952 lm/m <sup>2</sup>
515072	MAXI 170 mm	72	24 W	12 V AC	1.614 lm/m <sup>2</sup>
515073	MAXI 170 mm	72	35 W	12 V AC	1.813 lm/m <sup>2</sup>

#### ILUMINAÇÃO LED LINER / BETÃO - PREÇOS 2024

CODIGO	DESCRIÇÃO	QUANTIDADE			PREÇO UNITÁRIO				
		UNID.	CX	PAL	COMPRA PAL	COMPRA CX	COMPRA UNID.		
<b>Série Click - Bluezone Pool</b>									
A 515241	Lâmpada MINI Click LED branco - 7 W	-	1	-	N	-	-	76,89 €	
B 515243	Lâmpada MIDI Click LED branco - 11 W	-	1	-	N	-	-	87,88 €	
C 515072	Lâmpada MAXI Click LED branco - 24 W	-	1	-	N	-	-	109,85 €	
C 515073	Lâmpada MAXI Click LED branco - 35 W	-	1	-	N	-	-	142,81 €	

PRODUTO OFERTA 2024 COM STOCK DISPONÍVEL

PRODUTO COM PREÇO PROMOCIONAL (LIMITADO AO STOCK EXISTENTE)

PRODUTO SOB ENCOMENDA

PRODUTO NÃO ISENTO DE PORTES

# Uma nova geração de projetores que vai inovar a sua piscina!

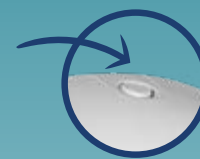

Instalação com  
apenas um **CLICK**



**SOLUÇÃO UNIVERSAL  
PARA BETÃO, LINER,  
FIBRA OU POLIÉSTER**



**DESIGN  
SÉRIES: MINI, MIDI E MAXI**



**NÃO CONTÊM  
MERCÚRIO**



**+ ECONÓMICO  
+ FÁCIL DE INSTALAR**



Ângulo de ILUMINAÇÃO LED de 120°

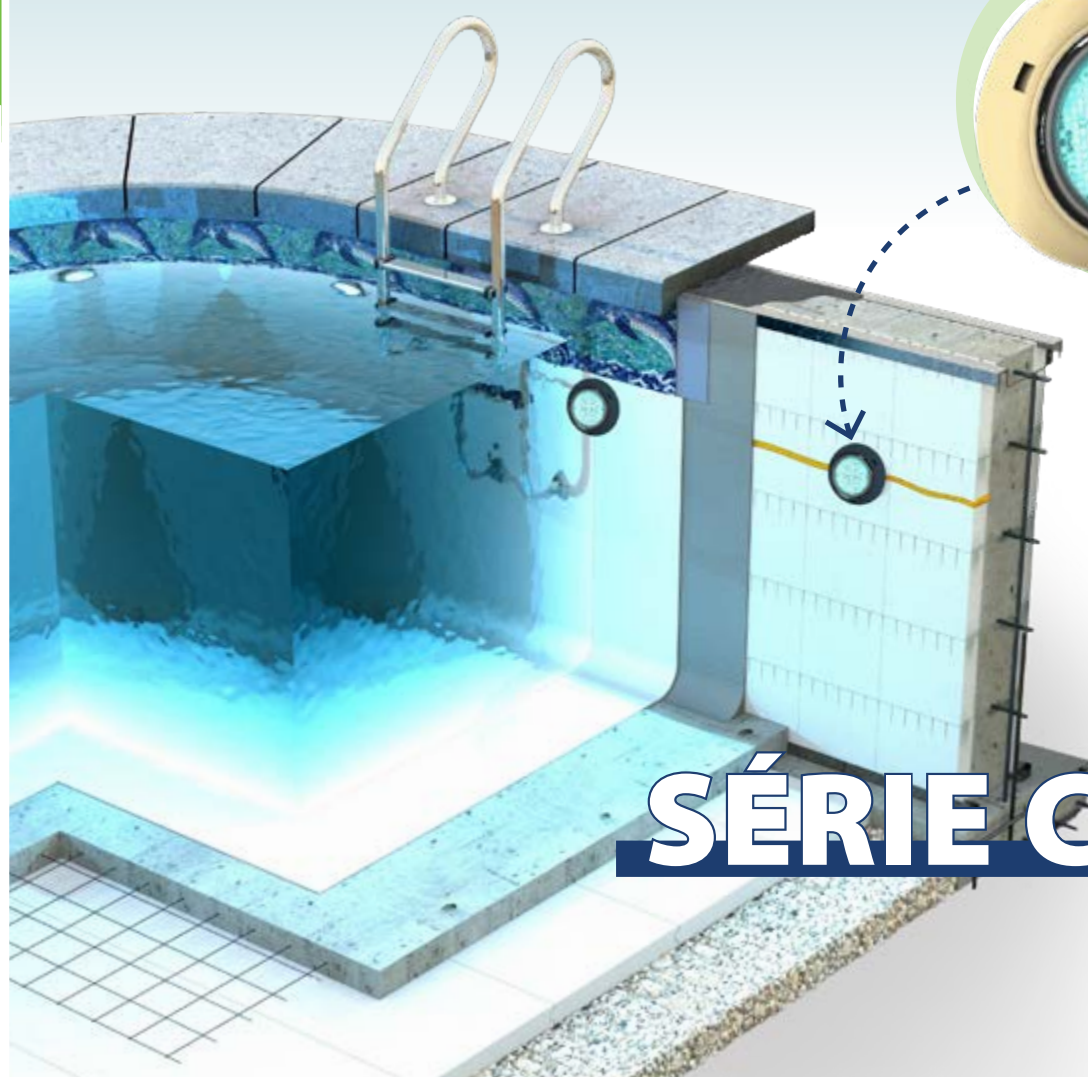

# SÉRIE CLICK RGB



# Ilumine a sua piscina com a nova tecnologia **CLICK LED em ABS** **branco/cor ou inox AISI 316**



## MINI CLICK LED - RGB

Potência	Nº LED	Fluxo Luminoso
5 W	36	86 lm/m <sup>2</sup>

ver pág. 334



## MIDI CLICK LED - RGB

Potência	Nº LED	Fluxo Luminoso
8 W	72	170 lm/m <sup>2</sup>

ver pág. 336



## MAXI CLICK LED - RGB

Potência	Nº LED	Fluxo Luminoso
30 W	72	774 lm/m <sup>2</sup>

ver pág. 338



# MINI CLICK LED

EM ABS BRANCO/CORES OU INOX AISI 316

**NOVAS  
INSTALAÇÕES**

NÃO NECESSITA DE NICHOS!

**BETÃO**

**COM PASSAMUROS**



Para encaixar o projetor no suporte, deve rodá-lo no sentido dos ponteiros do relógio

**A - Kit de instalação para projetor MINI Click LED - betão / liner**

**NOTA: UTILIZAR PASSAMUROS LINER**

**LINER**

**COM PASSAMUROS**

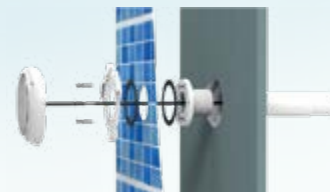

Para encaixar o projetor no suporte, deve rodá-lo no sentido dos ponteiros do relógio

**A - Kit de instalação para projetor MINI Click LED - betão / liner**

**NOTA: UTILIZAR PASSAMUROS LINER**

## ILUMINAÇÃO LED - PREÇOS 2024

CODIGO	DESCRIÇÃO	QUANTIDADE			PREÇO UNITÁRIO		
		UNID.	CX	PAL	COMPRA PAL	COMPRA CX	COMPRA UNID.
<b>Kits de instalação: Série MINI Click - Bluezone Pool</b>							
A 512869	Kit de instalação (em passamuros) para projetor MINI Click - betão / liner	-	1	-	<b>N</b>	-	24,15 €
A 513233	Kit de instalação (sem passamuros) para projetor MINI Click - fibra / poliéster	-	1	-	<b>N</b>	-	24,15 €

PRODUTO OFERTA 2024 COM STOCK DISPONÍVEL

PRODUTO COM PREÇO PROMOCIONAL (LIMITADO AO STOCK EXISTENTE)

PRODUTO SOB ENCOMENDA

PRODUTO NÃO ISENTO DE PORTES

## PROJETORES RGB

### Série MINI Click - liner / betão



- ✓ Fluxo luminoso: 86 lm/m<sup>2</sup>.
- ✓ Projetor ideal para escadas, piscinas de pequenas dimensões e SPAs.
- ✓ Garante ao instalador facilidade e rapidez de instalação.
- ✓ Disponível em ABS branco e aço inoxidável AISI 316.

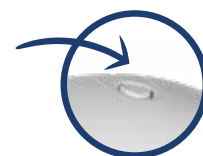

**Instalação através de um CLICK**

**Vantagens:** Projetor de tamanho médio de fácil instalação ideal para escadas romanas, piscinas de pequenas instalações ou SPAs.

**Caraterísticas específicas:** Ideal para todo o tipo de piscinas, (deve adquirir o respetivo kit de instalação adequado à sua piscina: ver esquema de instalação). • **Material: Projetor Slim LED disponível em 2 modelos:** corpo fabricado em ABS branco sem nicho. • Corpo em aço inoxidável AISI 316 sem nicho. • Sistema LED protegido em cápsula de resina transparente. • **Dimensões: ABS:** Ø 125 mm e espessura 33 mm. **AISI 316:** Ø 125 mm e espessura 33 mm. • **Ângulo de ILUMINAÇÃO LED:** 120°. • **Grau de proteção:** IP68. • **Inclui:** lâmpada LED 12 VAC, cabo com 1.0 m de comprimento de 2 x 0,75 mm<sup>2</sup>.

**Recomendações de instalação:** Para novas instalações (betão / liner) tem de adquirir o kit para instalação (não incluído): 512869. • Para novas instalações (fibra / poliéster) tem de adquirir o kit para instalação (não incluído): 513233. • Com o projetor em aço inoxidável AISI 316 deve fazer a instalação com a proteção anódica: 513266 (ver página 241).

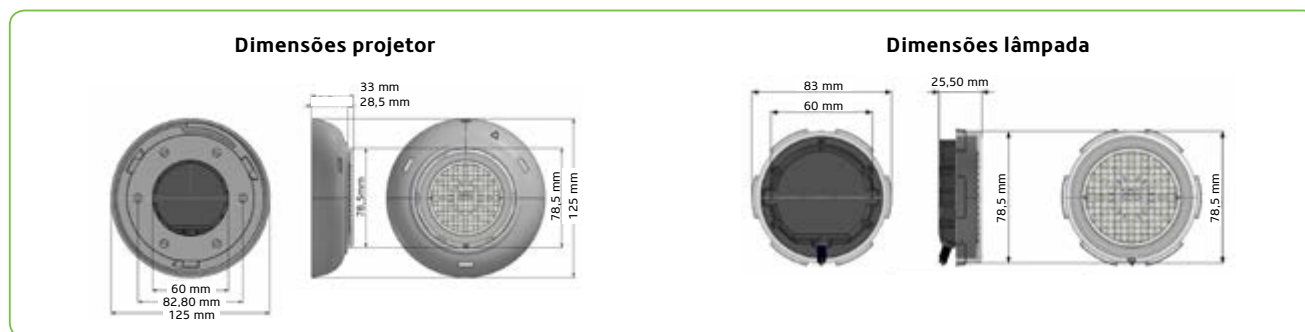

A - Projetor MINI Click LED RGB - ABS



B - Projetor MINI Click LED RGB - AISI 316

PROJETOR MINI CLICK RGB - BLUEZONE POOL									
Código CUDELL-OS	Cor	Sistema de fixação	Material	Potência	Tensão	Nrº LEDs	Ângulo (luz)	Fluxo Luminoso (lux=lm/m <sup>2</sup> )	Especificações
513656	RGB	Piscinas novas: Betão / Liner: 512869	ABS branco Opção: Bege, Cinza, Antracite	5 W	12 V AC	36	120º	86 lm/m <sup>2</sup>	Proteção: IP68 Inclui: cabo de 1,2 m 2 x 0,75 mm <sup>2</sup>
513832	RGB	Fibra / Poliéster: 513233 Passamuros liner: 512252	AISI 316	5 W	12 V AC	36	120º	86 lm/m <sup>2</sup>	

### ILUMINAÇÃO LED LINER / BETÃO - PREÇOS 2024

CODIGO	DESCRIÇÃO	QUANTIDADE				PREÇO UNITÁRIO		
		UNID.	CX	PAL		COMPRA PAL	COMPRA CX	COMPRA UNID.
<b>Série MINI Click (betão / liner) - ABS - Bluezone Pool</b>								
A 513656	Projetor MINI Click LED RGB 5 W com cabo (betão / liner) - ABS	-	1	-	N	-	-	197,72 €
<b>Série MINI Click (betão / liner) - AISI 316 - Bluezone Pool</b>								
B 513832	Projetor MINI Click LED RGB 5 W com cabo (betão / liner) - AISI 316	-	1	-	N	-	-	263,67 €

🛒 PRODUTO OFERTA 2024 COM STOCK DISPONÍVEL

🔴 PRODUTO COM PREÇO PROMOCIONAL (LIMITADO AO STOCK EXISTENTE)

🕒 PRODUTO SOB ENCOMENDA

🚚 PRODUTO NÃO ISENTO DE PORTES

# MIDI CLICK LED

EM ABS BRANCO/CORES OU INOX AISI 316

**NOVAS  
INSTALAÇÕES**

NÃO NECESSITA DE NICHU!

**BETÃO**

**COM PASSAMUROS**

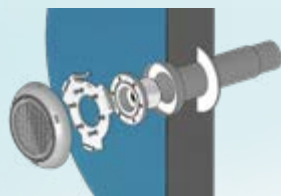

Para encaixar o projetor no suporte, deve rodá-lo no sentido dos ponteiros do relógio

**A** - Kit de instalação para projetor MIDI Click LED - **betão / liner**

**NOTA: UTILIZAR PASSAMUROS LINER**

**LINER**

**COM PASSAMUROS**

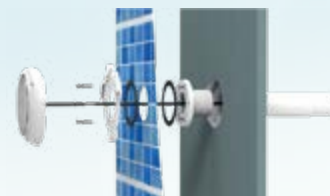

Para encaixar o projetor no suporte, deve rodá-lo no sentido dos ponteiros do relógio

**A** - Kit de instalação para projetor MIDI Click LED - **betão / liner**

**NOTA: UTILIZAR PASSAMUROS LINER**

## ILUMINAÇÃO LED - PREÇOS 2024

CODIGO	DESCRIÇÃO	QUANTIDADE			PREÇO UNITÁRIO			
		UNID.	CX	PAL	COMPRA PAL	COMPRA CX	COMPRA UNID.	
<b>Kits de instalação: Série MIDI Click - Bluezone Pool</b>								
A 512869	Kit de instalação (em passamuros) para projetor MIDI Click LED - betão / liner	-	1	-	<b>N</b>	-	-	24,15 €
A 513233	Kit de instalação (sem passamuros) para projetor MIDI Click LED - fibra / poliéster	-	1	-	<b>N</b>	-	-	24,15 €

PRODUTO OFERTA 2024 COM STOCK DISPONÍVEL

PRODUTO COM PREÇO PROMOCIONAL (LIMITADO AO STOCK EXISTENTE)

PRODUTO SOB ENCOMENDA

PRODUTO NÃO ISENTO DE PORTES

## PROJETORES RGB

### Série MIDI Click - liner / betão



- ✓ Fluxo luminoso: 170 lm/m<sup>2</sup>.
- ✓ Projetor ideal para escadas, piscinas de pequenas dimensões e SPAs.
- ✓ Garante ao instalador facilidade e rapidez de instalação.
- ✓ Disponível em ABS branco e aço inoxidável AISI 316.



Instalação através de um **CLICK**

**Vantagens:** Projetor de tamanho médio de fácil instalação ideal para escadas romanas, piscinas de pequenas instalações ou SPAs.

**Caraterísticas específicas:** Para correta instalação, deve adquirir o respetivo kit de instalação adequado à sua piscina: ver esquema de instalação. • **Material: Projetor Slim LED disponível em 2 modelos:** corpo fabricado em ABS branco sem nicho. • Corpo em aço inoxidável AISI 316 sem nicho. • Sistema LED protegido em cápsula de resina transparente. • **Dimensões: ABS:** Ø 165 mm e espessura 31 mm. **AISI 316:** Ø 165 mm e espessura 33 mm. • **Ângulo de ILUMINAÇÃO LED:** 120°. • **Grau de proteção:** IP68. • **Inclui:** lâmpada LED 12 VAC, cabo com 1.0 m de comprimento de 2 x 0,75 mm<sup>2</sup>.

**Recomendações de instalação:** Para novas instalações (betão / liner) tem de adquirir o kit para instalação (não incluído): 512869. • Para novas instalações (fibra / poliéster) tem de adquirir o kit para instalação (não incluído): 513233. • Com o projetor em aço inoxidável AISI 316 deve fazer a instalação com a proteção anódica: 513266 (ver página 241).

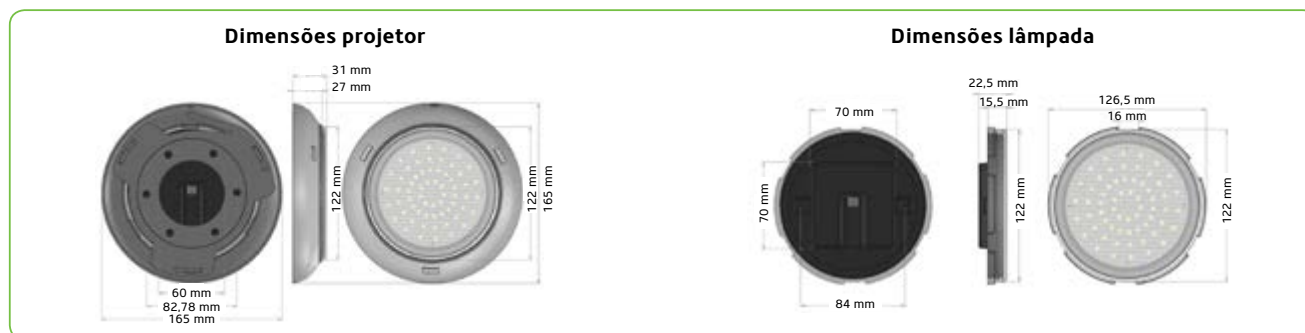

A - Projetor MIDI Click LED RGB - ABS

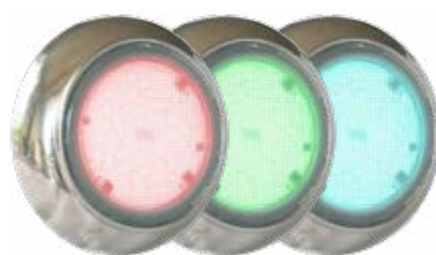

B - Projetor MIDI Click LED RGB - AISI 316

PROJETOR MINI CLICK RGB - BLUEZONE POOL									
Código CUDELL-OS	Cor	Sistema de fixação	Material	Potência	Tensão	Nrº LEDs	Ângulo (luz)	Fluxo Luminoso (lux=lm/m <sup>2</sup> )	Especificações
513657	RGB	Piscinas novas: Betão / Liner: 512869	ABS branco Opção: Bege, Cinza, Antracite	8 W	12 V AC	72	120º	170 lm/m <sup>2</sup>	Proteção: IP68 Inclui: cabo de 1,2 m 2 x 0,75 mm <sup>2</sup>
513658	RGB	Fibra / Poliéster: 513233 Passamuros liner: 512252	AISI 316	8 W	12 V AC	72	120º	170 lm/m <sup>2</sup>	

### ILUMINAÇÃO LED LINER / BETÃO - PREÇOS 2024

CODIGO	DESCRIÇÃO	QUANTIDADE			PREÇO UNITÁRIO			
		UNID.	CX	PAL	COMPRA PAL	COMPRA CX	COMPRA UNID.	
<b>Série MIDI Click LED (liner / betão) - ABS - Bluezone Pool</b>								
A 513657	Projetor MIDI Click LED RGB 8 W com cabo (betão / liner) - ABS	-	1	-	N	-	-	241,71 €
<b>Série MIDI Click LED (liner / betão) - AISI 316 - Bluezone Pool</b>								
B 513658	Projetor MIDI Click LED RGB 8 W com cabo (betão / liner) - AISI 316	-	1	-	N	-	-	305,87 €

🛒 PRODUTO OFERTA 2024 COM STOCK DISPONÍVEL

🔴 PRODUTO COM PREÇO PROMOCIONAL (LIMITADO AO STOCK EXISTENTE)

🕒 PRODUTO SOB ENCOMENDA

🚚 PRODUTO NÃO ISENTO DE PORTES



# MAXI CLICK LED

EM ABS BRANCO/CORES OU INOX AISI 316

**NOVAS  
INSTALAÇÕES**

**NÃO NECESSITA DE NICHU!**

**BETÃO**

**COM PASSAMUROS**

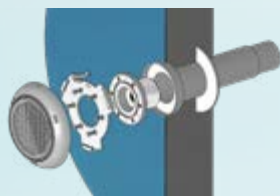

Para encaixar o projetor no suporte, deve rodá-lo no sentido dos ponteiros do relógio

**A** - Kit de instalação para projetor MAXI Click LED - **betão / liner**

**NOTA: UTILIZAR PASSAMUROS LINER**

**LINER**

**COM PASSAMUROS**

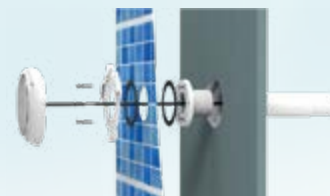

Para encaixar o projetor no suporte, deve rodá-lo no sentido dos ponteiros do relógio

**A** - Kit de instalação para projetor MAXI Click LED - **betão / liner**

**NOTA: UTILIZAR PASSAMUROS LINER**

**Dimensões projetor**

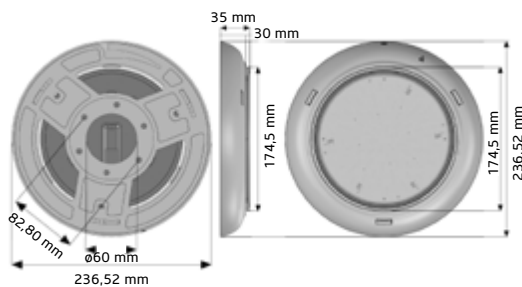

**Dimensões lâmpada**

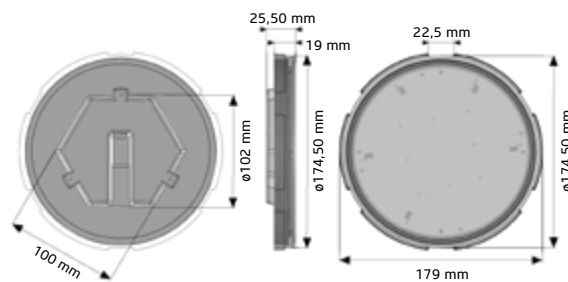

## PROJETORES RGB

### Série MAXI Click - liner / betão



- ✓ Fluxo luminoso: 774 lm/m<sup>2</sup>.
- ✓ Projetor MAXI Click adaptável a qualquer tipo de piscina, nova ou existente, liner ou betão, com instalação em nicho, superfície ou passamuros.
- ✓ O sistema Click oferece a máxima facilidade na instalação
- ✓ Disponível em ABS branco, cor e aço inoxidável AISI 316.

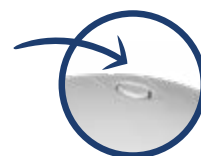

Instalação através de um CLICK

**Vantagens:** Projetor ø175 mm de fácil instalação, ideal para piscinas sem nicho. • Projetor disponível em ABS branco, bege, cinza e antracite ou aço inoxidável. • A lâmpada pode ser utilizada no sistema tradicional PAR56.

**Caraterísticas específicas:** Para correta instalação, deve adquirir o respetivo kit de instalação adequado para a sua piscina: ver esquema de instalação. • Sistema com 72 LED SMD, protegido com epoxy PCB. • Ângulo de iluminação LED: 120°. • Grau de proteção: IP68.

**Inclui:** Lâmpada LED 12 VAC, cabo com 1,2 m de comprimento de 2 x 0,75 mm<sup>2</sup>.

**Recomendações de instalação:** Para novas instalações (betão / liner) tem de adquirir o kit para instalação (não incluído): 512869. • Para novas instalações (fibra / poliéster) tem de adquirir o kit para instalação (não incluído): 513233. • Com o projetor em aço inoxidável AISI 316 deve fazer a instalação com a proteção anódica: 513266 (ver página 241).

NOVO



A - Projetor MAXI Click LED RGB - ABS



B - Projetor MAXI Click LED RGB - AISI 316



C - Aro Projetor MAXI Click LED RGB - ABS

#### PROJETOR MAXI CLICK RGB - BLUEZONE POOL

Código CUDELL-OS	Cor	Sistema de fixação	Material	Potência	Tensão	Nrº LEDs	Ângulo (luz)	Fluxo Luminoso (lux=lm/m <sup>2</sup> )	Especificações
515052	RGB	Piscinas novas: Betão / Liner: 512869	ABS branco Opção: Bege, Cinza, Antracite	30 W	12 V AC	72	120º	774 lm/m <sup>2</sup>	Proteção: IP68 Inclui: cabo de 1,2 m 2 x 0,75 mm <sup>2</sup>
515053	RGB	Fibra / Poliéster: 513233 Passamuros liner: 512252	AISI 316	30 W	12 V AC	72	120º	774 lm/m <sup>2</sup>	

#### ILUMINAÇÃO LED LINER / BETÃO - PREÇOS 2024

CODIGO	DESCRIÇÃO	QUANTIDADE			PREÇO UNITÁRIO		
		UNID.	CX	PAL	COMPRA PAL	COMPRA CX	COMPRA UNID.
<b>Série MAXI Click (liner / betão) - ABS - Bluezone Pool</b>							
A 515052	Projetor MAXI Click LED RGB 30 W com cabo (liner / betão) - ABS	-	1	-	N	-	494,40 €
<b>Série MAXI Click (liner / betão) - AISI 316 - Bluezone Pool</b>							
B 515053	Projetor MAXI Click LED RGB 30 W com cabo (liner / betão) - AISI 316	-	1	-	N	-	538,35 €
<b>Aro de cor para Série MAXI Click - Bluezone Pool</b>							
C 515069	Aro para projetor MAXI Click (liner / betão) - Bege	1	-	-	N	-	32,94 €
C 515070	Aro para projetor MAXI Click (liner / betão) - Cinza-claro	1	-	-	N	-	32,94 €
C 515071	Aro para projetor MAXI Click (liner / betão) - Antracite	1	-	-	N	-	32,94 €

👉 PRODUTO OFERTA 2024 COM STOCK DISPONÍVEL

👉 PRODUTO COM PREÇO PROMOCIONAL (LIMITADO AO STOCK EXISTENTE)

👉 PRODUTO SOB ENCOMENDA

👉 PRODUTO NÃO ISENTO DE PORTES

ILUMINAÇÃO LED  
PARA PISCINAS E  
INDUSTRIAS



## SÉRIE CLICK RGB

### Série MINI Click



- ✓ Lâmpadas LED RGB 60 mm, para projetores MINI Click.
- ✓ Lâmpada com elevada qualidade e design moderno, lisa (FLAT).

**Caraterísticas técnicas:** Lâmpadas MINI, 36 LED SMD: 5 W. • Protegidas com epoxy PCB. • Ângulo de iluminação LED: 120°. • Grau de proteção: IP68. • **Inclui:** Cabo com 1 m de comprimento de 2 x 0,75 mm<sup>2</sup>.



A - Lâmpada MINI Click LED  
5 W - RGB

### Série MIDI Click



- ✓ Lâmpadas LED RGB 120 mm, para projetores MIDI Click.
- ✓ Lâmpada com elevada qualidade e design moderno, lisa (FLAT).

**Caraterísticas técnicas:** Lâmpadas MIDI, 72 LED SMD: 8 W. • Protegidas com epoxy PCB. • Ângulo de iluminação LED: 120°. • Grau de proteção: IP68. • **Inclui:** Cabo com 1 m de comprimento de 2 x 0,75 mm<sup>2</sup>.

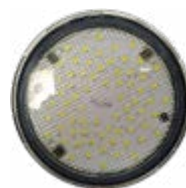

B - Lâmpada MIDI Click LED  
8 W - RGB

### Série MAXI Click



- ✓ Lâmpadas LED RGB 170 mm, para projetores PAR56 ou MAXI Click.
- ✓ Lâmpada com elevada qualidade e design moderno, lisa (FLAT).

**Caraterísticas técnicas:** Lâmpadas MAXI, 72 LED SMD: 20 W. • Protegidas com epoxy PCB. • Ângulo de iluminação LED: 120°. • Grau de proteção: IP68. • **Inclui:** Cabo com 1,2 m de comprimento de 2 x 0,75 mm<sup>2</sup>.



C - Lâmpada MAXI Click LED  
20 W - RGB

#### LÂMPADAS SÉRIE CLICK RGB - BLUEZONE POOL

Código CUDELL-OS	Dimensões	Nº LED	Potência	Tensão	Fluxo Luminoso
515242	MINI 60 mm	36	5 W	12 V AC	86 lm/m <sup>2</sup>
515244	MIDI 120 mm	72	8 W	12 V AC	170 lm/m <sup>2</sup>
515074	MAXI 170 mm	72	20 W	12 V AC	774 lm/m <sup>2</sup>

#### ILUMINAÇÃO LED LINER / BETÃO - PREÇOS 2024

CODIGO	DESCRIÇÃO	QUANTIDADE				PREÇO UNITÁRIO		
		UNID.	CX	PAL		COMPRA PAL	COMPRA CX	COMPRA UNID.
<b>Série Click - Bluezone Pool</b>								
A 515242	Lâmpada MINI Click LED RGB - 5 W	-	1	-	N	-	-	131,81 €
B 515244	Lâmpada MIDI Click LED RGB - 8 W	-	1	-	N	-	-	142,82 €
C 515074	Lâmpada MAXI Click LED RGB - 20 W	-	1	-	N	-	-	197,75 €

🛒 PRODUTO OFERTA 2024 COM STOCK DISPONÍVEL

🔴 PRODUTO COM PREÇO PROMOCIONAL (LIMITADO AO STOCK EXISTENTE)

● PRODUTO SOB ENCOMENDA

📦 PRODUTO NÃO ISENTO DE PORTES



# SLIM LED

## Instalação

### NOVAS INSTALAÇÕES

NÃO NECESSITA DE NICHOS!

BETÃO

SEM PASSAMUROS

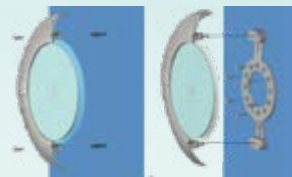

COM PASSAMUROS

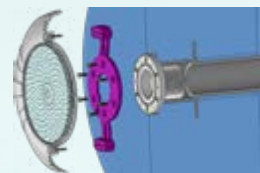

A - Kit de instalação para projetor Slim LED - **betão / liner**

NOTA: DEVE UTILIZAR PASSAMUROS LINER

LINER

COM PASSAMUROS

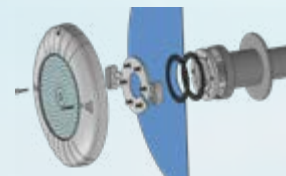

A - Kit de instalação para projetor Slim LED - **betão / liner**

NOTA: DEVE UTILIZAR PASSAMUROS LINER

FIBRA/  
POLIÉSTER

SEM PASSAMUROS

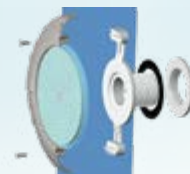

B - Kit de instalação para projetor Slim LED - **fibra / poliéster**

### PAR56

INSTALAÇÃO EXISTENTE OU NOVA INSTALAÇÃO

### CONVERSÃO DE NICHOS PAR56 EM SLIM LED



C - Kit de instalação: Conversão de nichos PAR56 em Slim LED

### ILUMINAÇÃO LED - PREÇOS 2024

CODIGO	DESCRIÇÃO	QUANTIDADE			PREÇO UNITÁRIO		
		UNID.	CX	PAL	COMPRA PAL	COMPRA CX	COMPRA UNID.
<b>Kits de instalação: Série Slim standard - Bluezone Pool</b>							
A 512869	Kit de instalação (em passamuros) para projetor Slim LED Standard - betão / liner	-	1	-	N	-	24,15 €
B 513233	Kit de instalação (sem passamuros) para projetor Slim LED Standard - fibra / poliéster	-	1	-	N	-	24,15 €
C 513240	Kit de instalação: Conversão de nichos PAR56 em Slim LED	-	1	-	N	-	37,32 €

🛒 PRODUTO OFERTA 2024 COM STOCK DISPONÍVEL

🛒 PRODUTO COM PREÇO PROMOCIONAL (LIMITADO AO STOCK EXISTENTE)

● PRODUTO SOB ENCOMENDA

🛒 PRODUTO NÃO ISENTO DE PORTES

## PROJETORES BRANCO

### Série Slim - liner / betão



- ✓ Fluxo luminoso: 35 W - 2.739 lm/m<sup>2</sup>, 50 W - 3.536 lm/m<sup>2</sup>: equivalente à intensidade de luz de um projetor de 300 W.
- ✓ Compatível com todo o tipo de piscinas. Garante ao instalador facilidade e rapidez de instalação. Disponível em ABS branco e aço inoxidável AISI 316.

**Vantagens:** Permite a instalação sem nicho. • Em piscinas de betão a instalação pode ser feita diretamente com apenas 2 parafusos. • Fácil instalação em piscinas de liner e poliéster.

**Caraterísticas específicas:** Ideal para todo o tipo de piscinas, (deve adquirir o respetivo kit de instalação adequado à sua piscina: ver esquema de instalação). • **Material: Projetor Slim LED disponível em 2 modelos:** corpo fabricado em ABS branco sem nicho. • Corpo em aço inoxidável AISI 316 sem nicho. • Sistema LED protegido em cápsula de resina transparente. • **Dimensões: ABS:** Ø 278 mm e espessura 36 mm. AISI 316: Ø 252 mm e espessura 36 mm • **Ângulo de ILUMINAÇÃO LED:** 120°. • Grau de proteção: IP68. • Inclui: lâmpada LED 12 VAC, cabo com 2.5 m de comprimento de 2x1.5 mm<sup>2</sup>.

**Recomendações de instalação:** Para novas instalações (betão / liner) tem de adquirir o kit para instalação (não incluído): 512869. • Para novas instalações (fibra / poliéster) tem de adquirir o kit para instalação (não incluído): 513233. • Com o projetor em aço inoxidável AISI 316 deve fazer a instalação com a proteção anódica: 513266 (ver página 241).

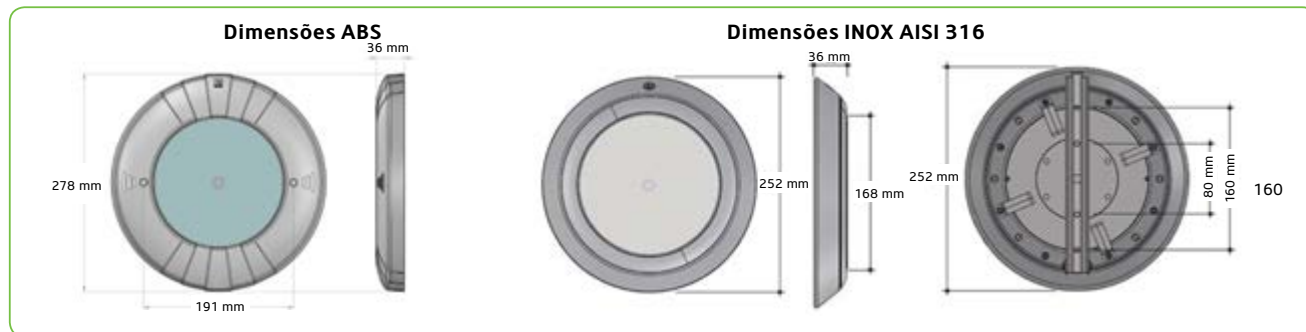

A - Projetor Slim LED branco - ABS



B - Projetor Slim LED branco - AISI 316

PROJETOR SLIM LED BRANCO - BLUEZONE POOL									
Código CUDELL-OS	Cor	Sistema de fixação	Material	Potência	Tensão	Nrº LEDs	Ângulo (luz)	Fluxo Luminoso (lux=lm/m <sup>2</sup> )	Especificações
512865	Branco	Piscinas novas: Betão / Liner: 512869	ABS branco Opção: Bege, Cinza, Antracite	35 W	12 V AC	81	120º	2.739 lm/m <sup>2</sup>	Proteção: IP68 Inclui: cabo de 1,2 m 2 x 0,75 mm <sup>2</sup>
512866	Branco			50 W	12 V AC	252	120º	3.536 lm/m <sup>2</sup>	
513237	Branco	Fibra / Poliéster: 513233 Passamuros liner: 512252	AISI 316	35 W	12 V AC	81	120º	2.739 lm/m <sup>2</sup>	
513238	Branco			50 W	12 V AC	252	120º	3.536 lm/m <sup>2</sup>	

### ILUMINAÇÃO LED LINER / BETÃO - PREÇOS 2024

CODIGO	DESCRIÇÃO	QUANTIDADE			PREÇO UNITÁRIO		
		UNID.	CX	PAL	COMPRA PAL	COMPRA CX	COMPRA UNID.
<b>Série Slim standard (betão / liner) - ABS - Bluezone Pool</b>							
A 512865	Projetor Slim LED Standard Branco 35 W com cabo (betão / liner) - ABS	-	1	-	N	-	307,67 €
A 512866	Projetor Slim LED Standard Branco 50 W com cabo (betão / liner) - ABS	-	1	-	N	-	314,98 €
<b>Série Slim standard (betão / liner) - AISI 316 - Bluezone Pool</b>							
B 513237	Projetor Slim LED Standard Branco 35 W com cabo (betão / liner) - AISI 316	-	1	-	N	-	351,58 €
B 513238	Projetor Slim LED Standard Branco 50 W com cabo (betão / liner) - AISI 316	-	1	-	N	-	356,98 €

✓ PRODUTO OFERTA 2024 COM STOCK DISPONÍVEL

Ⓜ PRODUTO COM PREÇO PROMOCIONAL (LIMITADO AO STOCK EXISTENTE)

• PRODUTO SOB ENCOMENDA

🌿 PRODUTO NÃO ISENTO DE PORTES

# SLIM LED

## Instalação

### NOVAS INSTALAÇÕES

NÃO NECESSITA DE NICHOS!

BETÃO

SEM PASSAMUROS

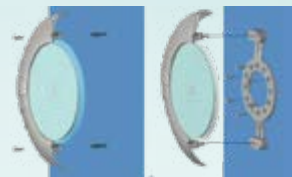

COM PASSAMUROS

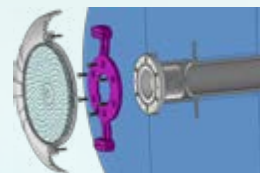

A - Kit de instalação para projetor Slim LED - **betão / liner**

NOTA: DEVE UTILIZAR PASSAMUROS LINER

LINER

COM PASSAMUROS



A - Kit de instalação para projetor Slim LED - **betão / liner**

NOTA: DEVE UTILIZAR PASSAMUROS LINER

FIBRA/  
POLIÉSTER

SEM PASSAMUROS

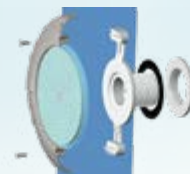

B - Kit de instalação para projetor Slim LED - **fibra / poliéster**

### PAR56

INSTALAÇÃO EXISTENTE OU NOVA INSTALAÇÃO

### CONVERSÃO DE NICHOS PAR56 EM SLIM LED



C - Kit de instalação: Conversão de nichos PAR56 em Slim LED

### ILUMINAÇÃO LED - PREÇOS 2024

CODIGO	DESCRIÇÃO	QUANTIDADE			PREÇO UNITÁRIO		
		UNID.	CX	PAL	COMPRA PAL	COMPRA CX	COMPRA UNID.
<b>Kits de instalação: Série Slim standard - Bluezone Pool</b>							
A 512869	Kit de instalação (em passamuros) para projetor Slim LED - betão / liner	-	1	-	N	-	24,15 €
B 513233	Kit de instalação (sem passamuros) para projetor Slim LED - fibra / poliéster	-	1	-	N	-	24,15 €
C 513240	Kit de instalação: Conversão de nichos PAR56 em Slim LED	-	1	-	N	-	37,32 €

🛒 PRODUTO OFERTA 2024 COM STOCK DISPONÍVEL

🛒 PRODUTO COM PREÇO PROMOCIONAL (LIMITADO AO STOCK EXISTENTE)

● PRODUTO SOB ENCOMENDA

🛒 PRODUTO NÃO ISENTO DE PORTES

## PROJETORES RGB

## Série Slim - liner / betão



- ✓ Fluxo luminoso: 1.011 lm/m<sup>2</sup>.
- ✓ Compatível com todo o tipo de piscinas. Garante ao instalador facilidade e rapidez de instalação. Disponível em ABS branco e aço inoxidável AISI 316.

**Vantagens:** Permite a instalação sem nicho. • Em piscinas de betão a instalação pode ser feita diretamente com apenas 2 parafusos. • Fácil instalação em piscinas de liner e poliéster. • A lâmpada RGB de 36 W dará cor à sua piscina.

**Caraterísticas específicas:** Ideal para todo o tipo de piscinas, (deve adquirir o respetivo kit de instalação adequado à sua piscina: ver esquema de instalação). • **Material:** Projetor Slim LED disponível em 2 modelos: corpo fabricado em ABS branco sem nicho. • Corpo em aço inoxidável AISI 316 sem nicho. • Sistema LED protegido em cápsula de resina transparente. • **Dimensões:** ABS: Ø 278 mm e espessura 36 mm. AISI 316: Ø 252 mm e espessura 36 mm • **Ângulo de ILUMINAÇÃO LED:** 120°. • Grau de proteção: IP68. • Inclui: lâmpada LED 12 VAC, cabo com 2.5 m de comprimento de 2 x 1.5 mm<sup>2</sup>.

**Recomendações de instalação:** Para novas instalações (betão / liner) tem de adquirir o kit para instalação (não incluído): 512869. • Para novas instalações (fibra / poliéster) tem de adquirir o kit para instalação (não incluído): 513233. • Com o projetor em aço inoxidável AISI 316 deve fazer a instalação com a proteção anódica: 513266 (ver página 241).

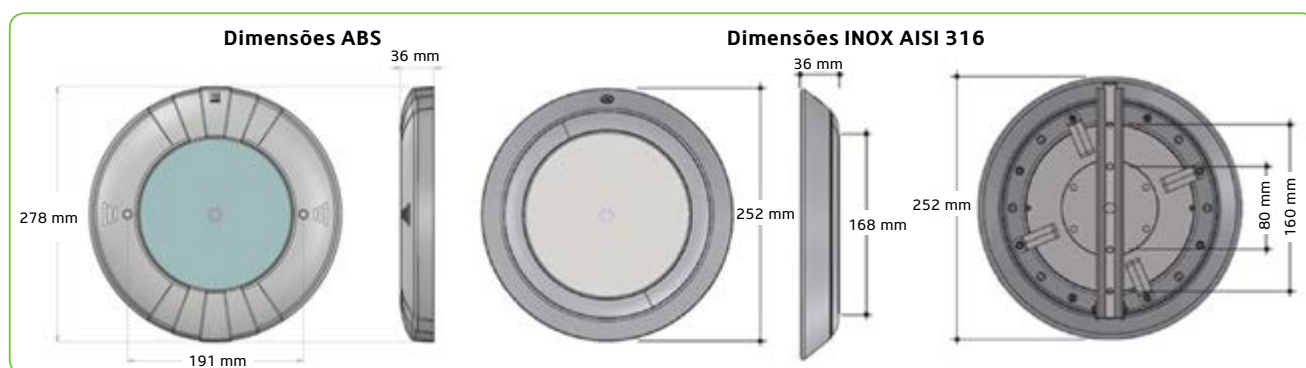

A - Projetor Slim LED RGB - ABS



B - Projetor Slim LED RGB - AISI 316

## PROJETOR SLIM LED RGB - BLUEZONE POOL

Código CUDELL-OS	Cor	Sistema de fixação	Material	Potência	Tensão	Nrº LEDs	Ângulo (luz)	Fluxo Luminoso (lux=lm/m <sup>2</sup> )	Especificações
512867	RGB	Piscinas novas: Betão / Liner: 512869 Fibra / Poliéster: 513233	ABS branco Opção: Bege, Cinza, Antracite	36 W	12 V AC	81	120º	1.011 lm/m <sup>2</sup>	Proteção: IP68 Inclui: cabo de 1,2 m 2 x 0,75 mm <sup>2</sup>
513239	RGB	Passamuros liner: 512252	AISI 316	36 W	12 V AC	81	120º	1.011 lm/m <sup>2</sup>	

## ILUMINAÇÃO LED LINER / BETÃO - PREÇOS 2024

CODIGO	DESCRIÇÃO	QUANTIDADE				PREÇO UNITÁRIO			
		UNID.	CX	PAL		COMPRA PAL	COMPRA CX	COMPRA UNID.	
<b>Série Slim standard (betão / liner) - ABS - Bluezone Pool</b>									
A 512867	Projetor Slim LED RGB 36 W com cabo (betão / liner) - ABS	-	1	-	N	-	-	505,36 €	
<b>Série Slim standard (betão / liner) - AISI 316 - Bluezone Pool</b>									
B 513239	Projetor Slim LED RGB 36 W com cabo (betão / liner) - AISI 316	-	1	-	N	-	-	549,36 €	

PRODUTO OFERTA 2024 COM STOCK DISPONÍVEL

PRODUTO COM PREÇO PROMOCIONAL (LIMITADO AO STOCK EXISTENTE)

PRODUTO SOB ENCOMENDA

PRODUTO NÃO ISENTO DE PORTES



# Lâmpada LED de 50 W é a única no mercado a dar a mesma intensidade que uma lâmpada de halogénio de 300 W!

## LÂMPADAS BRANCO

### Série Slim



- ✓ Fluxo luminoso: 35 W - 2.739 lm/m<sup>2</sup>, 50 W - 3.536 lm/m<sup>2</sup>: equivalente à intensidade de luz de um projetor de 300 W.
- ✓ Lâmpadas com elevada qualidade de luminosidade: Lâmpada LED de 50 W é a única com a mesma intensidade de luz equivalente a uma lâmpada de halogénio de 300 W.

**Caraterísticas técnicas:** Quantidade de LED: Lâmpada 35 W: 81 LED. Lâmpada 50 W: 252 LED. • Ângulo de abertura: 120°. • Lâmpadas com proteção IP68: As lâmpadas Slim LED são reforçadas com resina, que as protege contra entrada de água e lâmpadas queimadas causadas pelo sobreaquecimento. • Duração da lâmpada: 50.000 horas.

**Nota:** inclui acessórios necessários para a instalação destas lâmpadas em projetores PAR56.

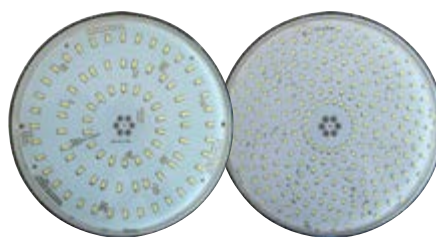
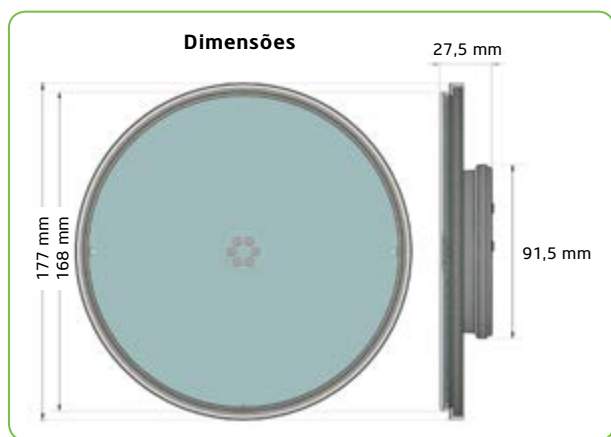

A - Lâmpadas Slim LED 35 W - Branco  
B - Lâmpadas Slim LED 50 W - Branco

LÂMPADAS PAR56 LED E SLIM LED - BLUEZONE POOL								
Código CUDELL-OS	Cor	Referência lâmpada	Potência	Tensão	Nrº LEDs	Ângulo (luz)	Fluxo luminoso	Especificações
512868	Branco	Slim LED	35 W	12 V AC	81	120°	2.739 lm/m <sup>2</sup>	Tensão nominal: 12 V AC Proteção: IP68 Cabo não incluído
513003	Branco	Slim LED	50 W	12 V AC	252		3.536 lm/m <sup>2</sup>	

### LÂMPADAS LED - PREÇOS 2024

CODIGO	DESCRIÇÃO	QUANTIDADE			PREÇO UNITÁRIO			
		UNID.	CX	PAL	COMPRA PAL	COMPRA CX	COMPRA UNID.	
<b>Série Slim Standard - Bluezone Pool</b>								
A 512868	Lâmpada Slim LED Standard Branco para projetor - 35 W	-	1	-	Ⓝ	-	-	153,81 €
B 513003	Lâmpada Slim LED Standard Branco para projetor - 50 W	-	1	-	Ⓝ	-	-	175,77 €

PRODUTO OFERTA 2024 COM STOCK DISPONÍVEL

PRODUTO COM PREÇO PROMOCIONAL (LIMITADO AO STOCK EXISTENTE)

• PRODUTO SOB ENCOMENDA

PRODUTO NÃO ISENTO DE PORTES

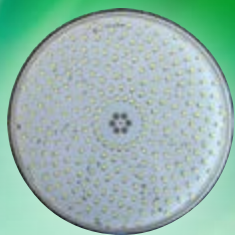

# ESCOLHA LED E CONTRIBUA PARA O AMBIENTE!



## LÂMPADAS RGB



### Série Slim



- ✓ Fluxo luminoso: 1.011 lm/m².
- ✓ Lâmpadas com elevada qualidade de luminosidade.

**Caraterísticas técnicas:** Quantidade de LED: Lâmpada 36 W: 81 LED. • **Ângulo de abertura:** 120°. • **Lâmpadas com proteção IP68:** As lâmpadas Slim LED são reforçadas com resina, que as protege contra entrada de água e lâmpadas queimadas causadas pelo sobreaquecimento. • **Duração da lâmpada:** 50.000 horas.

**Nota:** inclui acessórios necessários para a instalação destas lâmpadas em projetores PAR56.

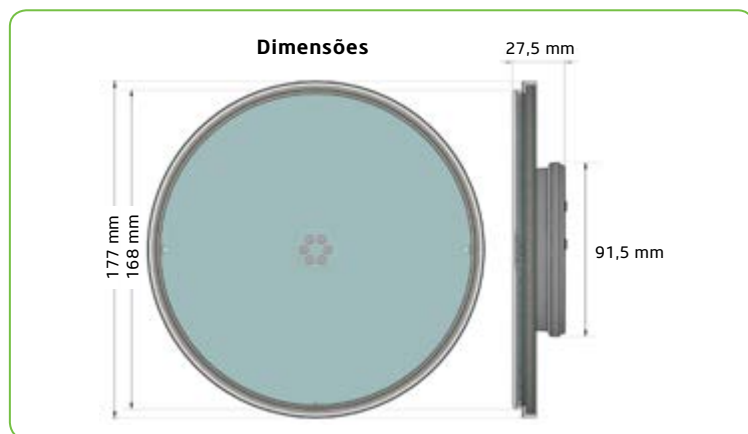

A - Lâmpadas Slim LED  
36 W - RGB

LÂMPADAS SLIM LED - BLUEZONE POOL								
Código CUDELL-OS	Cor	Referência lâmpada	Potência	Tensão	Nº LED	Ângulo (luz)	Fluxo luminoso	Especificações
512904	RGB	Slim LED	36 W	12 V AC	81	120º	1.011 lm/m²	Tensão nominal: 12 V AC Proteção: IP68 Cabo não incluído

### LÂMPADAS LED - PREÇOS 2024

CODIGO	DESCRIÇÃO	QUANTIDADE			PREÇO UNITÁRIO		
		UNID.	CX	PAL	COMPRA PAL	COMPRA CX	COMPRA UNID.
<b>Série Slim Standard - Bluezone Pool</b>							
A 512904	Lâmpada Slim LED Standard RGB para projetor - 36 W	-	1	-	N	-	219,73 €

🛒 PRODUTO OFERTA 2024 COM STOCK DISPONÍVEL

🔴 PRODUTO COM PREÇO PROMOCIONAL (LIMITADO AO STOCK EXISTENTE)

● PRODUTO SOB ENCOMENDA

🌿 PRODUTO NÃO ISENTO DE PORTES

## ACESSÓRIOS

### Caixa de ligações com tampa de segurança



- ✓ **Aplicação:** Para proteção das ligações elétricas dos projetores.
- ✓ **Versátil,** permite ligação de tubo em PVC de Ø50 ou mangueira passacabos.

**Caraterísticas específicas:** Fabricado em ABS. • Compatível para instalar num tubo ou mangueira de Ø50. • O sistema de ligação é M-25 no interior, o que permite manipulá-lo após a sua instalação. • O interior da ligação é com um bucim M-25 e a ligação externa é rosca 3/4". • Proteção: IP 66.



**A** - Caixa de ligações com tampa de segurança - Branco



**B** - Caixa de ligações com tampa de segurança - Bege



**C** - Caixa de ligações com tampa de segurança - Cinza claro



**D** - Caixa de ligações com tampa de segurança - Antracite

ILUMINAÇÃO LED  
AS BRUNO E  
INDUSTRIAS S.L

#### Dimensões e esquema de montagem

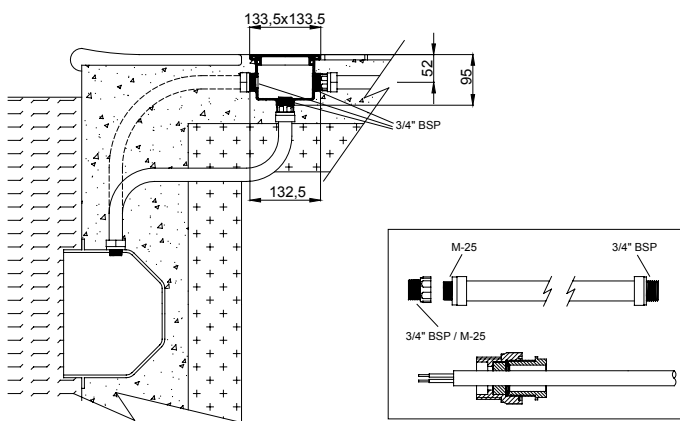

### ACESSÓRIOS PARA ILUMINAÇÃO LED - PREÇOS 2024

CODIGO	DESCRIÇÃO	QUANTIDADE			Nº	PREÇO UNITÁRIO		
		UNID.	CX	PAL		COMPRA PAL	COMPRA CX	COMPRA UNID.
<b>Caixa de ligações com tampa de segurança - AstralPool</b>								
A 515896	Caixa de ligações com tampa segurança - Branco	-	8	-	N+	-	-	24,99 €
A 515897	Caixa de ligações com tampa segurança - Bege	-	8	-	N+	-	-	26,99 €
A 515898	Caixa de ligações com tampa segurança - Cinza Claro	-	8	-	N+	-	-	26,99 €
A 515899	Caixa de ligações com tampa segurança - Antracite	-	8	-	N+	-	-	26,99 €

🛒 PRODUTO OFERTA 2024 COM STOCK DISPONÍVEL

🛒 PRODUTO COM PREÇO PROMOCIONAL (LIMITADO AO STOCK EXISTENTE)

🛒 PRODUTO SOB ENCOMENDA

🛒 PRODUTO NÃO ISENTO DE PORTES

## Caixa de ligações com tampa de segurança - Série UNIK



- ✓ Caixa de ligações com cobertura que permite integração ao ambiente envolvente da piscina.
- ✓ Aplicação: Para proteção das ligações elétricas dos projetores.
- ✓ Versátil, permite ligação de tubo em PVC de Ø50 ou mangueira passacabos.

**Caraterísticas específicas:** Fabricado em ABS, com uma cobertura que permite a integração ao ambiente envolvente da piscina. • Compatível para instalar num tubo ou mangueira de Ø50. • O sistema de ligação é M-25 no interior, o que permite manipulá-lo após a sua instalação. • O interior da ligação é com um bucim M-25 e a ligação externa é rosca 3/4".

**NOVO**

**A** - Caixa de ligações com tampa de segurança - Branco



**B** - Caixa de ligações com tampa de segurança - Bege



**C** - Caixa de ligações com tampa de segurança - Cinza claro



**D** - Caixa de ligações com tampa de segurança - Antracite

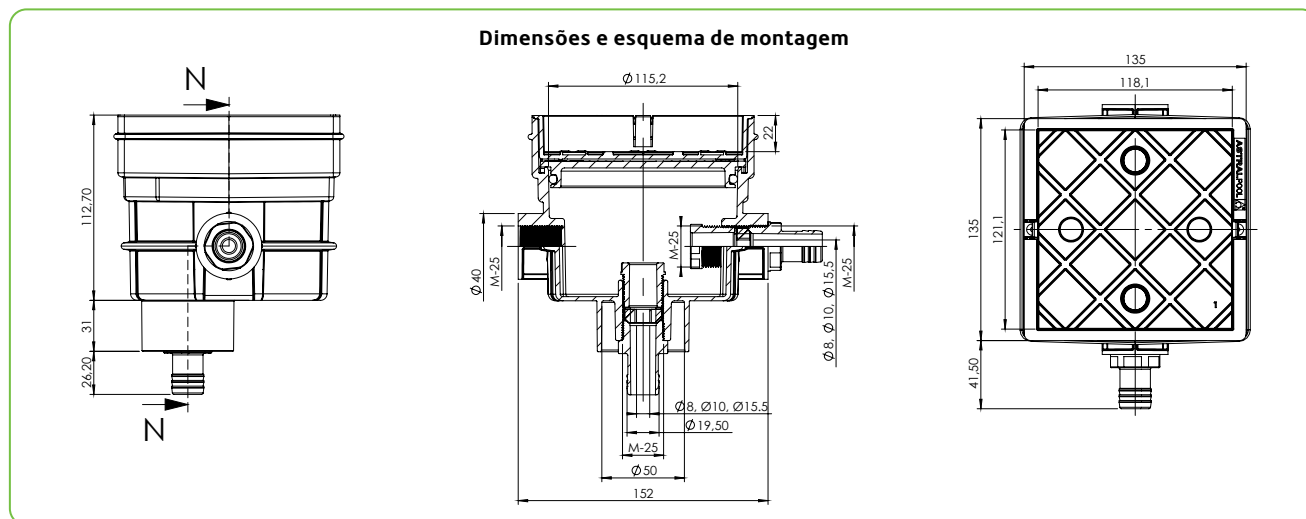

### ACESSÓRIOS PARA ILUMINAÇÃO LED - PREÇOS 2024

CODIGO	DESCRIÇÃO	QUANTIDADE				PREÇO UNITÁRIO		
		UNID.	CX	PAL		COMPRA PAL	COMPRA CX	COMPRA UNID.
<b>Caixa de ligações com tampa de segurança - Série UNIK - AstralPool</b>								
A 515892	Caixa de ligações UNIK - Branco	-	8	-	<b>N+</b>	-	-	<b>32,99 €</b>
A 515893	Caixa de ligações UNIK - Bege	-	8	-	<b>N+</b>	-	-	<b>36,99 €</b>
A 515894	Caixa de ligações UNIK - Cinza Claro	-	8	-	<b>N+</b>	-	-	<b>36,99 €</b>
A 515895	Caixa de ligações UNIK - Antracite	-	8	-	<b>N+</b>	-	-	<b>36,99 €</b>

🛒 PRODUTO OFERTA 2024 COM STOCK DISPONÍVEL

🔴 PRODUTO COM PREÇO PROMOCIONAL (LIMITADO AO STOCK EXISTENTE)

• PRODUTO SOB ENCOMENDA

🌿 PRODUTO NÃO ISENTO DE PORTES



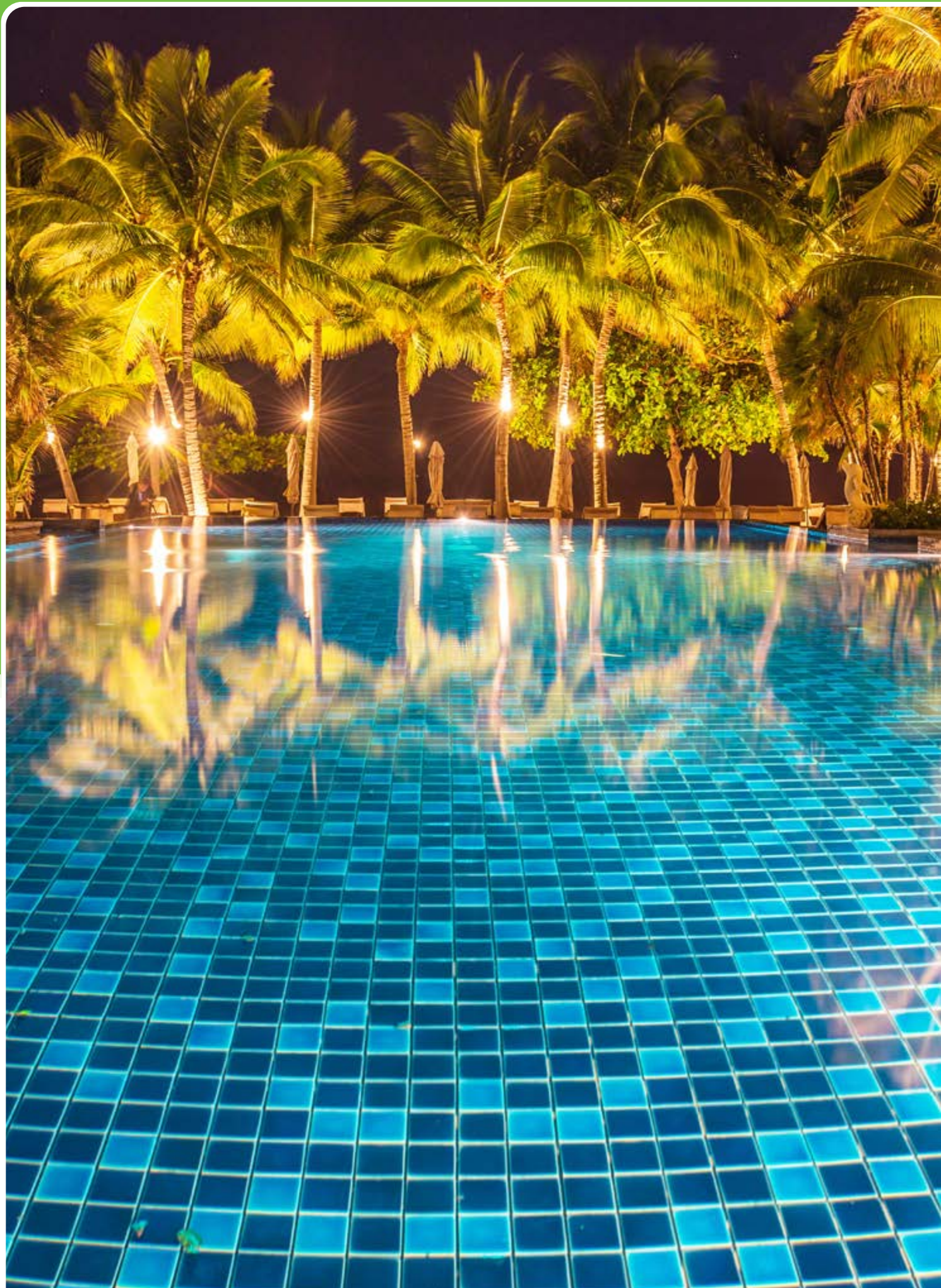

ILUMINAÇÃO LED  
PARA PISCINAS E  
INDUSTRIAS



## ACESSÓRIOS

### Caixa de ligações de segurança



✓ **Aplicação:** Para proteção das ligações elétricas dos projetores.

**Caraterísticas específicas:** Fabricadas em ABS, constituídas por 3 entradas e saídas.



- Para além do sistema de encaixe os nichos betão e liner e a caixa de ligações de segurança terão também com sistema de roscar.



A - Caixa de ligações de segurança

#### Pormenor da instalação da caixa de ligações de segurança

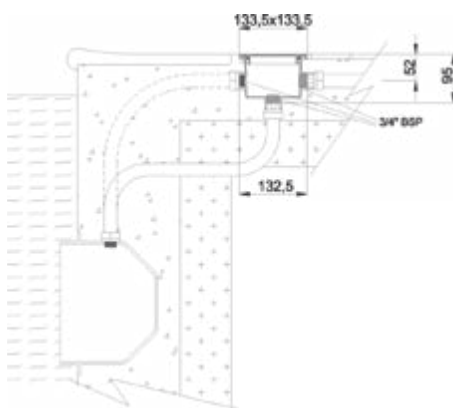

### Mangueira passacabos flexíveis - Roscar



✓ **Aplicação:** Para união do projetor à caixa de ligação.

**Caraterísticas específicas:** Mangueiras de comprimento de 1 m.

**Nota:** compatível com equipamentos Bluezone Pool



B - Mangueira passacabos flexível (sistema de roscar)

#### ACESSÓRIOS PARA ILUMINAÇÃO LED - PREÇOS 2024

CODIGO	DESCRIÇÃO	QUANTIDADE			N+	PREÇO UNITÁRIO		
		UNID.	CX	PAL		COMPRA PAL	COMPRA CX	COMPRA UNID.
<b>Caixa de ligações de segurança - Bluezone Pool</b>								
A 507717	Caixa de ligações	-	8	-	N+	-	-	18,65 €
<b>Mangueira passacabos flexível (roscar) - AstralPool</b>								
B 513613	Mangueira passacabos flexível - Sistema de roscar	1	-	-	N+	-	-	9,98 €

✓ PRODUTO OFERTA 2024 COM STOCK DISPONÍVEL

⊕ PRODUTO COM PREÇO PROMOCIONAL (LIMITADO AO STOCK EXISTENTE)

• PRODUTO SOB ENCOMENDA

🌿 PRODUTO NÃO ISENTO DE PORTES

HOUSE OF  
**DURATECH**  
innovative pool products

# ILUMINAÇÃO



## COMO FUNCIONA?



Quick Connect™



PressFit™



NoAir™



ClickOn™



Ultra Flat

1°

**Escolha o tamanho da lâmpada que deseja:**

1 - Lâmpada de Ø50 mm Série DVM ou DVA (branco adaptável, branco ou RGB);

2 - Lâmpada de Ø100 mm Série DVM ou DVA (branco adaptável, branco ou RGB);

3 - Lâmpada de Ø170 mm Série DVM ou DVA (branco adaptável, branco ou RGB);



①

②

③

3°

**Escolha o espelho / aro adequado à sua piscina:**

6 - Escolha o espelho de acordo com a cor da sua piscina. Modelos disponíveis em ABS (várias cores ou modelos) e Inox 316 (vários modelos).



⑥

2°

**Escolha o nicho adequado à sua piscina:**

4 - Nicho comprido para piscinas em betão ou liner. A saída pode ser de colar ou flexível.

5 - Nicho pequeno para piscinas em betão ou liner. A saída pode ser de colar ou flexível.



④



⑤

4°

**Visão da montagem final:**

7 - Sistema ClickOn™: permite uma fácil montagem do sistema de iluminação.

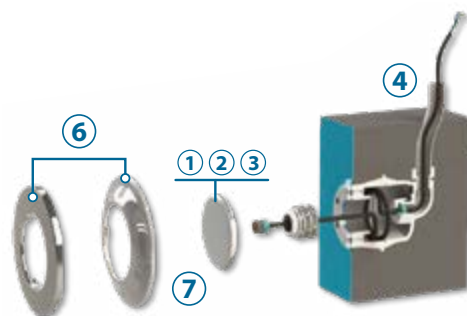

④

⑥

① ② ③

⑦



## COMO INSTALAR?



Fácil instalação

### Conjunto ferramenta para instalação:

- ✓ Conjunto de ferramentas obrigatórias (não incluídas), para a instalação das lâmpadas ao nicho assim como ao espelho / aro.
- ✓ Permite uma fácil instalação e manutenção.
- ✓ Fácil orientação dos cabos através do puxador de cabos.

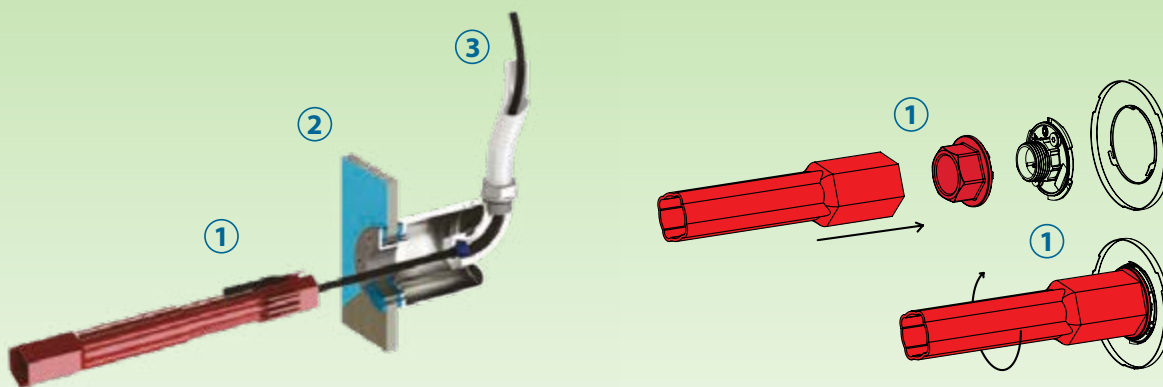

**1** Ferramenta de instalação obrigatória para a instalação do sistema de iluminação no nicho e nos espelhos / aros.

**2** Montagem do sistema à parte posterior do nicho.

**3** Tubo flexível em PVC reforçado de alta qualidade e anel Viton O.

**4** Fácil instalação graças a recursos como o QuickConnect™.

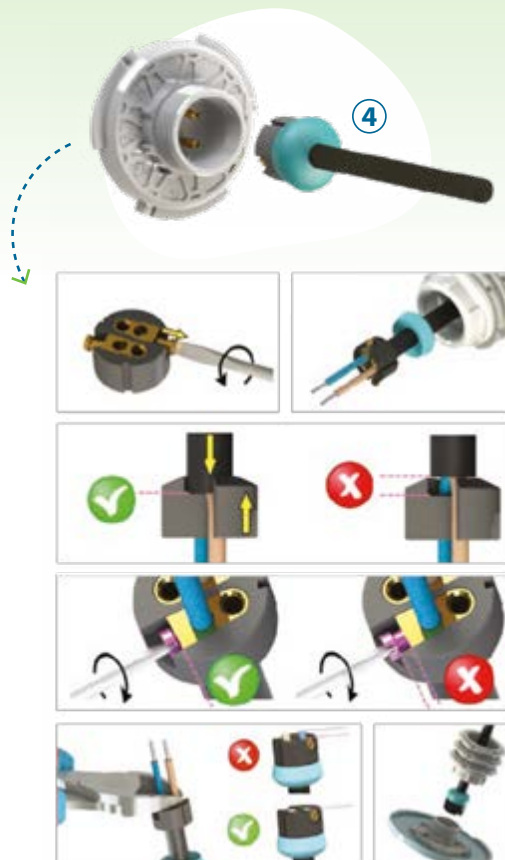



## PROJETORES LED - 1ª Escolha a Lâmpada que deseja:

### Série DVM HOUSE OF DURATECH innovative pool products

- ✓ 3 tamanhos disponíveis: Ø50, Ø100 e Ø170 mm.
- ✓ Fácil de instalar devido a funções como o QuickConnect™, PressFit™ e ClickOn™.
- ✓ Permite uma fácil adaptação a uma diversa gama de espelhos frontais.

**Vantagens:** As lâmpadas da série DVM, têm um elevado fluxo luminoso até 1.450 lm. • Disponível em branco e RGB sintonizáveis com transições ON/OFF. • Ao desligar e ligar as lâmpadas rapidamente, pode criar um ambiente totalmente diferente na piscina. • **A versão de Ø170 mm é totalmente compatível com nicho PAR56.** • A utilização de polímeros de alta qualidade possibilita a compatibilidade da luz com a eletrólise do sal. • Lâmpada com elevado ângulo de abertura. • Vários espelhos / aros disponíveis para personalizar a piscina ao seu gosto.

**Caraterísticas específicas:** Estrutura à prova de água graças ao preenchimento da ligação com resina NoAir™. • Cabo de borracha de 2 m (2 x 1mm<sup>2</sup>) destacável incluso • 12 VAC / 2-cabos. • IP68 a 2 m de profundidade.

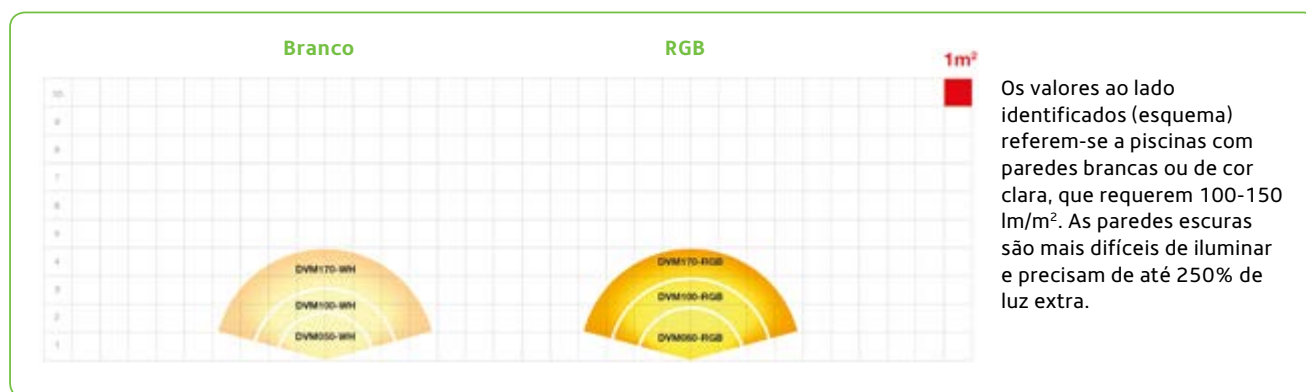

LÂMPADAS SÉRIE DVM - DURATECH / DURAVISION							
Características	Unidades	515157	515156	515159	515158	515161	515160
Diâmetro	mm	Ø50		Ø100		Ø170	
Cor da lâmpada	-	Branco	RGB	Branco	RGB	Branco	RGB
Temperatura da cor nominal	K	5.000	---	5.000	---	5.000	---
Fluxo luminoso	lm	375	400	875	1.000	1.675	1.600
Ângulo do feixe	o	116	116	116	116	116	116
Potência máxima	W	5	8	9	16	17	20
Consumo	VAC	12	12	12	12	12	12
Temperatura da água	°C	Até 40	Até 40	Até 40	Até 40	Até 40	Até 40
Eficiência energética	A < G						

ILUMINAÇÃO LED  
AS BRANCO E  
RGB/RGBW

## Série DVM HOUSE OF DURATECH innovative pool products



A - Lâmpada DVM ø50 - branco



B - Lâmpada DVM ø50 - RGB



C - Lâmpada DVM ø100 - branco



D - Lâmpada DVM ø100 - RGB



E - Lâmpada DVM ø170 - branco



F - Lâmpada DVM ø170 - RGB

### PROJETORES LED - PREÇOS 2024

CODIGO	DESCRIÇÃO	QUANTIDADE				PREÇO UNITÁRIO			
		UNID.	CX	PAL		COMPRA PAL	COMPRA CX	COMPRA UNID.	
<b>Série DVM Ø50 mm - Duravision</b>									
A 515157	Lâmpada DVM Ø50 mm Branco com cabo 2 m - 5 W	1	6	-	N+	-	88,66 €	97,31 €	
B 515156	Lâmpada DVM Ø50 mm RGB com cabo 2 m - 8 W	1	6	-	N+	-	116,78 €	129,76 €	
<b>Série DVM Ø100 mm - Duravision</b>									
C 515159	Lâmpada DVM Ø100 mm Branco com cabo 2 m - 9 W	1	6	-	N+	-	112,46 €	118,95 €	
D 515158	Lâmpada DVM Ø100 mm RGB com cabo 2 m - 16 W	1	6	-	N+	-	149,23 €	162,21 €	
<b>Série DVM Ø170 mm - Duravision</b>									
E 515161	Lâmpada DVM Ø170 mm Branco com cabo 2 m - 17 W	1	6	-	N+	-	129,76 €	140,58 €	
F 515160	Lâmpada DVM Ø170 mm RGB com cabo 2 m - 20 W	1	6	-	N+	-	173,02 €	183,84 €	

PRODUTO OFERTA 2024 COM STOCK DISPONÍVEL

PRODUTO COM PREÇO PROMOCIONAL (LIMITADO AO STOCK EXISTENTE)

PRODUTO SOB ENCOMENDA

PRODUTO NÃO ISENTO DE PORTES

## PROJETORES LED - 1 Escolha a Lâmpada que deseja:

### Série DVA HOUSE OF DURATECH

- ✓ 3 tamanhos disponíveis: Ø50, Ø100 e Ø170 mm.
- ✓ Fácil de instalar devido a funções como o QuickConnect™, PressFit™ e ClickOn™.
- ✓ Permite uma fácil adaptação a uma diversa gama de espelhos frontais.

**Vantagens:** Lâmpadas com ângulo de feixe amplo. • Estrutura à prova de água graças ao **preenchimento da ligação com resina NoAir™**. • Solução compatível com sistema PAR56 de nicho, graças ao Kit retrofit (apenas para dimensão 170 mm). • Compatível com tratamento a eletrólise de sal. • **Instalação rápida e fácil graças aos sistemas:** QuickConnect™, PressFit™ e ClickOn™. • Vários espelhos / aros disponíveis da Série VISION, que permitem personalizar a piscina tendo em conta o seu gosto e o acabamento da mesma. • Permite o controlo a partir da domótica, através de RS485 / DMX512 com a combinação com o LINK Controller ou LINK Master.

**Características específicas: Disponível em RGBW:** 14 programas de cores e tons de branco fixos, com controlo através de ON/OFF ou comunicação PLC. • 12 VAC / 2 cabos. • Caixa em polímero. • Cabo de borracha de 2 m (2 x 1mm<sup>2</sup>) destacável incluso • **Kit QuickConnect™** com porca mágica.

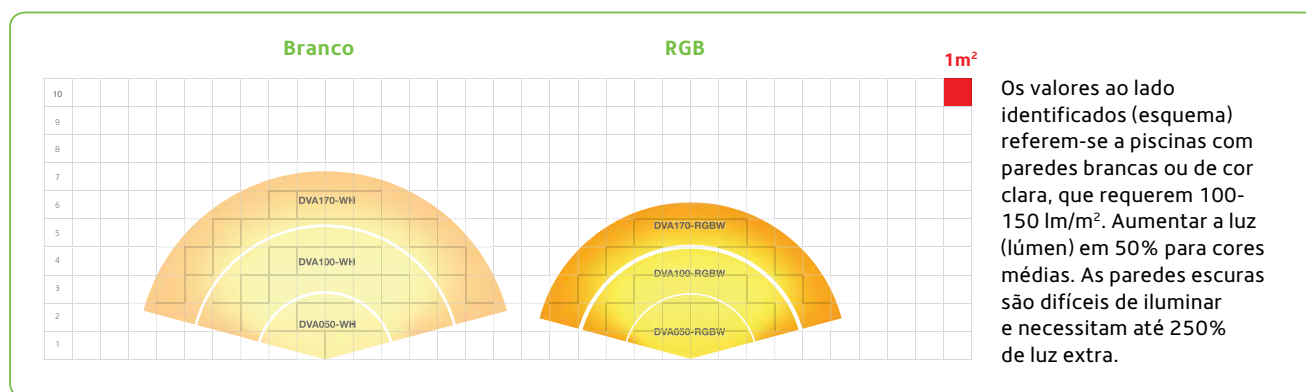

LÂMPADAS SÉRIE DVA - DURATECH / DURAVISION										
Características	Unidades	515796	515797	515798	515748	515750	515752	515749	515751	515754
Diâmetro	mm	Ø50			Ø100			Ø170		
Cor da lâmpada	-	Branco	Branco quente	RGBW	Branco	Branco quente	RGBW	Branco	Branco quente	RGBW
Temperatura da cor nominal	K	7.700	3.500	---	7.700	3.500	---	7.700	3.500	---
Fluxo luminoso	lm	800	800	650	2.600	2.600	1.900	5.500	5.500	3.800
Ângulo do feixe	o	116	116	116	116	116	116	116	116	116
Potência máxima	W	8,5	8,5	10	25	25	25	50	50	50
Consumo	VAC	12	12	12	12	12	12	12	12	12
Temperatura da água	°C	Até 40	Até 40	Até 40	Até 40	Até 40	Até 40	Até 40	Até 40	Até 40
Regulável	-	✓	---	---	✓	---	---	✓	---	---
Eficiência energética	A < G	<b>F</b>	<b>F</b>	<b>G</b>	<b>E</b>	<b>E</b>	<b>G</b>	<b>E</b>	<b>E</b>	<b>G</b>

## Série DVA

HOUSE OF  
**DURATECH**  
innovative pool products



NOVO

A - Lâmpada DVA ø50 - branco quente



NOVO

B - Lâmpada DVA ø50 - RGBW



NOVO

C - Lâmpada DVA ø100 - branco quente



NOVO

D - Lâmpada DVA ø100 - RGBW



NOVO

E - Lâmpada DVA ø170 - branco quente



NOVO

F - Lâmpada DVA ø170 - RGBW

## PROJETORES LED - PREÇOS 2024

CODIGO	DESCRIÇÃO	QUANTIDADE				PREÇO UNITÁRIO			
		UNID.	CX	PAL		COMPRA PAL	COMPRA CX	COMPRA UNID.	
<b>Série DVA 050 mm - Duravision</b>									
515796	Lâmpada DVA 050 mm Branco com cabo 2 m - 8,5 W	1	6	-	N+	-	178,29 €	196,12 €	
A 515797	Lâmpada DVA 050 mm Branco quente com cabo 2 m - 8,5 W	1	6	-	N+	-	178,29 €	196,12 €	
B 515798	Lâmpada DVA 050 mm RGBW com cabo 2 m - 10 W	1	6	-	N+	-	262,13 €	288,34 €	
<b>Série DVA 0100 mm - Duravision</b>									
515748	Lâmpada DVA 0100 mm Branco com cabo 2 m - 25 W	1	6	-	N+	-	274,66 €	302,13 €	
C 515750	Lâmpada DVA 0100 mm Branco quente com cabo 2 m - 25 W	1	6	-	N+	-	274,66 €	302,13 €	
D 515752	Lâmpada DVA 0100 mm RGBW com cabo 2 m - 25 W	1	6	-	N+	-	409,58 €	450,54 €	
<b>Série DVA 0170 mm - Duravision</b>									
515749	Lâmpada DVA 0170 mm Branco com cabo 2 m - 50 W	1	6	-	N+	-	371,03 €	408,13 €	
E 515751	Lâmpada DVA 0170 mm Branco quente com cabo 2 m - 50 W	1	6	-	N+	-	371,03 €	408,13 €	
F 515754	Lâmpada DVA 0170 mm RGBW com cabo 2 m - 50 W	1	6	-	N+	-	563,78 €	620,16 €	

PRODUTO OFERTA 2024 COM STOCK DISPONÍVEL

PRODUTO COM PREÇO PROMOCIONAL (LIMITADO AO STOCK EXISTENTE)

PRODUTO SOB ENCOMENDA

PRODUTO NÃO ISENTO DE PORTES





HOUSE OF  
**DURATECH**  
innovative pool products



ILUMINAÇÃO LED  
ABSORÇÃO E  
INDEXADO

## PROJETORES DURAVISION - 2º Escolha o Nicho adequado à sua piscina:

### Nicho betão ou liner

-  **Adaptável a uma grande variedade de piscinas e aplicações.**
-  **Permite a substituição de uma lâmpada de uma forma fácil e acessível.**

**Vantagens:** Os nichos podem ser de grandes e/ou pequenas dimensões e com sistema flexível, de modo a poder instalar a qualquer tipo de piscina. • Permite um armazenamento de 1,5 metros (nicho pequeno) e 2,0 metros (nicho grande) de armazenamento do cabo. • Instalação sem silicone. • Fácil instalação utilizando o conjunto de ferramentas de montagem. • Graças ao armazenamento de cabos, a lâmpada pode ser trazida acima da água.

**Caraterísticas específicas:** Polímero.

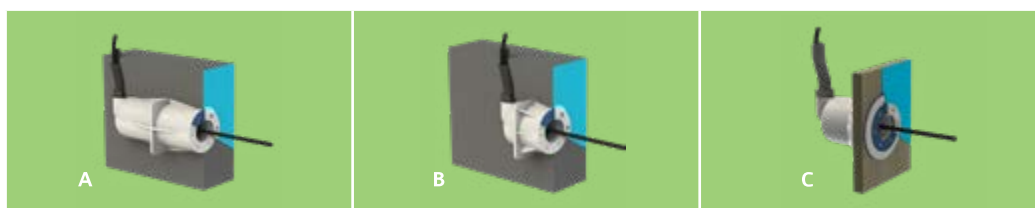

Código CUDELL-OS	514939	514940	514943
Material	Plástico	Plástico	Plástico
Aplicável a piscinas de betão COM revestimento em liner	✓	✓	-
Aplicável a piscinas de betão SEM revestimento em liner	✓	✓	-
Aplicável a piscinas de paredes finas	-	-	✓
Permite a ligação a tubagem de PVC 50 ou 60mm	-	-	-
Permite a ligação a tubagem flexível de 25mm	✓	✓	✓
Tubagem flexível incluída	✓	✓	✓
Ligação por cabo adequada para piscinas infinitas	✓	✓	✓
Bucím interno do cabo	✓	✓	✓

### PROJETORES LED - PREÇOS 2024

CODIGO	DESCRIÇÃO	QUANTIDADE			PREÇO UNITÁRIO		
		UNID.	CX	PAL	COMPRA PAL	COMPRA CX	COMPRA UNID.
<b>Série Nicho grande betão / liner - Duravision</b>							
A 514939	Nicho grande (betão / liner) - tubo flexível 25 mm	1	6	-	N	-	57,30 € 60,54 € 
<b>Série Nicho pequeno betão - Duravision</b>							
B 514940	Nicho pequeno (betão / liner) - tubo flexível 25 mm	1	6	-	N	-	52,97 € 56,21 € 
<b>Série Nicho liner - Duravision</b>							
C 514943	Nicho pequeno (liner) - tubo flexível 25 mm	1	6	-	N	-	57,30 € 60,54 € 

 PRODUTO OFERTA 2024 COM STOCK DISPONÍVEL

 PRODUTO COM PREÇO PROMOCIONAL (LIMITADO AO STOCK EXISTENTE)

 PRODUTO SOB ENCOMENDA

 PRODUTO NÃO ISENTO DE PORTES



## PROJETORES DURAVISION

### Série Polímero e Inox

- ✓ Disponível em polímero técnico de alta qualidade e aço inoxidável.
- ✓ Ampla gama de cores.
- ✓ Diferentes designs.

**Vantagens:** As luzes de piscina são esteticamente finalizadas com acabamento de espelhos / aros de elevada qualidade e estética. • Deve escolher a série pretendida tendo em conta o diâmetro da lâmpada (50 / 100 / 170 mm). • As opções incluem formas simplificadas com ou sem um padrão em relevo, em aço inoxidável ou materiais sintéticos.

**Série RA:** Espelho / aro mais tradicional. • **Dimensões:** Ø 100 - 180 x 21 mm. Ø 170 - 250 x 21 mm.

**Série RF:** Aspeto sólido, quente e moderno. • **Dimensões:** Ø 50 - 128 x 18 mm. - Ø 100 - 185 x 20 mm. Ø 170 - 280 x 21 mm.

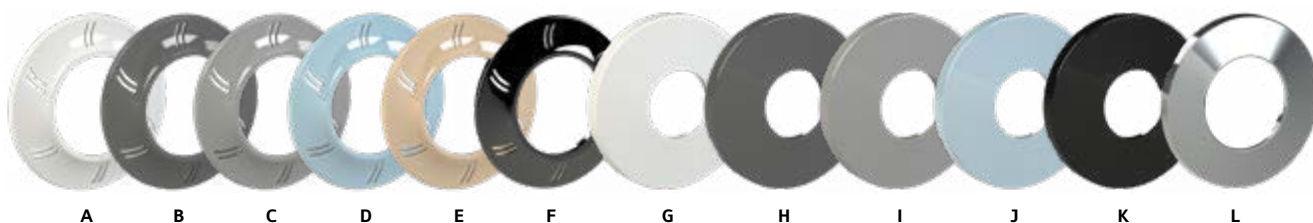

### 3ª Escolha o Espelho/Aro adequado à sua piscina:

Cor	Diâmetro	Série RA	Espelho/Aro	Série RF	Espelho/Aro
Branco – WH	Ø50 mm	-	-	514986	G
	Ø100 mm	514946	A	514992	G
	Ø170 mm	514953	A	514996	G
Cinzento-escuro DG	Ø50 mm	-	B	514987	H
	Ø100 mm	514947	B	514993	H
	Ø170 mm	514954	B	514997	H
Cinzento-claro LG	Ø50 mm	-	-	514988	I
	Ø100 mm	514948	C	514994	I
	Ø170 mm	514955	C	514998	I
Azul-claro LB	Ø50 mm	-	-	514989	J
	Ø100 mm	514949	D	-	-
	Ø170 mm	514956	D	-	-
Areia SW	Ø50 mm	-	-	-	-
	Ø100 mm	514950	E	-	-
	Ø170 mm	514957	E	-	-
Preto BL	Ø50 mm	-	-	514990	K
	Ø100 mm	514951	F	-	-
	Ø170 mm	514958	F	-	-
Inox SS	Ø50 mm	-	-	514991	L
	Ø100 mm	-	-	514995	L
	Ø170 mm	-	-	514999	L

## Conjunto ferramenta para instalação

HOUSE OF  
**DURATECH**  
SISTEMAS DE INSTALAÇÃO



M - Conjunto ferramenta para instalação

- ✓ Permite uma fácil instalação e manutenção.
- ✓ Fácil orientação dos cabos através do puxador de cabos.

### PROJETORES LED - PREÇOS 2024

CODIGO	DESCRIÇÃO	QUANTIDADE				PREÇO UNITÁRIO			
		UNID.	CX	PAL		COMPRA PAL	COMPRA CX	COMPRA UNID.	
<b>Série RA - Ø100 mm - Duravision</b>									
A 514946	Aro RA Ø100 mm - Branco WH	1	6	-	N	-	31,34 €	32,42 €	
B 514947	Aro RA Ø100 mm - Cinzento-escuro DG	1	6	-	N	-	31,34 €	32,42 €	
C 514948	Aro RA Ø100 mm - Cinzento-claro LG	1	6	-	N	-	31,34 €	32,42 €	
D 514949	Aro RA Ø100 mm - Azul claro LB	1	6	-	N	-	31,34 €	32,42 €	
E 514950	Aro RA Ø100 mm - Areia SW	1	6	-	N	-	31,34 €	32,42 €	
F 514951	Aro RA Ø100 mm - Preto BL	1	6	-	N	-	31,34 €	32,42 €	
<b>Série RA - Ø170 mm - Duravision</b>									
A 514953	Aro RA Ø170 mm - Branco WH	1	6	-	N	-	36,75 €	38,91 €	
B 514954	Aro RA Ø170 mm - Cinzento-escuro DG	1	6	-	N	-	36,75 €	38,91 €	
C 514955	Aro RA Ø170 mm - Cinzento-claro LG	1	6	-	N	-	36,75 €	38,91 €	
D 514956	Aro RA Ø170 mm - Azul claro LB	1	6	-	N	-	36,75 €	38,91 €	
E 514957	Aro RA Ø170 mm - Areia SW	1	6	-	N	-	36,75 €	38,91 €	
F 514958	Aro RA Ø170 mm - Preto BL	1	6	-	N	-	36,75 €	38,91 €	
<b>Série RF - Ø50 mm - Duravision</b>									
G 514986	Aro RF Ø50 mm - Branco WH	1	6	-	N	-	21,61 €	23,77 €	
H 514987	Aro RF Ø50 mm - Cinzento-escuro DG	1	6	-	N	-	21,61 €	23,77 €	
I 514988	Aro RF Ø50 mm - Cinzento-claro LG	1	6	-	N	-	21,61 €	23,77 €	
J 514989	Aro RF Ø50 mm - Azul-claro LB	1	6	-	N	-	21,61 €	23,77 €	
K 514990	Aro RF Ø50 mm - Preto BL	1	6	-	N	-	21,61 €	23,77 €	
L 514991	Aro RF Ø50 mm - Inox SS	1	6	-	N	-	60,54 €	64,87 €	
L 515757	Aro RF Ø50 mm - Inox (128 x 18 mm)	1	6	-	N	-	65,58 €	72,14 €	
<b>Série RF - Ø100 mm - Duravision</b>									
G 514992	Aro RF Ø100 mm - Branco WH	1	6	-	N	-	31,34 €	32,42 €	
H 514993	Aro RF Ø100 mm - Cinzento-escuro DG	1	6	-	N	-	31,34 €	32,42 €	
I 514994	Aro RF Ø100 mm - Cinzento-claro LG	1	6	-	N	-	31,34 €	32,42 €	
L 514995	Aro RF Ø100 mm - Inox SS	1	6	-	N	-	103,80 €	108,13 €	
<b>Série RF - Ø170 mm - Duravision</b>									
G 514996	Aro RF Ø170 mm - Branco WH	1	6	-	N	-	36,75 €	38,91 €	
H 514997	Aro RF Ø170 mm - Cinzento-escuro DG	1	6	-	N	-	36,75 €	38,91 €	
I 514998	Aro RF Ø170 mm - Cinzento-claro LG	1	6	-	N	-	36,75 €	38,91 €	
L 514999	Aro RF Ø170 mm - Inox SS	1	6	-	N	-	126,51 €	134,08 €	
<b>Série PZA-UF (betão) - Duravision</b>									
515799	Aro PZA-UF Ø50 mm - Inox SS (betão)	1	6	-	N	-	65,67 €	72,24 €	
515755	Aro PZA-UF Ø100 mm - Inox SS (betão)	1	6	-	N	-	89,82 €	98,80 €	
515756	Aro PZA-UF Ø170 mm - Inox SS (betão)	1	6	-	N	-	107,20 €	117,92 €	
<b>Série PZA-UF (liner) - Duravision</b>									
515758	Aro PZA-UF Ø100 mm - Inox SS (liner)	1	6	-	N	-	89,82 €	98,80 €	
515759	Aro PZA-UF Ø170 mm - Inox SS (liner)	1	6	-	N	-	107,20 €	117,92 €	
<b>Kit instalação - Duravision</b>									
M 514945	Conjunto ferramenta para instalação	1	6	-	N	-	31,34 €	32,42 €	

PRODUTO OFERTA 2024 COM STOCK DISPONÍVEL

PRODUTO COM PREÇO PROMOCIONAL (LIMITADO AO STOCK EXISTENTE)

PRODUTO SOB ENCOMENDA

PRODUTO NÃO ISENTO DE PORTES



## SABIA QUE



Pode escolher o material de encastrar de acordo com o acabamento da sua piscina. Personalize a sua piscina ao seu gosto e escolha o acabamento final que prefere para toda a gama de encastráveis.

Se a sua piscina for de cor escura, escolha a gama antracite e torne assim uma piscina com uma imagem única e com um acabamento perfeito.





# ENCASTRAR: ABS BRANCO, EM CORES E INOX

## PISCINA DE BETÃO

- 365 Pack de encastrar
- 366 Skimmers
- 368 Ralos de fundo
- 371 Bocas de impulsão orientável
- 374 Bocas de impulsão de fundo
- 376 Bocas de aspiração
- 378 Passamuros

## PISCINA DE LINER / BETÃO

- 381 Pack de encastrar
- 382 Skimmers
- 393 Ralos de fundo
- 396 Bocas de impulsão orientável
- 399 Bocas de impulsão de fundo
- 400 Bocas de aspiração
- 404 Passamuros



# ENCASTRÁVEIS



## Passamuros

- 300 mm de comprimento, podem ser cortados à medida
- Desenhado de forma a permitir um fácil posicionamento na estrutura da piscina
- Permite a ligação de bocas de impulsão e aspiração com rosca macho de 2"

ver pág. 379

## Boca de Impulsão

- Boca orientável
- Permite escolher diâmetro do bico e respetivo caudal
- Corpo fabricado em ABS branco

ver pág. 371

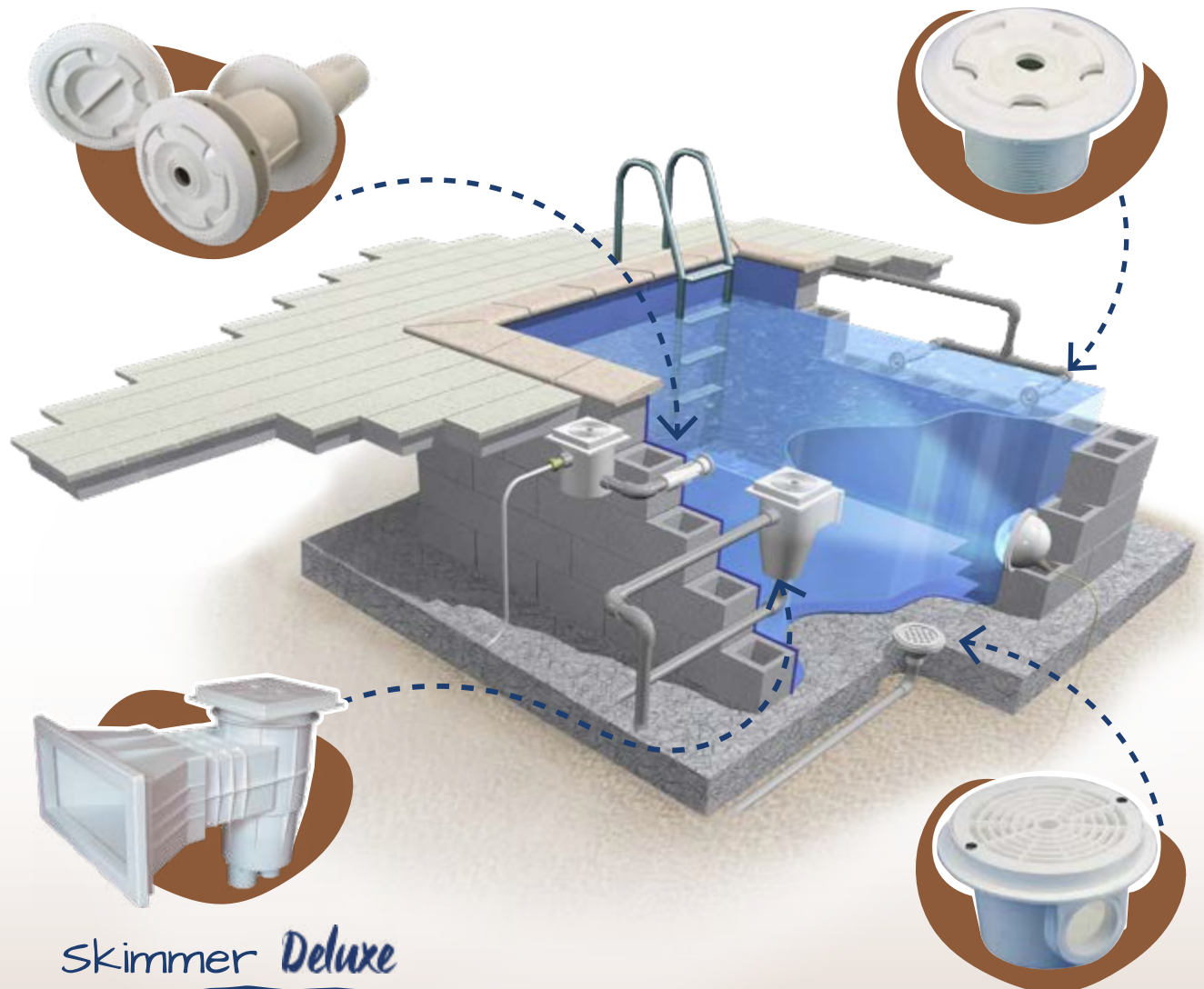

## Skimmer Deluxe

- Tratamento UV nas partes que não ficam enterradas
- Tampa com locking (bloqueio de segurança)
- Colar extensivo

ver pág. 367

## Ralo de Fundo

- Permitem a aspiração mais profunda do tanque permitindo a recirculação a 100% e o esvaziamento total da piscina
- Corpo em ABS branco

ver pág. 369

# A MELHOR SOLUÇÃO PARA PISCINAS DE BETÃO



## ABS

### ENCASTRÁVEIS - PISCINAS DE BETÃO

#### Pack de encastrar ABS



- ✓ 2 skimmers tampa quadrada - boca larga
- ✓ 1 ralo de fundo
- ✓ 3 bocas de impulsão
- ✓ 1 boca de aspiração



Cumpre com a norma  
**EN ISO 16582-1**  
**EN ISO 16582-2**  
**EN ISO 16582-3**



A - Pack encastrar para betão - ABS

#### MATERIAL DE TANQUE PARA ENCASTRAR BETÃO - PREÇOS 2024

CODIGO	DESCRIÇÃO	QUANTIDADE			🚫	PREÇO UNITÁRIO		
		EMB.	CX	PALETE		COMPRA PALETE	COMPRA CX	COMPRA UNID.
<b>Pack de encastrar ABS para piscinas de betão - Bluezone Pool</b>								
A 512217	Pack de encastrar em ABS para piscina (betão)	-	1	-	🚫	-	-	193,62 € 🛒

🛒 PRODUTO OFERTA 2024 COM STOCK DISPONÍVEL

🚫 PRODUTO COM PREÇO PROMOCIONAL (LIMITADO AO STOCK EXISTENTE)

🚫 PRODUTO SOB ENCOMENDA

🚫 PRODUTO NÃO ISENTO DE PORTES



## ENCASTRÁVEIS - PISCINAS DE BETÃO

### Skimmers ABS - 15 l by **ASTRALPOOL**

**Aplicação:** Aspiram a superfície da água para a sua filtração e tratamento. O cesto interior atua como coador, recolhendo a sujidade de maior tamanho.

**Vantagens:** Todos os skimmers da gama têm tratamento UV nas partes que não ficam enterradas. • Fabricados em ABS branco, com flutuador de comporta e tampão para regulação do caudal. • **Norma:** UNE-EN-16582-1, UNE-EN-16713-2.

**Caraterísticas específicas:** **Ligação inferior de aspiração:** Rosca: interna 1.1/2" e externa 2". • **Ligação simultânea ao ralo de fundo:** Ø interno 50 mm. • **Ligação superior:** Ø interno 40 mm. • Cesto para recolher folhas. • **Tampa:** quadrada. • **Boca:** Larga. • **Caudal recomendado:** 5 m³/h.

**Concelhos de utilização:** **Colocação a favor do vento dominante:** evita zonas de sujidade estagnada. • **Nível da água a 2/3 da altura da boca do skimmer:** limpeza da superfície mais eficiente.

**Recomendações:** Recomenda-se a instalação de um skimmer por cada 25 m² de superfície da lâmina da água, tendo em conta que para skimmers de 15l recomenda-se um caudal máximo de 5m³/h.



Cumpra com as normas  
EN ISO 16582-1  
EN ISO 16713-2



A - Skimmer ABS tampa quadrada - boca larga - Branco

### Kit Easycolor - Skimmer **ASTRALPOOL**

**Kit que permite a mudança de cor dos skimmers da AstralPool.**

**A mudança de cor por ser feita antes ou depois da instalação do skimmer.**

**Cores:** O kit easycolor para boca e tampa do skimmer, está disponível em bege, cinza-claro e antracite. • **Material:** Todos os componentes são feitos de plástico ABS resistente aos raios ultravioletas.



**B** - Boca para Skimmer Tampa quadrada - boca larga - Bege

**C** - Boca para Skimmer Tampa quadrada - boca larga - Cinza-claro

**D** - Boca para Skimmer Tampa quadrada - boca larga - Antracite

**E** - Tampa quadrada para Skimmer - Bege

**F** - Tampa quadrada para Skimmer - Cinza-claro

**G** - Tampa quadrada para Skimmer - Antracite

#### MATERIAL DE TANQUE PARA ENCASTRAR BETÃO - PREÇOS 2024

CODIGO	DESCRIÇÃO	QUANTIDADE			⓪+	PREÇO UNITÁRIO		
		EMB.	CX	PALETE		COMPRA PALETE	COMPRA CX	COMPRA UNID.
<b>Skimmers ABS 15 l para piscinas de betão - by AstralPool</b>								
A 510271	Skimmer ABS tampa quadrada (betão) - boca larga - Branco	-	1	-	⓪+	-	-	102,51 €
<b>Distanciador tampa skimmer ABS 15 l - AstralPool</b>								
514005	Distanciador tampa skimmer ABS - 15 l - Branco	1	-	-	⓪+	-	-	7,18 €
<b>Kit Easycolor - boca para skimmer - AstralPool</b>								
B 514788	Boca para Skimmer T.quadrada (betão) - boca larga - Bege	1	-	-	⓪+	-	-	67,65 €
C 514789	Boca para Skimmer T.quadrada (betão) - boca larga - Cinza-claro	1	-	-	⓪+	-	-	67,65 €
D 514790	Boca para Skimmer T.quadrada (betão) - boca larga - Antracite	1	-	-	⓪+	-	-	67,65 €
<b>Kit Easycolor - tampa quadrada para skimmer - AstralPool</b>								
E 514791	Tampa quadrada para Skimmer (betão) - Bege	1	-	-	⓪+	-	-	30,75 €
F 514792	Tampa quadrada para Skimmer (betão) - Cinza-claro	1	-	-	⓪+	-	-	30,75 €
G 514793	Tampa quadrada para Skimmer (betão) - Antracite	1	-	-	⓪+	-	-	30,75 €

PRODUTO OFERTA 2024 COM STOCK DISPONÍVEL

PRODUTO COM PREÇO PROMOCIONAL (LIMITADO AO STOCK EXISTENTE)

• PRODUTO SOB ENCOMENDA

PRODUTO NÃO ISENTO DE PORTES



# Skimmer ABS - 15 l *Deluxe* (c/ colar extensivo)

**Aplicação:** Aspiram a superfície da água para a sua filtração e tratamento. O cesto interior atua como coador, recolhendo a sujidade de maior tamanho.

**Vantagens:** Todos os skimmers da gama têm tratamento UV nas partes que não ficam enterradas. • Fabricados em Plástico ABS branco, com flutuador de comporta e tampão para regulação do caudal.

**Caraterísticas específicas:**

- Ligação inferior de aspiração: Rosca interna 1.1/2", externa 2".
- Ligação externa de Ø 63 mm.
- Ligação secundária (ralo de fundo): fêmea de 50 mm.
- Ligação ao regulador de nível: fêmea de Ø 40 mm.

Corpo fabricado em plástico ABS, equipado com regulador de aspiração e mecanismo de bloqueio do cesto contra o impacto da água • Cesto para recolher lixos de maiores dimensões (folhas) • **Tampa:** Quadrada. • **Boca:** Normal ou larga.

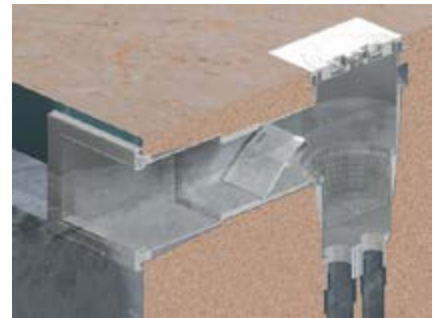

Pormenor de instalação do skimmer

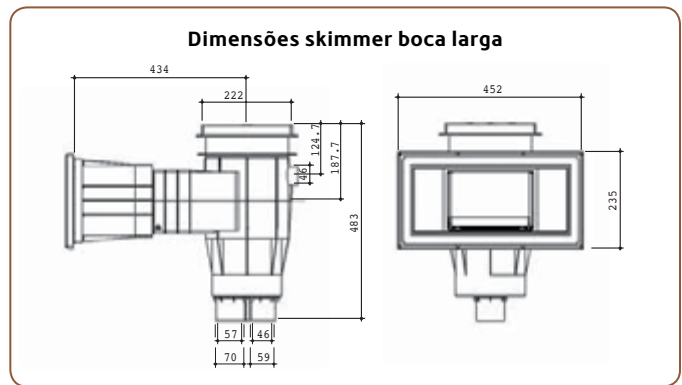
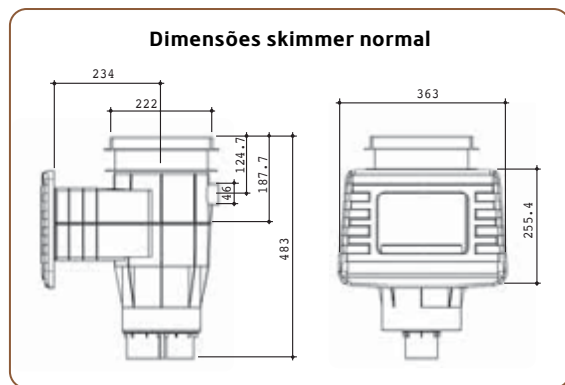

**Tampa com locking**

Mecanismo de bloqueio de segurança.



**Colar extensivo**

Permite a correção em piscinas com acabamentos irregulares.

**Cesto**

O design do cesto de bloqueio evita que o cesto flutue devido a contrapressão.

**Adaptador de vácuo**

O adaptador de vácuo de bloqueio impede a flutuação da tampa.

A - Skimmer ABS tampa quadrada - boca normal

B - Skimmer ABS tampa quadrada - boca larga

Recomenda-se a instalação de um skimmer por cada 25 m<sup>2</sup> de superfície da lâmina da água, tendo em conta que para skimmers de 15 l recomenda-se um caudal máximo de 5 m<sup>3</sup>/h.

**MATERIAL DE TANQUE PARA ENCASTRAR BETÃO - PREÇOS 2024**

CODIGO	DESCRIÇÃO	QUANTIDADE				PREÇO UNITÁRIO			
		EMB.	CX	PALETE		COMPRA PALETE	COMPRA CX	COMPRA UNID.	
<b>Skimmers ABS 15 l Deluxe para piscinas de betão - Bluezone Pool</b>									
A 512280	Skimmer ABS Deluxe tampa quadrada (betão) - boca normal	-	1	-	⊕	-	-	75,28 €	
B 512278	Skimmer ABS Deluxe tampa quadrada (betão) - boca larga	-	1	-	⊕	-	-	86,06 €	

PRODUTO OFERTA 2024 COM STOCK DISPONÍVEL

PRODUTO COM PREÇO PROMOCIONAL (LIMITADO AO STOCK EXISTENTE)

PRODUTO SOB ENCOMENDA

PRODUTO NÃO ISENTO DE PORTES



## ENCASTRÁVEIS - PISCINAS DE BETÃO

### Ralos de fundo ABS



**Aplicação:** Situados na zona mais profunda, permitem a aspiração mais profunda do tanque permitindo a recirculação a 100% e o esvaziamento total da piscina.

**Vantagens:** Todos os ralos da gama em plástico fornecem-se com tratamento UV na grelha. • **Norma:** EN 16582-1.

**Caraterísticas específicas:** Corpo fabricado em ABS. • Grelha fixa com 2 parafusos em aço inoxidável. • Velocidade de passagem de água: 0,5 m/seg. • Velocidade máxima de sucção 1,5 m/seg.

**506673:** Saída lateral de 2" e saída inferior de 1.1/2". Saída inferior tapada com tampão quebrável que possibilita montagem de válvula hidrostática e tubo de drenagem. • **Caudal máximo:** 13 m³/h. • Circular Ø200 mm.

**508186:** Saída lateral: Rosca fêmea de 2". • Circular Ø180 mm.

**514808 - 514809 - 514810:** Saída lateral: Rosca fêmea de 2". • Circular Ø180 mm. •

**Cor:** Bege, cinza-claro e Antracite, adaptam-se a qualquer tipo de piscina.



**A** - Ralo de fundo ABS circular Ø200 mm saída lateral 2" e inferior 1.1/2"



Cumple com a norma EN ISO 13451-1-3

**B** - Ralo de fundo ABS circular Ø180 mm saída lateral 2" - Branco



**C** - Ralo de fundo ABS circular Ø180 mm saída lateral 2" - Bege



**D** - Ralo de fundo ABS circular Ø180 mm saída lateral 2" - Cinza-claro



**E** - Ralo de fundo ABS circular Ø180 mm saída lateral 2" - Antracite

### MATERIAL DE TANQUE PARA ENCASTRAR BETÃO - PREÇOS 2024

CODIGO	DESCRIÇÃO	QUANTIDADE			COMPRAPALETE	PREÇO UNITÁRIO		
		EMB.	CX	PALETE		COMPRACX	COMPRAS UNID.	
<b>Ralos de fundo ABS para piscinas de betão - AstralPool</b>								
A 506673	Ralo de fundo ABS circular Ø200 mm (betão) - saída lat. 2" e inf. 1.1/2"	-	1	-	⊕+	-	-	20,48 €
B 508186	Ralo de fundo ABS circular Ø180 mm (betão) - saída lat. 2" - Branco	1	4	-	⊕+	-	-	20,49 €
C 514808	Ralo de fundo ABS circular Ø180 mm (betão) - saída lat. 2" - Bege	1	4	-	⊕+	-	-	24,58 €
D 514809	Ralo de fundo ABS circular Ø180 mm (betão) - saída lat. 2" - Cinza-claro	1	4	-	⊕+	-	-	24,58 €
E 514811	Ralo de fundo ABS circular Ø180 mm (betão) - saída lat. 2" - Antracite	1	4	-	⊕+	-	-	24,58 €

PRODUTO OFERTA 2024 COM STOCK DISPONÍVEL

PRODUTO COM PREÇO PROMOCIONAL (LIMITADO AO STOCK EXISTENTE)

• PRODUTO SOB ENCOMENDA

PRODUTO NÃO ISENTO DE PORTES

# A RECIRCULAÇÃO MAIS EFICIENTE PARA A SUA PISCINA

# ABS



A - Ralo de fundo ABS circular Ø200 mm saída lateral 2" e inferior 1 1/2"

## Ralos de fundo ABS



✓ **Aplicação:** Permitem a aspiração mais profunda do tanque permitindo a recirculação a 100% e o esvaziamento total da piscina.

**Vantagens:** Todos os ralos da gama em plástico fornecem-se com tratamento UV na grelha. • **Normas:** EN ISO 16582-1, EN ISO 16582-2 e EN ISO 16582-3.

**Caraterísticas específicas:** Corpo fabricado em ABS. • Grelha fixa com parafusos em aço inoxidável. • Saída inferior de ligação à válvula hidrostática fêmea de Ø 50 mm. • **Saída lateral:** Rosca fêmea de 1.1/2" e 2".



Cumprir com as normas  
EN ISO 16582-1  
EN ISO 16582-2  
EN ISO 16582-3

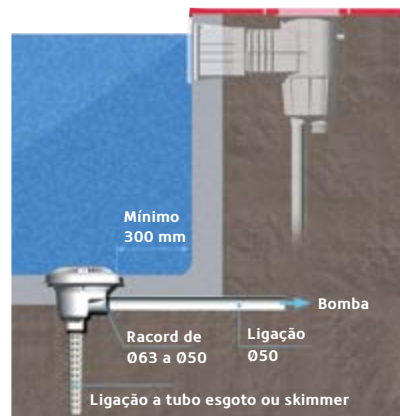
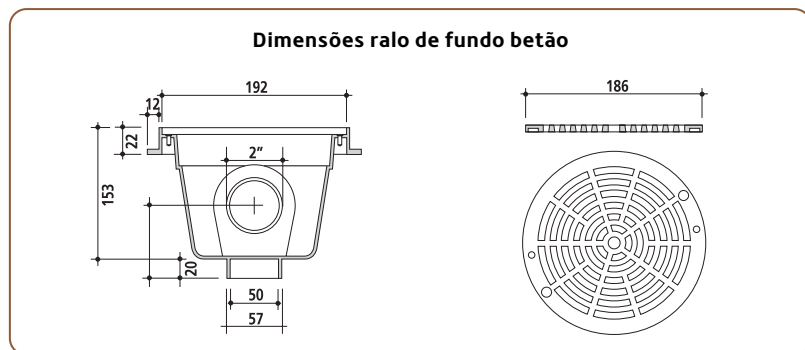

Pormenor de instalação do ralo de fundo

**Recomendações:** É recomendável instalar 2 ralos de fundo em cada piscina e deixar uma distância mínima de entres de 2 m. • Recomenda-se a ligação do ralo de fundo a uma válvula hidrostática e um tubo de drenagem para aliviar a pressão que possíveis águas subterrâneas possam exercer sobre o tanque da piscina.

### MATERIAL DE TANQUE PARA ENCASTRAR BETÃO - PREÇOS 2024

CODIGO	DESCRIÇÃO	QUANTIDADE				PREÇO UNITÁRIO		
		EMB.	CX	PALETE		COMPRA PALETE	COMPRA CX	COMPRA UNID.
<b>Ralos de fundo ABS para piscinas de betão - Bluezone Pool</b>								
A 511927	Ralo de fundo ABS circular Ø200 mm (betão) - saída lateral 1.1/2"	-	1	-	⊕	-	-	17,18 €
A 511928	Nicho grande (betão / liner) - colar PVC 50-63 mm	-	1	-	⊕	-	-	17,18 €

✓ PRODUTO OFERTA 2024 COM STOCK DISPONÍVEL

Ⓢ PRODUTO COM PREÇO PROMOCIONAL (LIMITADO AO STOCK EXISTENTE)

● PRODUTO SOB ENCOMENDA

🌿 PRODUTO NÃO ISENTO DE PORTES



## ENCASTRÁVEIS – PISCINAS DE BETÃO

### Ralo de fundo AISI 316L **Pahlén**

**Aplicação:** Instalados na zona mais profunda da piscina, permitem a aspiração, recirculação a 100% e o esvaziamento da piscina.

**Vantagens:** Grelha frontal polida, com excelente acabamento. • Fabricado em aço inoxidável resistente a ácidos. • Adequado para todos os tipos de piscinas (betão). • Em piscinas mais profundas, é aconselhável instalar um ralo de fundo para evitar a estagnação da água no fundo da piscina.

**Características específicas:** Corpo fabricado em AISI 316L. • Dimensões da grelha: 191 x 181 mm. • Grelha polida e fixa com 2 parafusos. • **Saída lateral:** rosca fêmea de 2". • **Caudal máximo:** 20 m<sup>3</sup>/h.

**Instalação (piscina de betão):** Produto equipado com acessórios adicionais, braçadeiras para estabilizar o produto no betão e flanges anti fuga (ver pormenor de instalação) para a ligação à tubagem de circulação. • Antes da moldagem, deve proteger a flange de escoamento e a abertura para evitar manchas de salpicos de betão. • Montar a flange de escoamento em linha com a camada da piscina acabada. • Colocar o ralo de fundo no molde e moldar o material constituinte da piscina. • Montar depois a grelha.

**Recomendação:** Se fizer parte da constituição da piscina uma cascata, devem ser instalados 2 ralos de fundo com a distância mínima de 2 metros entre elas, por razões de segurança.

**NOVO**

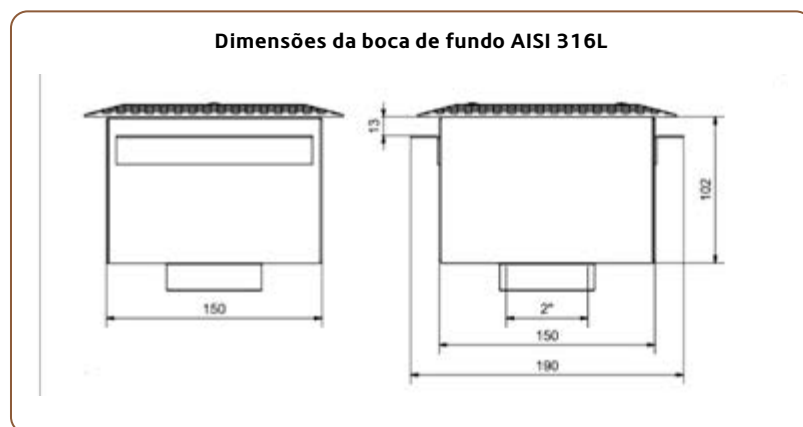

A - Ralo de fundo AISI 316L retangular 191 x 181 mm (betão) - saída lateral 2"

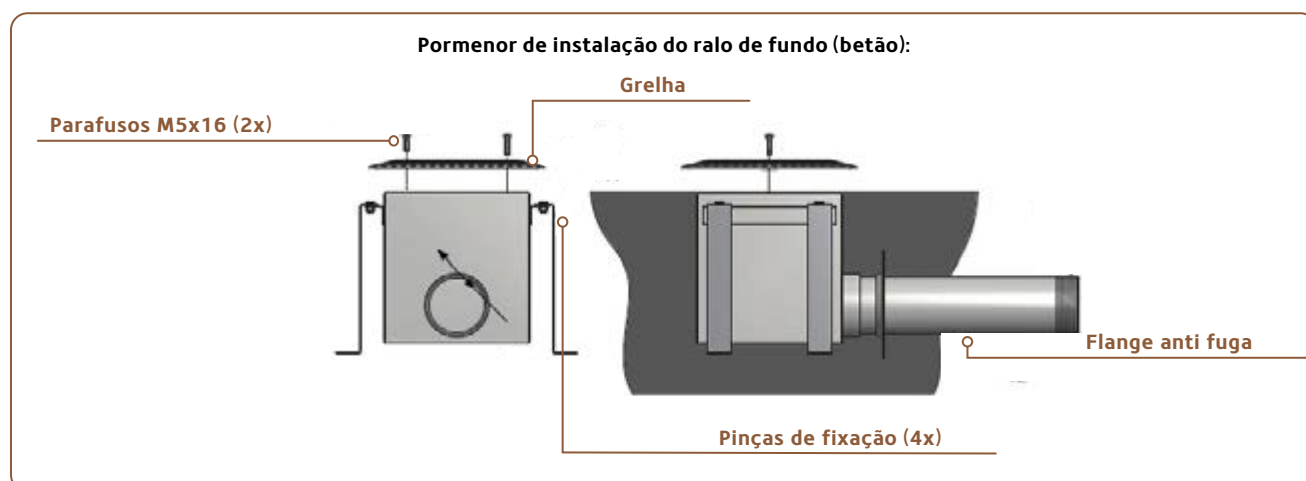

#### MATERIAL DE TANQUE PARA ENCASTRAR BETÃO - PREÇOS 2024

CODIGO	DESCRIÇÃO	QUANTIDADE			PREÇO UNITÁRIO		
		EMB.	CX	PALETE	COMPRA PALETE	COMPRA CX	COMPRA UNID.
<b>Ralo de fundo AISI 316L para piscinas de betão - Pahlen</b>							
A 516201	Ralo de fundo AISI 316L retangular 191 x 181 mm (betão) - saída lateral 2"	-	1	-	⊕	-	239,98 €

PRODUTO OFERTA 2024 COM STOCK DISPONÍVEL

PRODUTO COM PREÇO PROMOCIONAL (LIMITADO AO STOCK EXISTENTE)

• PRODUTO SOB ENCOMENDA

PRODUTO NÃO ISENTO DE PORTES

## Boca de impulsão orientável ABS



✓ **Aplicação:** Retornam a água filtrada e tratada à piscina.

**Caraterísticas específicas:** Corpo fabricado em ABS branco. • Inclui uma ferramenta que **permite ajustar a boca de impulsão:** permite escolher o diâmetro do bico e respetivo caudal de água que passará através dos bicos. • **Entrada rosca macho:** de 2". • Ligação interna a tubo de Ø 50 mm

**Caudal máximo recomendado** para uma velocidade de passagem máxima de 4 m/s:

- Ø 14 = 2,2 m<sup>3</sup>/h,
- Ø 20 = 4,5 m<sup>3</sup>/h,
- Ø 25 = 7 m<sup>3</sup>/h.



Cumpra com as normas  
EN ISO 16582-1  
EN ISO 16582-2  
EN ISO 16582-3

A - Boca de impulsão ABS orientável rosca 2"

**Recomendações:** Os bicos de impulsão devem situar-se na parede oposta aos skimmers. • Devem ser instalados a uma distância de 200 – 300 mm do nível da água e do fundo da piscina. • O número de bicos será proporcional ao caudal de circulação, à forma do tanque e ao volume de água por zonas. • Recomenda-se a instalação com passamuros (506677).

### Pormenor de instalação da boca de impulsão



### Dimensões boca de impulsão orientável

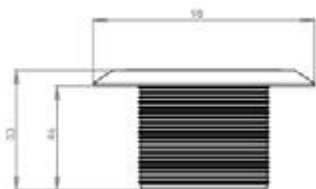

## MATERIAL DE TANQUE PARA ENCASTRAR BETÃO - PREÇOS 2024

CODIGO	DESCRIÇÃO	QUANTIDADE			PREÇO UNITÁRIO		
		EMB.	CX	PALETE	COMPRA PALETE	COMPRA CX	COMPRA UNID.
<b>Bocas de impulsão ABS para piscinas de betão - Bluezone Pool</b>							
A 511929	Boca impulsão ABS orientável (betão) - rosca 2"	1	10	-	-	-	7,46 €

✓ PRODUTO OFERTA 2024 COM STOCK DISPONÍVEL

Ⓜ PRODUTO COM PREÇO PROMOCIONAL (LIMITADO AO STOCK EXISTENTE)

Ⓞ PRODUTO SOB ENCOMENDA

🌿 PRODUTO NÃO ISENTO DE PORTES



## ENCASTRÁVEIS - PISCINAS DE BETÃO

### Boca de impulsão orientável ABS

**Aplicação:** Retornam a água filtrada e tratada à piscina.

**Vantagens:** Incorporam o sistema "Multiflow": Permite escolher o diâmetro do bico e respetivo caudal de água que passará através dos bicos. • Fabricados em ABS branco, adaptam-se a qualquer tipo de piscina. • **Normas:** EN 16582-1 e EN 16713-2.

**Cor:** Branco, bege, cinza-claro e antracite, adaptam-se a qualquer tipo de piscina.

**Sistema "Multiflow"** - Este sistema consiste no facto de a bola da boca de impulsão ser pré-marcada com 3 diâmetros (Ø14, 20 e 25), de modo a que com a ajuda de um furador (também fornecido) e uma massa, possa seleccionar a boca no momento da instalação, obtendo assim 3 caudais.

**Caraterísticas específicas:** Caudal máx. recomendado para uma velocidade de passagem máxima de 4m/s: Ø 14 = 2,2 m³/h, Ø 20 = 4,5 m³/h, Ø 25 = 7 m³/h.



**A** - Boca de impulsão ABS orientável rosca 2" - Branco



**B** - Boca de impulsão ABS orientável rosca 2" - Bege



**C** - Boca de impulsão ABS orientável rosca 2" - Cinza-claro



**D** - Boca de impulsão ABS orientável rosca 2" - Antracite

### MATERIAL DE TANQUE PARA ENCASTRAR BETÃO - PREÇOS 2024

CODIGO	DESCRIÇÃO	QUANTIDADE				PREÇO UNITÁRIO		
		EMB.	CX	PALETE		COMPRA PALETE	COMPRA CX	COMPRA UNID.
<b>Bocas de impulsão ABS para piscinas de betão - AstralPool</b>								
A 510259	Boca impulsão ABS orientável (betão) - rosca 2" - Branco	1	24	-		-	-	9,21 €
B 514794	Boca impulsão ABS orientável (betão) - rosca 2" - Bege	1	24	-		-	-	12,28 €
C 514795	Boca impulsão ABS orientável (betão) - rosca 2" - Cinza-claro	1	24	-		-	-	12,28 €
D 514796	Boca impulsão ABS orientável (betão) - rosca 2" - Antracite	1	24	-		-	-	12,28 €

PRODUTO OFERTA 2024 COM STOCK DISPONÍVEL

PRODUTO COM PREÇO PROMOCIONAL (LIMITADO AO STOCK EXISTENTE)

PRODUTO SOB ENCOMENDA

PRODUTO NÃO ISENTO DE PORTES

## Boca de impulsão AISI 316L Pahlén®

✓ **Aplicação:** Retomam a água filtrada e tratada à piscina.

✓ **Design único e inovador.**

**Vantagens:** Boca de impulsão com um design único e inovador, constituído por dois bicos ovais que permitem um comprimento de projeção mais longo. • Os dois jatos, separados por 6 graus permitem uma melhor circulação da entrada da água na piscina. • A instalação pode ser realizada com orientação na horizontal ou vertical e ser ajustada  $\pm 11^\circ$ , para as diferentes aplicações, dependendo da localização da entrada na piscina. • Espelho frontal polido, com excelente acabamento. • Aço inoxidável resistente a ácidos. • Adequado para todos os tipos de piscinas (betão).

**Características específicas:** Fabricado em aço inoxidável AISI 316L. • **Boca regulável:**  $\varnothing$  26 mm. • **Dimensões:**  $\varnothing$  104 mm. • **Ligação interna:** rosca fêmea de 1.1/2". • **Caudal máximo recomendado:** 6 m<sup>3</sup>/h. • **Caudal máximo:** 10 m<sup>3</sup>/h.

**Instalação:** As bocas de impulsão são instaladas no lado oposto do skimmer, a favor do vento. • A instalação deve ser feita de acordo com o manual de instruções, de forma a garantir o bom funcionamento do produto. • O número de bocas é proporcional ao caudal de circulação.

Caudal	Perda de pressão (bar)
5 m <sup>3</sup> /h	0,18
7 m <sup>3</sup> /h	0,32
10 m <sup>3</sup> /h	0,71



NOVO

A - Boca de impulsão AISI 316L (betão)  
- rosca 1.1/2"  
(passamuros não incluído)

### Dimensões da boca de impulsão AISI 316L

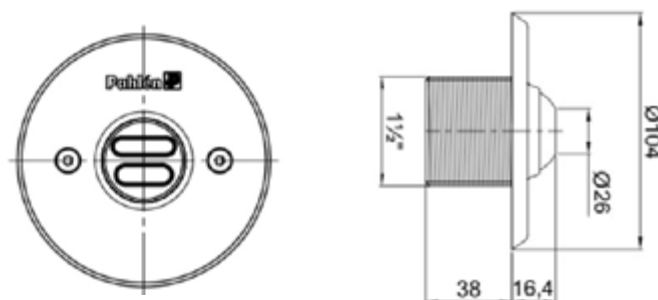

### MATERIAL DE TANQUE PARA ENCASTRAR BETÃO - PREÇOS 2024

CODIGO	DESCRIÇÃO	QUANTIDADE			PREÇO UNITÁRIO		
		EMB.	CX	PALETE	COMPRA PALETE	COMPRA CX	COMPRA UNID.
<b>Boca de impulsão AISI 316L para piscinas de betão - Pahlen</b>							
A 516202	Boca de impulsão AISI 316L (betão) - rosca 1.1/2"	-	1	-	+	-	129,98 €

✓ PRODUTO OFERTA 2024 COM STOCK DISPONÍVEL

🔴 PRODUTO COM PREÇO PROMOCIONAL (LIMITADO AO STOCK EXISTENTE)

• PRODUTO SOB ENCOMENDA

🌿 PRODUTO NÃO ISENTO DE PORTES



# O MELHOR IMPULSO PARA A SUA PISCINA

# ABS



Entrada Rosca Macho



Ligação Tubo  $\phi$  50 mm



## Boca de impulsão de fundo ABS



**Aplicação:** Situados no fundo da piscina, impulsam a água ao nível do solo. Impedem que a sujidade sedimente e elevam-na à superfície.

**Caraterísticas específicas:** Caudal ajustado: O caudal de saída de água do bico pode ser regulado através do parafuso central com uma chave de parafusos:

- Diminuir o caudal: deve-se aparafusar ao máximo o parafuso.
- Aumentar o caudal: deve-se desaparafusar o parafuso.

• Fabricado em material plástico ABS e parafusos em aço inox. • **Entrada roscada macho de 2"** • **Ligação interna a tubo  $\phi$ 50 mm.**

**Recomendações:** Recomenda-se a instalação com passamuros (506677).

### Dimensões boca de impulsão ABS de fundo

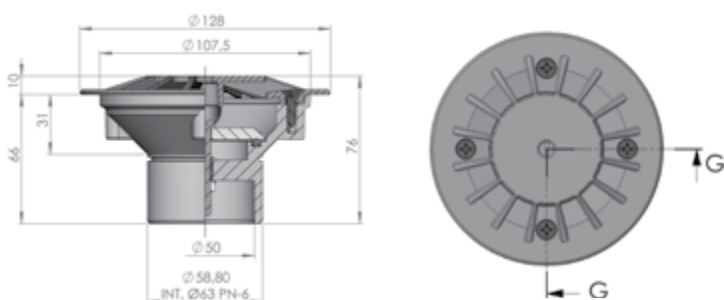

Cumprir com as normas  
EN ISO 16582-1  
EN ISO 16582-2  
EN ISO 16582-3

A - Boca impulsão de fundo ABS rosca 2"

### MATERIAL DE TANQUE PARA ENCASTRAR BETÃO - PREÇOS 2024

CODIGO	DESCRIÇÃO	QUANTIDADE			PREÇO UNITÁRIO		
		EMB.	CX	PALETE	COMPRA PALETE	COMPRA CX	COMPRA UNID.
<b>Bocas de impulsão de fundo ABS para piscinas de betão - Bluezone Pool</b>							
A 514003	Boca impulsão de fundo ABS (betão) - rosca 2"	-	1	-	-	-	9,68 €

PRODUTO OFERTA 2024 COM STOCK DISPONÍVEL

PRODUTO COM PREÇO PROMOCIONAL (LIMITADO AO STOCK EXISTENTE)

PRODUTO SOB ENCOMENDA

PRODUTO NÃO ISENTO DE PORTES

## ENCASTRÁVEIS - PISCINAS DE BETÃO

### Boca de impulsão de fundo ABS

✓ **Aplicação:** Situados no fundo da piscina, impulsionam a água ao nível do solo. Impedem que a sujidade sedimente e elevam-na à superfície.

**Caraterísticas específicas:** **Caudal ajustado:** O caudal de saída de água do bico pode ser regulado através do parafuso central com uma chave de parafusos: Diminuir o caudal: deve-se aparafusar ao máximo o parafuso. Aumentar o caudal: deve-se desaparafusar o parafuso. • Fabricado em material plástico ABS e parafusos em aço inox. • **Caudal mínimo recomendado:** 1 m<sup>3</sup>/h. • **Caudal máximo recomendado:** 12 m<sup>3</sup>/h.

**Cor:** Branco, bege, cinza-claro e antracite, adaptam-se a qualquer tipo de piscina.

**Recomendações:** Recomenda-se a instalação com passamuros (506677).



A - Boca de impulsão fundo ABS rosca 2" - Branco

B - Boca de impulsão fundo ABS rosca 2" - Bege

C - Boca de impulsão fundo ABS rosca 2" - Cinza-claro

D - Boca de impulsão fundo ABS rosca 2" - Antracite

### Boca de impulsão de fundo AISI 316L

✓ **Aplicação:** localizados no fundo da piscina, impulsionam a água ao nível do solo. Maximizam a circulação na piscina, impedindo que a sujidade sedimente e elevam-na à superfície.

**Vantagens:** Frente polida. • **Caudal regulável:** o caudal pode ser regulado em oito posições diferentes na parte frontal da boca. • Para montagem numa piscina de betão com tubos de fundição. • Fabricada em aço inoxidável à prova de ácido.

**Características específicas:** Fabricada em aço inoxidável AISI 316L. • **Dimensões:** Ø 100 mm. • **Pressão máxima:** 4 bar (0,4 MPa). • **Caudal máximo:** 6 m<sup>3</sup>/h. • **Ligação interna:** rosca fêmea de 1.1/2".

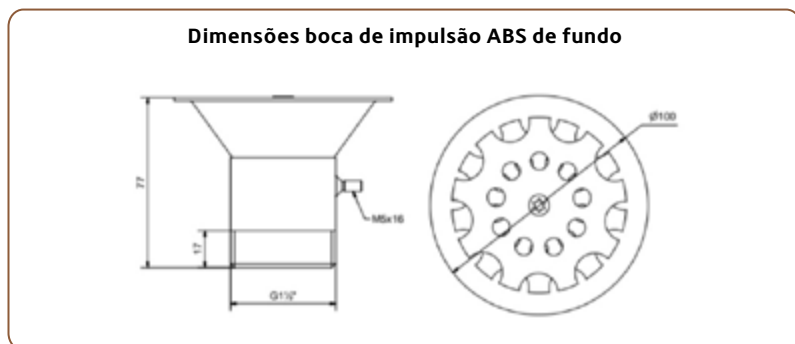

E - Boca de impulsão de fundo AISI 316L (betão) - tubo de Ø 50

#### MATERIAL DE TANQUE PARA ENCASTRAR BETÃO - PREÇOS 2024

CODIGO	DESCRIÇÃO	QUANTIDADE			PREÇO UNITÁRIO		
		EMB.	CX	PALETE	COMPRA PALETE	COMPRA CX	COMPRA UNID.
<b>Bocas de impulsão de fundo ABS para piscinas de betão - AstralPool</b>							
A 510279	Boca impulsão de fundo ABS (betão) - rosca 2" - Branco	1	24	-	⊕+	-	11,25 €
B 514797	Boca impulsão de fundo ABS (betão) - rosca 2" - Bege	1	24	-	⊕+	-	14,32 €
C 514799	Boca impulsão de fundo ABS (betão) - rosca 2" - Cinza-claro	1	24	-	⊕+	-	14,32 €
D 514800	Boca impulsão de fundo ABS (betão) - rosca 2" - Antracite	1	24	-	⊕+	-	14,32 €
<b>Boca de impulsão de fundo AISI 316L para piscinas de betão - Pahlén</b>							
E 516204	Boca de impulsão de fundo AISI 316L (betão) - rosca 1.1/2"	-	1	-	⊕+	-	159,98 €

PRODUTO OFERTA 2024 COM STOCK DISPONÍVEL

PRODUTO COM PREÇO PROMOCIONAL (LIMITADO AO STOCK EXISTENTE)

• PRODUTO SOB ENCOMENDA

PRODUTO NÃO ISENTO DE PORTES

# A ASPIRAÇÃO MAIS EFICAZ



Entrada Rosca Macho



Ligação Tubo  $\varnothing$  50 mm

# ABS



A - Boca de aspiração ABS rosca 2"

## Boca de aspiração ABS



**✓ Aplicação:** Permite ligar as mangueiras de aspiração ao circuito de sucção.

**Caraterísticas específicas:** Corpo fabricado em ABS branco. • Entrada rosca macho de 2". • Ligação interna a tubo de  $\varnothing$  50 mm.

**Função de limpeza:** Desenroskar a tampa, enroskar o terminal de ligação de aspiradores (507832) na abertura e ligar a mangueira do sistema de limpeza ao terminal. O diâmetro interior da mangueira deve ser de 38 mm.



Cumre com as normas  
EN ISO 16582-1  
EN ISO 16582-2  
EN ISO 16582-3

**Recomendações:** Recomenda-se a instalação com passamuros (506677).

### Dimensões boca de aspiração

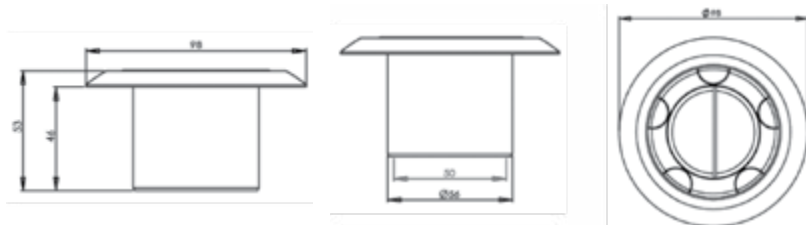

### Pormenor de instalação da boca de aspiração



## MATERIAL DE TANQUE PARA ENCASTRAR BETÃO - PREÇOS 2024

CODIGO	DESCRIÇÃO	QUANTIDADE			PREÇO UNITÁRIO		
		EMB.	CX	PALETE	COMPRA PALETE	COMPRA CX	COMPRA UNID.
<b>Bocas de aspiração ABS para piscinas de betão - Bluezone Pool</b>							
A 511930	Boca de aspiração ABS (betão) - rosca 2"	1	10	-	-	-	6,44 €

PRODUTO OFERTA 2024 COM STOCK DISPONÍVEL

PRODUTO COM PREÇO PROMOCIONAL (LIMITADO AO STOCK EXISTENTE)

PRODUTO SOB ENCOMENDA

PRODUTO NÃO ISENTO DE PORTES

## ENCASTRÁVEIS - PISCINAS DE BETÃO

### Boca de aspiração ABS

 **Aplicação:** Permite ligar as mangueiras de aspiração ao circuito de sucção.

**Caraterísticas gerais:** Fabricados em ABS branco, adaptam-se a qualquer tipo de piscina. • Uma boca de aspiração por cada 80m<sup>2</sup> de plano de água. • **Distribuídas pelas paredes:** raios de ação ≤ 15 m.

**Caraterísticas específicas:** Pressão máxima: 6 bar. • Fabricada em ABS cor branca com rosca macho de 2" e modelos de cor de colar a tubo de Ø63 mm ou Ø50 mm PVC. **Função de limpeza:** Desenroskar a tampa, enroscar o terminal de ligação de aspiradores (507832) na abertura e ligar a mangueira do sistema de limpeza ao terminal. O diâmetro interior da mangueira deve ser de 38 mm.

**Cor:** Branco, bege, cinza-claro e antracite, adaptam-se a qualquer tipo de piscina.

**Função de limpeza:** Desenroskar a tampa, enroscar o terminal de ligação de aspiradores (507832) na abertura e ligar a mangueira do sistema de limpeza ao terminal. O diâmetro interior da mangueira deve ser de 38 mm.

**Recomendações:** Recomenda-se a instalação com passamuros (506677).



A - Boca de aspiração ABS  
rosca 2" - Branco

B - Boca de aspiração ABS  
colar - Bege

C - Boca de aspiração ABS  
colar - Cinza-claro

D - Boca de aspiração ABS  
colar - Antracite

### Boca de aspiração AISI 316L

 **Aplicação:** Permite a ligação da mangueira ao circuito de sucção, para que seja realizado o processo de aspiração..

**Vantagens:** Espelho frontal polido em ácido inoxidável resistente a ácidos, com excelente acabamento. • Adequado para todos os tipos de piscinas (betão). • Produto equipado com tampa giratória.

**Caraterísticas específicas:** Corpo fabricada em bronze, e espelho em aço inoxidável AISI 316L. • **Ligação interna:** rosca fêmea de 1.1/2". • **Dimensões:** Ø 108 mm.

**Instalação:** instalação deve ser feita de acordo com o manual de instruções, de forma a garantir o bom funcionamento do produto.

Dimensões da boca de aspiração com tampa AISI 316L

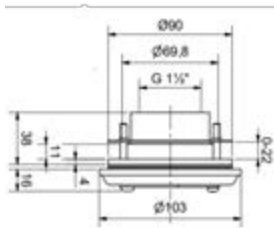

**NOVO**



E - Boca de aspiração com tampa  
AISI 316L (betão) - rosca 1.1/2"  
(passamuros não incluído)

#### MATERIAL DE TANQUE PARA ENCASTRAR BETÃO - PREÇOS 2024

CODIGO	DESCRIÇÃO	QUANTIDADE			PREÇO UNITÁRIO		
		EMB.	CX	PALETE	COMPRA PALETE	COMPRA CX	COMPRA UNID.
<b>Bocas de aspiração ABS para piscinas de betão - AstralPool</b>							
A 510277	Boca de aspiração ABS (betão) - rosca 2" - Branco	1	24	-	0+	-	8,32 €
B 514802	Boca de aspiração ABS (betão) - rosca 2" - Bege	1	24	-	0+	-	8,18 €
C 514804	Boca de aspiração ABS (betão) - rosca 2" - Cinza-claro	1	24	-	0+	-	8,16 €
D 514806	Boca de aspiração ABS (betão) - rosca 2" - Antracite	1	24	-	0+	-	8,16 €
<b>Boca de aspiração AISI 316L para piscinas de betão - Pahlén</b>							
E 516206	Boca de aspiração com tampa AISI 316L (betão) - rosca 1.1/2"	-	1	-	0+	-	189,98 €

 PRODUTO OFERTA 2024 COM STOCK DISPONÍVEL

 PRODUTO COM PREÇO PROMOCIONAL (LIMITADO AO STOCK EXISTENTE)

 PRODUTO SOB ENCOMENDA

 PRODUTO NÃO ISENTO DE PORTES





## ENCASTRÁVEIS - PISCINAS DE BETÃO

### Passamuros roscar ABS



**Aplicação:** Utilizam-se para facilitar o encastramento dos bicos de impulsão e de aspiração, são de longitude adaptável facilitando a montagem e permuta dos bicos nas piscinas de betão.

**Vantagens:** Passamuros de 300 mm de comprimento para bocas de Ø 2" e multiflow. • Podem cortar-se à medida, segundo a espessura da piscina. • Incluem orifícios nos nervos da rosca que permitem posicionar o passamuro na estrutura da piscina, facilitando assim a sua montagem.

**Caraterísticas específicas:** Fabricados em ABS. • **Ligação anterior:** Rosca fêmea 2" para bocas rosca macho 2". • **Ligação posterior:** Rosca macho de 2" e interior liso de Ø50 mm.



A - Passamuro roscar ABS - 30 cm

#### Dimensões passamuros ABS

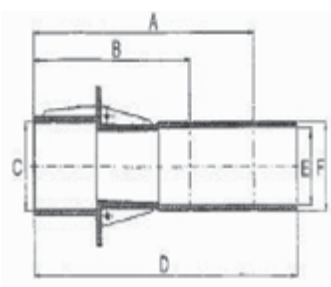

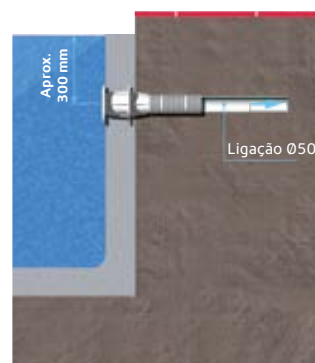

DIMENSÕES (mm)						
	A	B	C	D	E	F
512251	250	175	2"	300	D.50	2"



Pormenor de instalação da boca de aspiração.

### MATERIAL DE TANQUE PARA ENCASTRAR BETÃO - PREÇOS 2024

CODIGO	DESCRIÇÃO	QUANTIDADE			PREÇO UNITÁRIO		
		EMB.	CX	PALETE	COMPRA PALETE	COMPRA CX	COMPRA UNID.
<b>Passamuros ABS para piscinas de betão - AstralPool</b>							
A 512251	Passamuros roscar ABS (betão) - 30 cm	1	15	-	+	-	9,21 € 

 PRODUTO OFERTA 2024 COM STOCK DISPONÍVEL

 PRODUTO COM PREÇO PROMOCIONAL (LIMITADO AO STOCK EXISTENTE)

• PRODUTO SOB ENCOMENDA

 PRODUTO NÃO ISENTO DE PORTES

# ENCASTRAR AGORA É MAIS FÁCIL

# ABS



Cortar à medida



Nervos na rosca



## Passamuros rosca ABS



**Aplicação:** Utilizam-se para facilitar o encastramento dos bicos de impulsão e de aspiração, são de longitude adaptável facilitando a montagem e permuta dos bicos nas piscinas de betão.

**Vantagens:** Passamuros de 300 mm de comprimento para bocas de 2" e multiflow, **podem cortar-se à medida**, segundo a espessura da piscina. • **Desenhados com uns orifícios nos nervos da rosca** que permitem posicionar o passamuro na estrutura da piscina, facilitando assim a sua montagem.

**Caraterísticas específicas:** Passamuros com ligação posterior 2" rosca macho e liso interior Ø50 mm. • Ligação anterior rosca fêmea 2" para bocas rosca macho 2".



Pormenor instalação Passamuros  
Piscina betão



A - Passamuro de rosca ABS - 30 cm



Cumprir com as normas  
EN ISO 16582-1  
EN ISO 16582-2  
EN ISO 16582-3



A - Passamuro de rosca ABS - 30 cm

### Dimensões passamuros

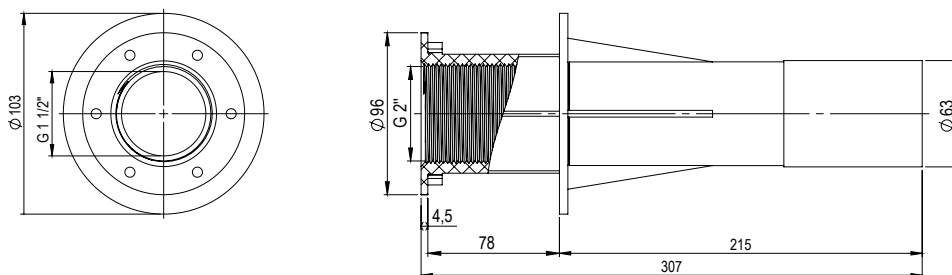

### MATERIAL DE TANQUE PARA ENCASTRAR BETÃO - PREÇOS 2024

CODIGO	DESCRIÇÃO	QUANTIDADE			PREÇO UNITÁRIO		
		EMB.	CX	PALETE	COMPRA PALETE	COMPRA CX	COMPRA UNID.
<b>Passamuros ABS para piscinas de betão - Bluezone Pool</b>							
A 506677	Passamuros rosca ABS (betão) - 30 cm	1	20	-	0	-	9,65 €

🛒 PRODUTO OFERTA 2024 COM STOCK DISPONÍVEL

🔴 PRODUTO COM PREÇO PROMOCIONAL (LIMITADO AO STOCK EXISTENTE)

⦿ PRODUTO SOB ENCOMENDA

🌿 PRODUTO NÃO ISENTO DE PORTES

# ENCASTRÁVEIS



## Passamuros

- 300 mm de comprimento, podem ser cortados à medida
- Desenhado de forma a permitir um fácil posicionamento na estrutura da piscina
- Permite a ligação de bocas de impulsão e aspiração com rosca macho de 2"

ver pág. 404

## Boca de Impulsão

- Permite a ligação da mangueira ao circuito de sucção
- Corpo fabricado em ABS branco

ver pág. 397

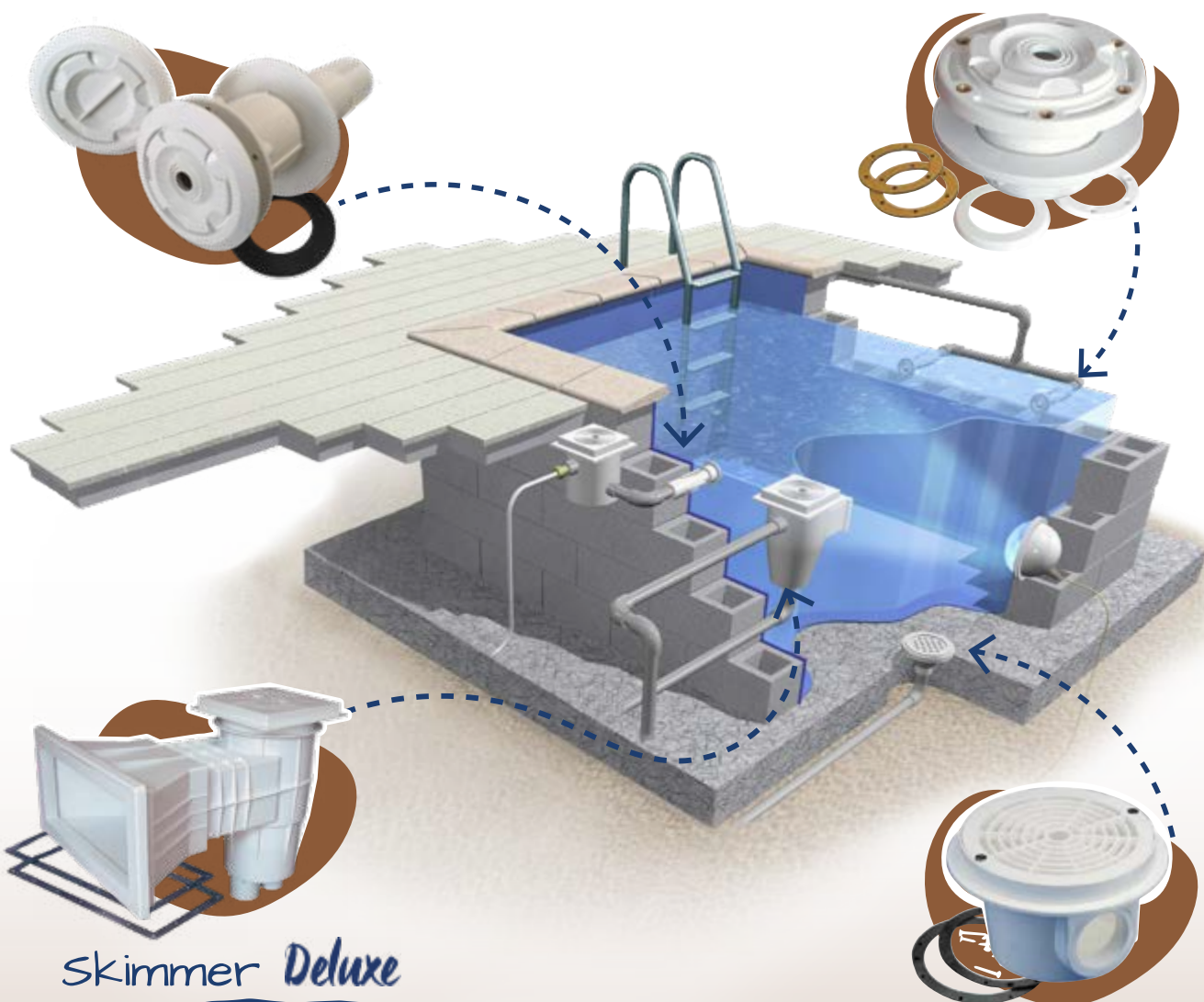

## Skimmer Deluxe

- Tratamento UV nas partes que não ficam enterradas
- Tampa com locking (bloqueio de segurança)
- Colar extensivo

ver pág. 383

## Ralo de Fundo

- Permitem a aspiração mais profunda do tanque permitindo a recirculação a 100% e o esvaziamento total da piscina
- Corpo em ABS branco

ver pág. 393



# A MELHOR SOLUÇÃO PARA PISCINAS DE LINER/BETÃO



# ABS

## ENCASTRÁVEIS - PISCINAS DE LINER / BETÃO

### Pack de encastrar - ABS



- ✓ 2 skimmers tampa quadrada boca larga
- ✓ 1 ralo de fundo
- ✓ 3 bocas de impulsão
- ✓ 1 boca de aspiração



Cumprir com as normas  
 EN ISO 16582-1  
 EN ISO 16582-2  
 EN ISO 16582-3



A - Pack encastrar para liner/betão

### MATERIAL DE TANQUE PARA ENCASTRAR LINER / BETÃO - PREÇOS 2024

CODIGO	DESCRIÇÃO	QUANTIDADE			PREÇO UNITÁRIO		
		EMB.	CX	PALETE	COMPRA PALETE	COMPRA CX	COMPRA UNID.
<b>Pack de encastrar ABS para piscinas de liner / betão - Bluezone Pool</b>							
A 512155	Pack de encastrar em ABS para piscina (liner / betão)	-	1	-	-	-	301,22 €

✓ PRODUTO OFERTA 2024 COM STOCK DISPONÍVEL

Ⓜ PRODUTO COM PREÇO PROMOCIONAL (LIMITADO AO STOCK EXISTENTE)

Ⓜ PRODUTO SOB ENCOMENDA

🌿 PRODUTO NÃO ISENTO DE PORTES



## ENCASTRÁVEIS - PISCINAS DE LINER / BETÃO



Cumpra com as normas  
EN ISO 16582-1  
EN ISO 16713-2

### Skimmer ABS -15 I by



**Aplicação:** Aspiram a superfície da água para a sua filtração e tratamento. O cesto interior atua como coador, recolhendo a sujidade de maior tamanho.

**Vantagens:** Tratamento UV nas partes que não ficam enterradas. • Fabricados em ABS branco, com flutuador de comporta e tampão para regulação do caudal.

**Caraterísticas específicas:** **Ligação inferior de aspiração:** Rosca interna 1.1/2", externa 2". • **Ligação simultânea ao ralo de fundo:** Ø interno 50 mm. • **Ligação superior de evacuação de água sobranete:** Ø interno 40 mm. • Cesto para recolher folhas. • **Tampa:** Quadrada. • **Boca:** Larga. • **Caudal recomendado:** 5 m³/h.

**Concelhos de utilização:** **Colocação a favor do vento dominante:** evita zonas de sujidade estagnada. • **Nível da água a 2/3 da altura da boca do skimmer:** limpeza da superfície mais eficiente.

**Inclui:** Tampa frontal, flange, juntas e parafusos para a montagem em piscinas de liner.



A - Skimmer ABS tampa quadrada - boca larga

### Kit Easycolor - Skimmer



**Kit que permite a mudança de cor dos skimmers da AstralPool.**



**A mudança de cor por ser feita antes ou depois da instalação do skimmer.**

**Cores:** O kit easycolor para boca e tampa do skimmer, está disponível em bege, cinza-claro e antracite. • **Material:** Todos os componentes são feitos de plástico ABS resistente aos raios ultravioletas.



**B - Boca para Skimmer**  
Tampa quadrada - boca larga - Bege

**C - Boca para Skimmer**  
Tampa quadrada - boca larga - Cinza-claro

**D - Boca para Skimmer**  
Tampa quadrada - boca larga - Antracite

**E - Tampa quadrada para Skimmer - Bege**

**F - Tampa quadrada para Skimmer - Cinza-claro**

**G - Tampa quadrada para Skimmer - Antracite**

### MATERIAL DE TANQUE PARA ENCASTRAR LINER / BETÃO - PREÇOS 2024

CODIGO	DESCRIÇÃO	QUANTIDADE			PREÇO UNITÁRIO		
		EMB.	CX	PALETE	COMPRA PALETE	COMPRA CX	COMPRA UNID.
<b>Skimmers ABS 15 I para piscinas de liner / betão - by AstralPool</b>							
A 510270	Skimmer ABS tampa quadrada (liner / betão) - boca larga - Branco	-	1	-	⊕+	-	122,99 €
<b>Kit Easycolor - boca para skimmer liner / betão - AstralPool</b>							
B 514788	Boca para Skimmer T. quadrada (liner / betão) - boca larga - Bege	1	-	-	⊕+	-	67,65 €
C 514789	Boca para Skimmer T. quadrada (liner / betão) - boca larga - Cinza-claro	1	-	-	⊕+	-	67,65 €
D 514790	Boca para Skimmer T. quadrada (liner / betão) - boca larga - Antracite	1	-	-	⊕+	-	67,65 €
<b>Kit vedantes - boca skimmer liner / betão - AstralPool</b>							
513678	Kit vedantes para boca Skimmer - boca larga	1	-	-	⊕+	-	37,58 €
<b>Kit Easycolor - Tampa para skimmer liner / betão - AstralPool</b>							
E 514791	Tampa quadrada para Skimmer (liner / betão) - Bege	1	-	-	⊕+	-	30,75 €
F 514792	Tampa quadrada para Skimmer (liner / betão) - Cinza-claro	1	-	-	⊕+	-	30,75 €
G 514793	Tampa quadrada para Skimmer (liner / betão) - Antracite	1	-	-	⊕+	-	30,75 €

PRODUTO OFERTA 2024 COM STOCK DISPONÍVEL

PRODUTO COM PREÇO PROMOCIONAL (LIMITADO AO STOCK EXISTENTE)

• PRODUTO SOB ENCOMENDA

PRODUTO NÃO ISENTO DE PORTES

# Skimmer ABS - 15 l *Deluxe* (c/ colar extensivo)



✓ **Aplicação:** Aspiram a superfície da água para a sua filtração e tratamento. O cesto interior atua como coador, recolhendo a sujidade de maior tamanho.

**Caraterísticas específicas:**

- Ligação inferior de aspiração: Rosca interna 1.1/2" e 2".
- Ligação externa de Ø 63 mm.
- Ligação secundária fêmea de Ø 50 mm.
- Ligação ao regulador de nível: fêmea de Ø 40 mm.

Corpo fabricado em ABS, equipado com regulador de aspiração e mecanismo de bloqueio do cesto contra o impacto da água • **Tampa:** Quadrada. • **Boca:** Normal ou larga.

• **Inclui:** flange, juntas, parafusos de aço inoxidável e tampa frontal.



Pormenor de instalação do skimmer

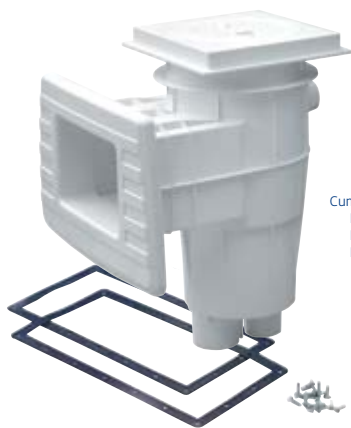
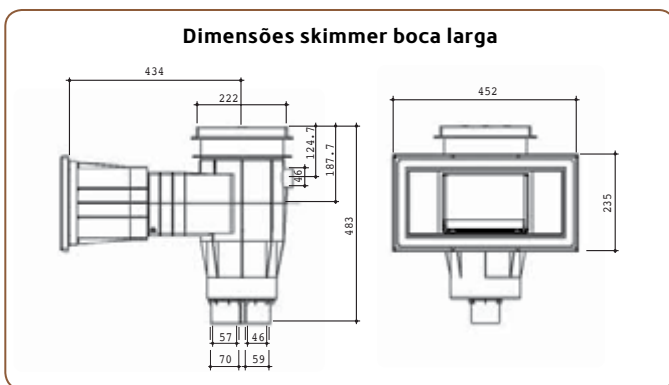
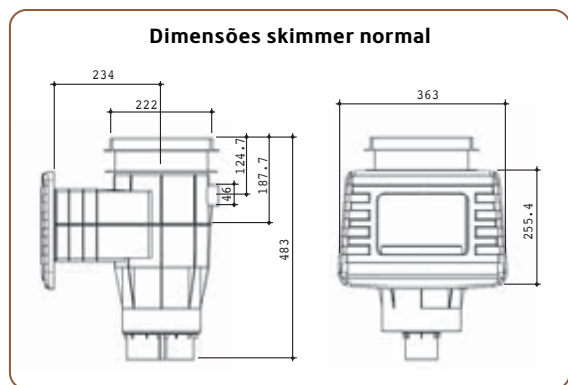

**Tampa com locking**

Mecanismo de bloqueio de segurança.

Cumpre com as normas   
 EN ISO 16582-1   
 EN ISO 16582-2   
 EN ISO 16582-3



**Colar extensivo**

Permite a correção em piscinas com acabamentos irregulares.

**Cesto**

O design do cesto de bloqueio evita que o cesto flutue devido a contrapressão.

**Adaptador de vácuo**

O adaptador de vácuo de bloqueio impede a flutuação da tampa.

**Dupla ligação**

A - Skimmer ABS tampa quadrada - boca normal

B - Skimmer ABS tampa quadrada - boca larga

Recomenda-se a instalação de um skimmer por cada 25 m<sup>2</sup> de superfície da lâmina da água, tendo em conta que para skimmers de 15 l recomenda-se um caudal máximo de 5 m<sup>3</sup>/h.

**MATERIAL DE TANQUE PARA ENCASTRAR LINER / BETÃO - PREÇOS 2024**

CODIGO	DESCRIÇÃO	QUANTIDADE				PREÇO UNITÁRIO		
		EMB.	CX	PALETE		COMPRA PALETE	COMPRA CX	COMPRA UNID.
<b>Skimmers ABS 15 l para piscinas de liner / betão - Bluezone Pool</b>								
A 512281	Skimmer ABS Deluxe tampa quadrada (liner / betão) - boca normal	-	1	-	⊙	-	-	96,79 €
B 512279	Skimmer ABS Deluxe tampa quadrada (liner / betão) - boca larga	-	1	-	⊙	-	-	107,56 €

🛒 PRODUTO OFERTA 2024 COM STOCK DISPONÍVEL

🔴 PRODUTO COM PREÇO PROMOCIONAL (LIMITADO AO STOCK EXISTENTE)

● PRODUTO SOB ENCOMENDA

🌿 PRODUTO NÃO ISENTO DE PORTES

## ENCASTRÁVEIS - PISCINAS DE LINER / BETÃO

### Skimmer ABS - 17,5 l (boca estreita)

- ✓ **Aplicação:** Aspiram a superfície da água para a sua filtração.
- ✓ **Gama de skimmers de 17,5 litros, adequados para instalação em piscinas públicas e privadas.**

**Material:** Fabricado em ABS branco com tratamento U.V. • Equipado com comporta, regulador de caudal e regulador em altura da tampa e cesto. • **Código Astral:** 56176. • **Caraterísticas específicas:** **Ligação inferior:** 1", 1.1/2" e 2". • **Ligação superior:** Ø 40 mm. • **Entrada de água:** 495 x 80 mm. • **Caudal recomendado:** 7,5 m<sup>3</sup>/h. • Recomenda-se a instalação de um skimmer a cada 25 m<sup>2</sup> de superfície da lamina de água. • **Peso:** 5,61 Kg. • **Tampa:** Quadrada. • **Boca:** Estreita.

**Cor:** Branco, bege, cinza-claro e antracite, adaptam-se a qualquer tipo de piscina.

**Opção aro (cor):** Em situações de piscinas já construídas e necessidade de alteração do revestimento, pode optar por trocar o aro do Skimmer de boca estreita para minimizar o impacto da cor. • **Opção cor:** Bege, cinza-claro e antracite.

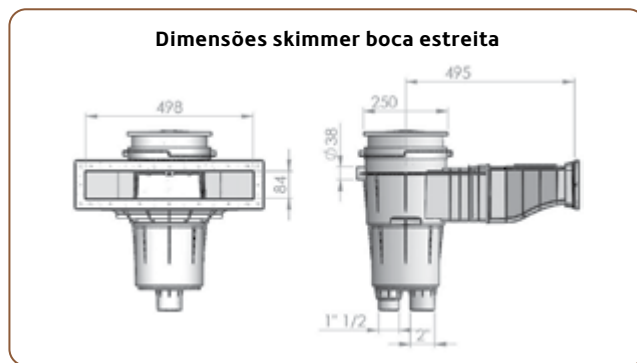

Cumprir com as normas  
EN ISO 16582-1  
EN ISO 16713-2

A - Skimmer ABS tampa quadrada - boca estreita - Branco



B - Skimmer ABS tampa quadrada - boca estreita - Bege



C - Skimmer ABS tampa quadrada - boca estreita - Cinza-claro



D - Skimmer ABS tampa quadrada - boca estreita - Antracite

E - Aro Skimmer ABS tampa quadrada - boca estreita - Bege

F - Aro Skimmer ABS tampa quadrada - boca estreita - Cinza-claro

G - Aro Skimmer ABS tampa quadrada - boca estreita - Antracite

#### MATERIAL DE TANQUE PARA ENCASTRAR LINER / BETÃO - PREÇOS 2024

CODIGO	DESCRIÇÃO	QUANTIDADE			EMBL.	CX	PALETE	PREÇO UNITÁRIO			
		EMB.	CX	PALETE				COMPRA PALETE	COMPRA CX	COMPRA UNID.	
<b>Skimmer ABS boca estreita para piscinas de liner / betão - AstralPool</b>											
A 512804	Skimmer ABS tampa quadrada (liner / betão) - boca estreita - Branco	-	1	-	+					184,51 €	
B 514814	Skimmer ABS tampa quadrada (liner / betão) - boca estreita - Bege	-	1	-	+					235,77 €	
C 514815	Skimmer ABS tampa quadrada (liner / betão) - boca estreita - Cinza-claro	-	1	-	+					235,77 €	
D 514816	Skimmer ABS tampa quadrada (liner / betão) - boca estreita - Antracite	-	1	-	+					235,77 €	
<b>Aro boca estreita para skimmer liner / betão - AstralPool</b>											
E 515276	Aro Skimmer (liner / betão) - boca estreita - Bege	1	-	-	+					13,93 €	
F 515277	Aro Skimmer (liner / betão) - boca estreita - Cinza-claro	1	-	-	+					13,93 €	
G 515278	Aro Skimmer (liner / betão) - boca estreita - Antracite	1	-	-	+					13,93 €	
<b>Distanciador tampa skimmer ABS 17,5 l - AstralPool</b>											
514006	Distanciador tampa skimmer ABS - 17,5 l - Branco	1	-	-	+					7,18 €	

PRODUTO OFERTA 2024 COM STOCK DISPONÍVEL

PRODUTO COM PREÇO PROMOCIONAL (LIMITADO AO STOCK EXISTENTE)

PRODUTO SOB ENCOMENDA

PRODUTO NÃO ISENTO DE PORTES

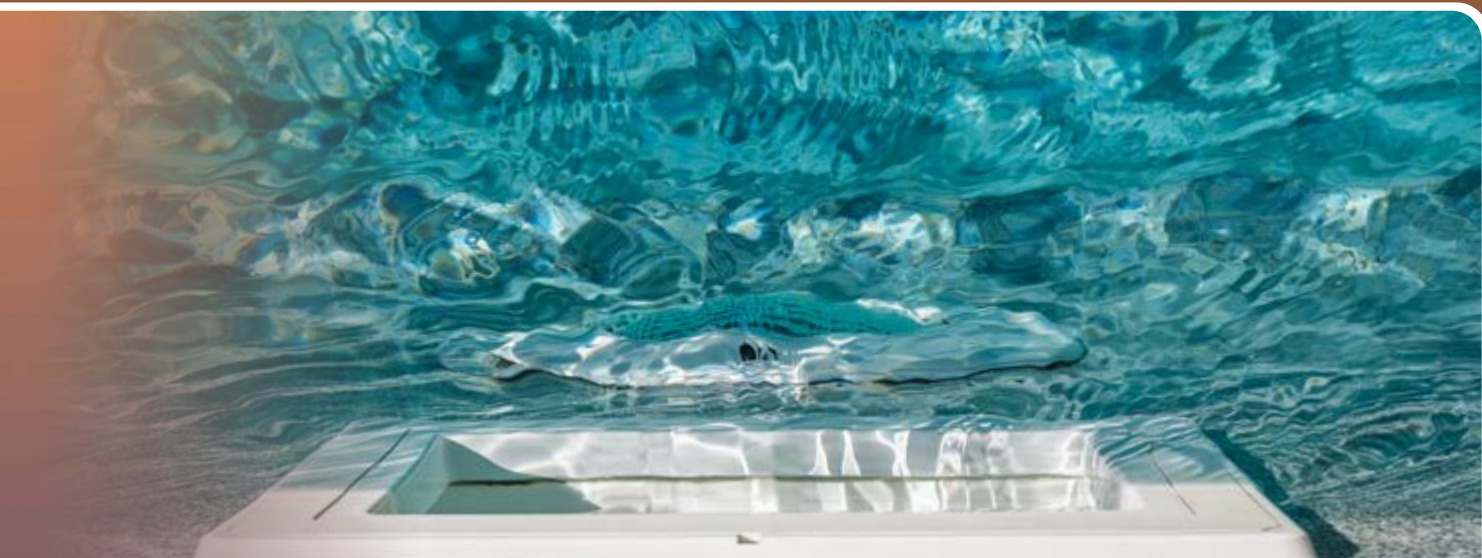

## Skimmer ABS - 17,5 l (boca elevada)



- ✓ Skimmer série Deluxe com boca elevada, que permite elevar a linha de água em cerca de 5 cm, comparativamente com o skimmer série Deluxe normal.
- ✓ Em plástico ABS com tratamento UV.

**Vantagens:** A função específica dos skimmers é eliminar a sujidade do espelho de água. Por este motivo é aconselhável fazer um estudo prévio da orientação da piscina por causa dos ventos predominantes. • De forma geral, é recomendável 1 skimmer por cada 25 m<sup>2</sup> de espelho de água. • Equipado com regulador de aspiração e cesto com mecanismo de bloqueio contra a contrapressão.

**Características específicas:** Ligações de aspiração no fundo: rosca interna de 1.1/2" e ligação externa, Ø 63 mm. • Ligação de descarga interna Ø 50 mm. • Ligação Ø 40 mm para escoamento do caudal.

**Inclui:** Completo com aro/espelho frontal, flange, juntas e parafusos inoxidáveis.



A - Skimmer ABS Deluxe tampa quadrada (liner / betão) - boca estreita

### Dimensões do Skimmer boca larga elevada

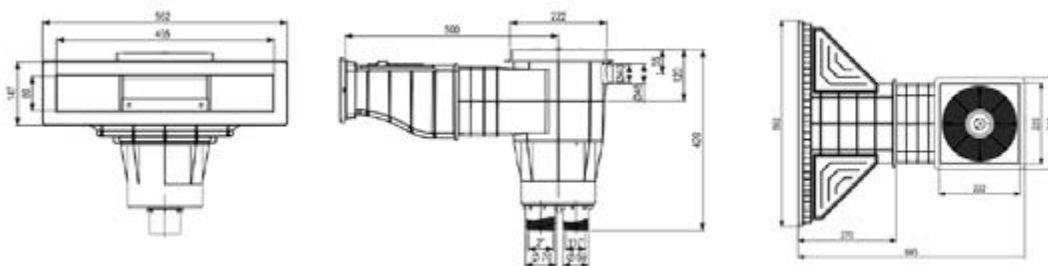

### MATERIAL DE TANQUE PARA ENCASTRAR LINER / BETÃO - PREÇOS 2024

CODIGO	DESCRIÇÃO	QUANTIDADE				PREÇO UNITÁRIO		
		EMB.	CX	PALETE		COMPRA PALETE	COMPRA CX	COMPRA UNID.
<b>Skimmer ABS boca estreita para piscinas de liner / betão - Bluezone Pool</b>								
A 515840	Skimmer ABS Deluxe tampa quadrada (liner / betão) - boca estreita	-	1	-	⓪	-	-	159,98 €

PRODUTO OFERTA 2024 COM STOCK DISPONÍVEL

PRODUTO COM PREÇO PROMOCIONAL (LIMITADO AO STOCK EXISTENTE)

PRODUTO SOB ENCOMENDA

PRODUTO NÃO ISENTO DE PORTES



## Skimmer de superfície ABS A500 NHL para piscinas de liner / betão



**Skimmer A500 NHL permite elevar a linha de água até 45 mm abaixo da linha do solo, fazendo com que a piscina fique com uma aparência semelhante a uma piscina de transbordo.**



**ABS com tratamento UV.**

**Vantagens:** O skimmer A500 NHL permite uma integração discreta, uma vez que a linha de água é elevada até 45 mm abaixo da bordadura (betão) e 55 mm (liner / betão). • A diferença entre a linha de água e a bordadura é praticamente invisível, dando um aspeto de transbordo à piscina.

**Características específicas:** Ligaçao de aspiração: 1.1/2" interna e 2" externa, ou saída Ø 50 mm (colar). • **Caudal disponível no skimmer:** Aproximadamente 7 m³/h (com uma velocidade de 1,5 m/s), se instalado à saída de 1.1/2" com um tubo D50. • Aproximadamente 10 m³/h (com uma velocidade de 1,5 m/s), se instalado à saída de 2" com um tubo D63. • Parafusos 100 % em aço inoxidável. • Saídas laterais para um nível constante.

**Cor:** Branco, bege, cinza-claro e antracite, adaptam-se a qualquer tipo de piscina (liner / betão).

**Recomendações:** Compatível apenas com o regulador de nível Modul'eau.

**NOVO**



**A** - Skimmer ABS (liner / betão) - Design A500 NHL - Branco



**B** - Skimmer ABS (liner / betão) - Design A500 NHL - Bege



**C** - Skimmer ABS (liner / betão) - Design A500 NHL - Cinza-claro



**D** - Skimmer ABS (liner / betão) - Design A500 NHL - Antracite



### Dimensões do skimmer A500 NHL



### MATERIAL DE TANQUE PARA ENCASTRAR LINER / BETÃO - PREÇOS 2024

CODIGO	DESCRIÇÃO	QUANTIDADE			PREÇO UNITÁRIO		
		EMB.	CX	PALETE	COMPRA PALETE	COMPRA CX	COMPRA UNID.
<b>Skimmer de superfície ABS série Design A500 NHL para piscinas de liner / betão - acis</b>							
A 516017	Skimmer ABS (liner / betão) - Design A500 NHL - Branco	-	1	-	⊕+	-	249,98 €
B 516020	Skimmer ABS (liner / betão) - Design A500 NHL - Bege	-	1	-	⊕+	-	299,98 €
C 516019	Skimmer ABS (liner / betão) - Design A500 NHL - Cinza-claro	-	1	-	⊕+	-	299,98 €
D 516018	Skimmer ABS (liner / betão) - Design A500 NHL - Antracite	-	1	-	⊕+	-	299,98 €

🛒 PRODUTO OFERTA 2024 COM STOCK DISPONÍVEL

🛒 PRODUTO COM PREÇO PROMOCIONAL (LIMITADO AO STOCK EXISTENTE)

⊕ PRODUTO SOB ENCOMENDA

🚚 PRODUTO NÃO ISENTO DE PORTES

## Skimmer ABS A800 para piscinas de liner / betão



✓ **Skimmer A800 permite obter uma linha de água elevada comparativamente a um skimmer tradicional, até 8 cm da bordadura da piscina.**

✓ **ABS com tratamento UV.**

**Vantagens:** O skimmer A800 permite obter uma linha de água muito mais elevada do que um skimmer tradicional, dado que pode ser instalado mais próximo da bordadura, o que confere à piscina um efeito semelhante a uma piscina de transbordo, uma vez que a linha de água fica mais elevada.

**Características específicas:** Ligação de aspiração: 1.1/2" interna e 2" externa, permitindo uma ligação fácil e eficaz. • **Caudal disponível no skimmer:** 12 m³/h, que se deve à boca larga. • Parafusos 100 % em aço inoxidável. • Saídas laterais para um nível constante.

**Cor:** Branco, bege, cinza-claro, antracite e azul-claro, adaptam-se a qualquer tipo de piscina (liner / betão).

**Opção:** Ver opção inox AISI 316L na página 390.

**Recomendações:** É aconselhável ligar o skimmer ou piscina a um regulador de nível, uma vez que dada a boca larga, mas estreita, o skimmer pode ficar sem água em caso de muita evaporação e isso, trará problemas para o sistema de circulação (bomba de filtração).



**NOVO**

**A** - Skimmer ABS (liner / betão)  
- Design A800 - Branco



**B** - Skimmer ABS (liner / betão)  
- Design A800 - Bege



**C** - Skimmer ABS (liner / betão)  
- Design A800 - Cinza-claro



**D** - Skimmer ABS (liner / betão)  
- Design A800 - Antracite



**E** - Skimmer ABS (liner / betão)  
- Design A800 - Azul-claro

### Dimensões do skimmer A800

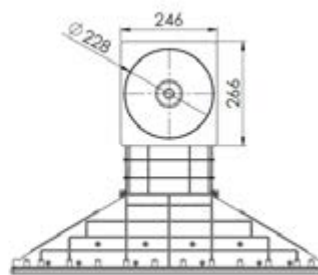
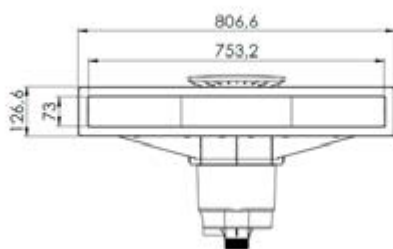
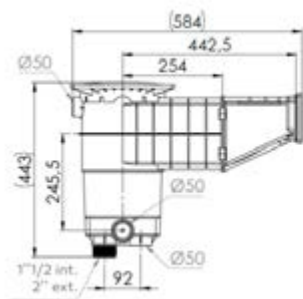

Dimensões da versão com revestimento de betão

### MATERIAL DE TANQUE PARA ENCASTRAR LINER / BETÃO - PREÇOS 2024

CODIGO	DESCRIÇÃO	QUANTIDADE			PREÇO UNITÁRIO	COMPR PALETE	COMPR CX	COMPR UNID.
		EMB.	CX	PALETE				
<b>Skimmers ABS A800 para piscinas de liner / betão - acis</b>								
A 516021	Skimmer ABS (liner / betão) - Design A800 - Branco	-	1	-	⊕+	-	-	359,98 €
B 516024	Skimmer ABS (liner / betão) - Design A800 - Bege	-	1	-	⊕+	-	-	379,98 €
C 516023	Skimmer ABS (liner / betão) - Design A800 - Cinza-claro	-	1	-	⊕+	-	-	379,98 €
D 516022	Skimmer ABS (liner / betão) - Design A800 - Antracite	-	1	-	⊕+	-	-	379,98 €
E 516025	Skimmer ABS (liner / betão) - Design A800 - Azul-claro	-	1	-	⊕+	-	-	379,98 €

🛒 PRODUTO OFERTA 2024 COM STOCK DISPONÍVEL

🔴 PRODUTO COM PREÇO PROMOCIONAL (LIMITADO AO STOCK EXISTENTE)

⦿ PRODUTO SOB ENCOMENDA

🌿 PRODUTO NÃO ISENTO DE PORTES



## Kit cor (renovação) para skimmer A800

- Kit completo para o skimmer A800, para renovação de piscinas.**
- 5 cores disponíveis.**
- ABS resistente aos raios UV.**

**Vantagens:** Um kit completo pronto a instalar. • Quando renovar uma piscina (cor da tela), pode facilmente atualizar a cor do skimmer (A800), graças ao kit de renovação.

**Inclui:** Aro / espelho frontal, contra flange, 2 juntas (vedantes) e parafusos.

**Cor:** Disponível em 5 cores: Branco, bege, cinza-claro, antracite e azul-claro. Adaptam-se a qualquer tipo de piscina (liner / betão).

### Dimensões do Kit de renovação skimmer

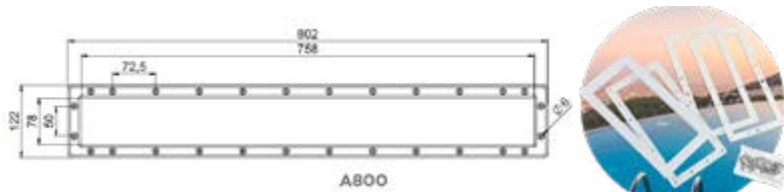

**NOVO**



**A - Kit cor (renovação) para skimmer Design A800 - acis**



**B - Skimmer ABS (liner / betão) - Design A800 - Bege**



**C - Skimmer ABS (liner / betão) - Design A800 - Cinza-claro**



**D - Skimmer ABS (liner / betão) - Design A800 - Antracite**



**E - Skimmer ABS (liner / betão) - Design A800 - Azul-claro**

### MATERIAL DE TANQUE PARA ENCASTRAR LINER / BETÃO - PREÇOS 2024

CODIGO	DESCRIÇÃO	QUANTIDADE			PREÇO UNITÁRIO			
		EMB.	CX	PALETE	COMPRA PALETE	COMPRA CX	COMPRA UNID.	
<b>Kit cor (renovação) para skimmer Design A800 - acis</b>								
A 516026	Kit de renovação skimmer - Design A800 - Branco	1	-	-	⊕+	-	-	105,98 €
B 516030	Kit de renovação skimmer - Design A800 - Bege	1	-	-	⊕+	-	-	111,98 €
C 516029	Kit de renovação skimmer - Design A800 - Cinza-claro	1	-	-	⊕+	-	-	111,98 €
D 516027	Kit de renovação skimmer - Design A800 - Antracite	1	-	-	⊕+	-	-	111,98 €
E 516031	Kit de renovação skimmer - Design A800 - Azul-claro	1	-	-	⊕+	-	-	111,98 €

PRODUTO OFERTA 2024 COM STOCK DISPONÍVEL

PRODUTO COM PREÇO PROMOCIONAL (LIMITADO AO STOCK EXISTENTE)

• PRODUTO SOB ENCOMENDA

PRODUTO NÃO ISENTO DE PORTES

# ATUALIZE A APARÊNCIA DA SUA PISCINA COM O KIT DE CORES

NOVO



A - Tampa quadrada skimmer - Design A500 / A800 - Branco

## Tampa para skimmer A500 e A800

- ✓ Permite a adaptação do skimmer à bordadura da piscina.
- ✓ 4 cores disponíveis.
- ✓ ABS resistente aos raios UV.

**Vantagens:** Compatível com skimmers da série Design A500 NHL e A800.

**Cor:** Disponível em 4 cores: Branco, bege, cinza-claro e antracite. • Adaptam-se a diferentes bordaduras da piscina.



B - Tampa quadrada skimmer - Design A500 / A800 - Bege







C - Tampa quadrada skimmer - Design A500 / A800 - Cinza-claro



D - Tampa quadrada skimmer - Design A500 / A800 - Antracite

### MATERIAL DE TANQUE PARA ENCASTRAR LINER / BETÃO - PREÇOS 2024

CODIGO	DESCRIÇÃO	QUANTIDADE				PREÇO UNITÁRIO		
		EMB.	CX	PALETE		COMPRA PALETE	COMPRA CX	COMPRA UNID.
<b>Tampa quadrada para Skimmer Design A500 / A800 - acis</b>								
A 516033	Tampa quadrada skimmer - Design A500 / A800 - Branco	1	-	-	⊕+	-	-	39,98 € 
B 516035	Tampa quadrada skimmer - Design A500 / A800 - Bege	1	-	-	⊕+	-	-	41,98 € 
C 516036	Tampa quadrada skimmer - Design A500 / A800 - Cinza-claro	1	-	-	⊕+	-	-	41,98 € 
D 516037	Tampa quadrada skimmer - Design A500 / A800 - Antracite	1	-	-	⊕+	-	-	41,98 € 

 PRODUTO OFERTA 2024 COM STOCK DISPONÍVEL

 PRODUTO COM PREÇO PROMOCIONAL (LIMITADO AO STOCK EXISTENTE)

• PRODUTO SOB ENCOMENDA

 PRODUTO NÃO ISENTO DE PORTES



Sabia que...

Para piscinas com encastráveis de inox, deve considerar os seguintes valores de qualidade da água:

Cloro Total	máx. 3,5 ppm*
Teor de Sal	máx. 250 mg/l
pH	7,2 – 7,6
Alcalinidade	60 – 120 ppm
TH Dureza	100 – 300 ppm
Ferro	0,1 ppm*
Cobre	0,2 ppm*
Mangnésio	máx. 0,05 ppm*
Fósforo	0,01 mg/l*
Nitrato	máx. 50 mg/l*

\* Segundo a norma EN 167 13-3

Se a qualidade da água da piscina não estiver de acordo com estes valores, a garantia do produto não se aplicará.

## Skimmer Design A800i em ABS e AISI 316L

para piscinas de liner / betão

- ✓ Skimmer Design A800i em ABS com excelente acabamento (boca) em inox AISI 316L, para todo o tipo de piscinas.
- ✓ Aplicação: Aspiram a superfície da água para a sua filtração e tratamento. O cesto interior atua como pré filtro, recolhendo a sujidade de maior tamanho.

**Vantagens:** O skimmer série Design A800i em ABS e com boca em Inox AISI 316L, permite que a linha de água fique 5 cm abaixo da bordadura, criando o efeito de piscina espelho. • Os bordos da piscina ficam esbatidos, dando a impressão de uma piscina maior que se confunde com a paisagem. • De forma a simplificar a instalação, o skimmer A800i é fornecido em duas partes: o skimmer e a boca (incluindo parafusos e cavilhas, o que facilita a montagem das duas partes). • Pode ser instalado em qualquer tipo de piscina, quer esteja em construção ou em renovação, independentemente do tipo de revestimento.

**Caraterísticas específicas:** Ligação de aspiração: 1.1/2" interna e 2" externa, permitindo uma ligação fácil e eficaz. • **Caudal máximo no skimmer:** 12 m<sup>3</sup>/h, que se deve à boca larga. • Parafusos 100 % em aço inoxidável. • Saídas laterais para um nível constante.

**Recomendações:** Recomenda-se a instalação com a proteção anódica: 513266 (ver pág. 241).

Dimensões do SkimmerDesign A800i em ABS e AISI 316L

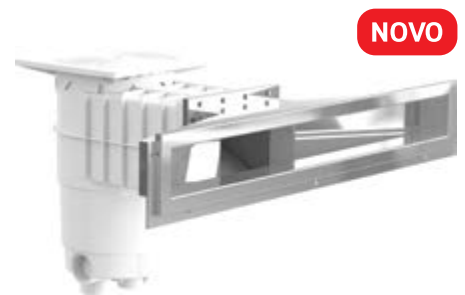

A - Skimmer ABS + AISI 316L (liner / betão) - Design A800i (806 x 126 mm)

### MATERIAL DE TANQUE PARA ENCASTRAR LINER / BETÃO - PREÇOS 2024

CODIGO	DESCRIÇÃO	QUANTIDADE			PREÇO UNITÁRIO		
		EMB.	CX	PALETE	COMPRA PALETE	COMPRA CX	COMPRA UNID.
<b>Skimmer Design A800 em ABS + AISI 316L para piscina de liner / betão - acis</b>							
A 516034	Skimmer ABS + AISI 316L (liner / betão) - Design A800i (806 x 126 mm)	-	1	-	+	-	1.399,98 € 

 PRODUTO OFERTA 2024 COM STOCK DISPONÍVEL

 PRODUTO COM PREÇO PROMOCIONAL (LIMITADO AO STOCK EXISTENTE)

 PRODUTO SOB ENCOMENDA

 PRODUTO NÃO ISENTO DE PORTES

# Skimmer Classic Wide 385 Pahlén®

- ✓ **Aplicação:** Skimmer AISI 316L de design exclusivo que proporciona um nível elevado da linha de água. Recolhe a sujidade à superfície da piscina e permite a circulação da água para o sistema de filtragem e tratamento.
- ✓ **Aplicação:** Aspiram a superfície da água para a sua filtração e tratamento. O cesto interior atua como pré filtro, recolhendo a sujidade de maior tamanho.
- ✓ **Especialmente desenvolvido para piscinas de liner, betão, fibra de vidro / PP com paredes com inclinação de 6 graus.**
- ✓ **Capacidade de caudal máximo de 12 m³/h.**

**Vantagens:** Aço inoxidável AISI 316L à prova de ácido. • A tampa da comporta regula a velocidade da água à superfície e garante que a saída não é bloqueada por objetos de grandes dimensões. • O cesto do skimmer faz uma pré-filtragem dos materiais grosseiros que, de outro modo, seriam transportados para a bomba de circulação da piscina. • A placa Skimvac (incluída), é utilizada para a montagem da mangueira de aspiração durante a limpeza manual da piscina. • O distanciador é ajustável em altura (30 - 70 mm), de forma a adaptar-se às dimensões da piscina.

**Características específicas:** Colarinho ajustável verticalmente 30-70 mm. • Frente com acabamento polido. • Abertura: 385 x 92 mm. • Saída de filtração rosca interna 2". • Saída de transbordo rosca interna 1 1/2". • Entrada de recarga de água rosca interna 1/2". • Ligação para controlo do nível de água Ø 13 mm. • Filtro de grande capacidade basculado. • Adequado para piscina de fibra de vidro/PP com paredes em ângulo de 6 graus.

**Inclui:** Todos os acessórios necessários à boa instalação do mesmo.



A - Skimmer Classic Wide AISI 316L (liner / betão) - 385 x 96 mm

### Dimensões Skimmer Classic Wide 385

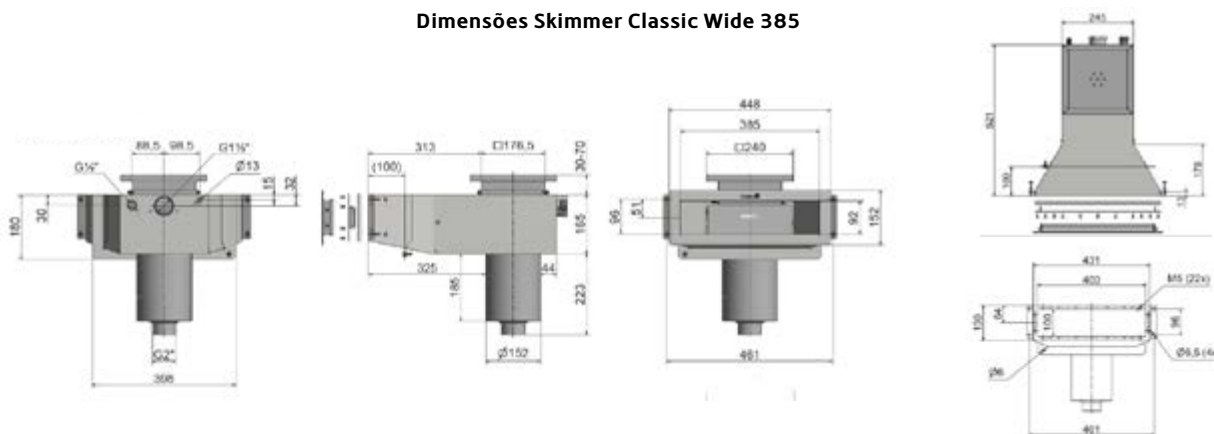

### MATERIAL DE TANQUE PARA ENCASTRAR LINER / BETÃO - PREÇOS 2024

CODIGO	DESCRIÇÃO	QUANTIDADE			PREÇO UNITÁRIO		
		EMB.	CX	PALETE	COMPRA PALETE	COMPRA CX	COMPRA UNID.
<b>Skimmer AISI 316L boca estreita para piscinas de liner / betão - Pahlen</b>							
A 516199	Skimmer Classic Wide AISI 316L (liner / betão) - 385 x 96 mm	-	1	-	-	-	1.499,98 €

PRODUTO OFERTA 2024 COM STOCK DISPONÍVEL

PRODUTO COM PREÇO PROMOCIONAL (LIMITADO AO STOCK EXISTENTE)

PRODUTO SOB ENCOMENDA

PRODUTO NÃO ISENTO DE PORTES

## Skimfiltro (skimmer + cartucho)

- ✓ **Combinação perfeita entre o skimmer e filtro de cartucho num só produto.**
- ✓ **Simplicidade de instalação: elimina todas as ligações entre o skimmer e o filtro.**
- ✓ **Solução compacta: ideal para piscinas ou spas com pouco espaço para instalação.**

**Caraterísticas específicas:** Skimmer A300 é ideal para piscinas elevadas, permitindo um caudal máximo de 7 m<sup>3</sup>/h (cartucho C2) e 11 m<sup>3</sup>/h (cartucho C3). • Apenas disponível na cor branca. • Permite a instalação em piscinas de liner / betão. • **Skimmer A400:** permitindo um caudal máximo de 15 m<sup>3</sup>/h (cartucho C5), 19 m<sup>3</sup>/h (cartucho C6) e 22 m<sup>3</sup>/h (cartucho C7). • Permite a instalação em piscinas de liner / betão.

**Funcionamento:** A água passa pelo cesto do skimmer destinado a reter as impurezas maiores (agulhas, folhas, etc.). • Posteriormente, a água é então filtrada pelo cartucho, com uma capacidade de filtragem de 15µ (15 micron). Esta filtragem pode ser melhorada pela utilização do floculante, que capta e coagula as partículas orgânicas finas em suspensão na água. • A água limpa é aspirada pela bomba e bombeada de volta para a piscina.

**Opções:** Pode consultar nas páginas 206 e 207, os cartuchos e os depósitos de limpeza de cartuchos, assim como o produto de limpeza para os cartuchos.



### Como escolher o tamanho do Skimfiltro?

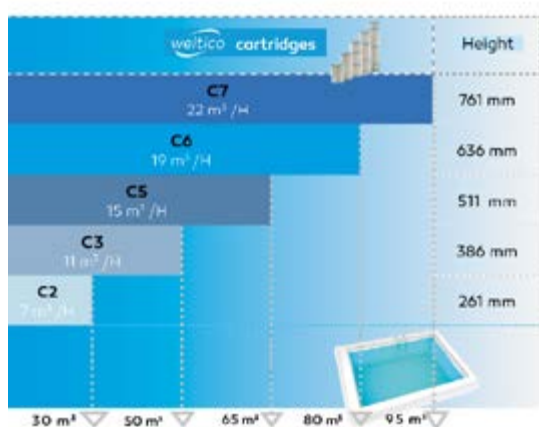

A - Skimfiltro (skimmer + cartucho)  
A300 - acis



B - Skimfiltro (skimmer + cartucho)  
A400 - acis

### MATERIAL DE TANQUE PARA ENCASTRAR BETÃO - PREÇOS 2024

CODIGO	DESCRIÇÃO	QUANTIDADE			F++	PREÇO UNITÁRIO		
		EMB.	CX	PALETE		COMPRA PALETE	COMPRA CX	COMPRA UNID.
<b>Skimfiltro (skimmer + cartucho) A300 - acis</b>								
A 516038	Skimfiltro ABS (liner / betão) - A300 - C2 (7 m <sup>3</sup> /h)	-	1	-	F++	-	-	479,98 €
A 516039	Skimfiltro ABS (liner / betão) - A300 - C3 (11 m <sup>3</sup> /h)	-	1	-	F++	-	-	549,98 €
<b>Skimfiltro (skimmer + cartucho) A400 - acis</b>								
B 516040	Skimfiltro ABS (liner / betão) - A400 - C5 (15 m <sup>3</sup> /h)	-	1	-	F++	-	-	859,98 €
B 516041	Skimfiltro ABS (liner / betão) - A400 - C6 (19 m <sup>3</sup> /h)	-	1	-	F++	-	-	929,98 €
B 516042	Skimfiltro ABS (liner / betão) - A400 - C7 (22 m <sup>3</sup> /h)	-	1	-	F++	-	-	949,98 €

PRODUTO OFERTA 2024 COM STOCK DISPONÍVEL

PRODUTO COM PREÇO PROMOCIONAL (LIMITADO AO STOCK EXISTENTE)

PRODUTO SOB ENCOMENDA

PRODUTO NÃO ISENTO DE PORTES

## Ralos de fundo ABS



✓ **Aplicação:** Situados na zona mais profunda, permitem a aspiração mais profunda da piscina e a recirculação a 100% e o esvaziamento total da piscina.

**Vantagens:** Todos os ralos da gama em plástico fornecem-se com tratamento UV na grelha. • **Normas:** EN ISO 16582-1, EN ISO 16582-2 e EN ISO 16582-3.

**Caraterísticas específicas:** Corpo fabricado em ABS. • Grelha fixa com parafusos em aço inoxidável. • Saída inferior de ligação à válvula hidrostática fêmea de Ø 50 mm. • **Saída lateral:** Rosca fêmea de 2".

**Inclui:** Flange, parafusos em aço inoxidável e juntas para montagem em piscina de liner.

**Recomendações:** É recomendável instalar 2 ralos de fundo em cada piscina e deixar uma distância mínima entre eles de 2 m. • Recomenda-se a ligação do ralo de fundo a uma válvula hidrostática e um tubo de drenagem para aliviar a pressão que possíveis águas subterrâneas possam exercer sobre o tanque da piscina.

### Dimensões ralo de fundo liner

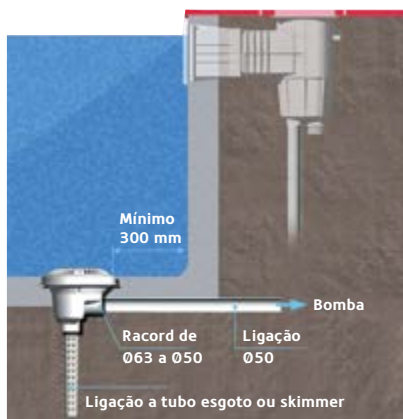
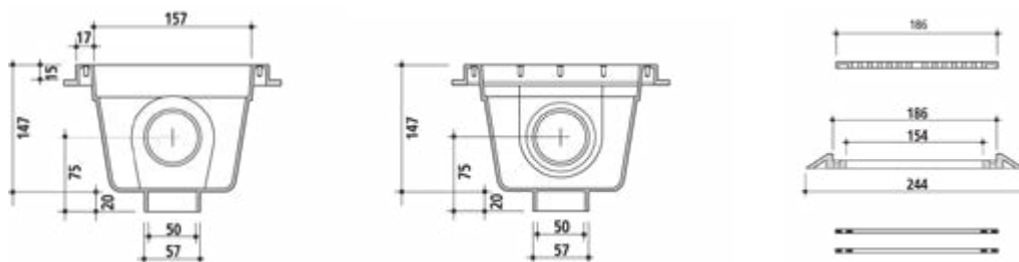

Pormenor de instalação do ralo de fundo



A - Ralo de fundo ABS circular Ø200 mm - saída lateral 2"



Cumprir com as normas  
EN ISO 16582-1  
EN ISO 16582-2  
EN ISO 16582-3

### MATERIAL DE TANQUE PARA ENCASTRAR LINER / BETÃO - PREÇOS 2024

CODIGO	DESCRIÇÃO	QUANTIDADE			PREÇO UNITÁRIO		
		EMB.	CX	PALETE	COMPRA PALETE	COMPRA CX	COMPRA UNID.
<b>Ralos de fundo ABS para piscinas de liner / betão - Bluezone Pool</b>							
A 511933	Ralo de fundo ABS circular Ø200 mm (liner / betão) - saída lat. 2"	-	1	-	-	-	38,70 €

✓ PRODUTO OFERTA 2024 COM STOCK DISPONÍVEL

Ⓜ PRODUTO COM PREÇO PROMOCIONAL (LIMITADO AO STOCK EXISTENTE)

• PRODUTO SOB ENCOMENDA

🌿 PRODUTO NÃO ISENTO DE PORTES





## ENCASTRÁVEIS - PISCINAS DE LINER / BETÃO

### Ralos de fundo ABS

**Aplicação:** Situados na zona mais profunda, permitem a aspiração mais profunda do tanque permitindo a recirculação a 100% e o esvaziamento total da piscina.

**Vantagens:** Todos os ralos da gama em plástico fornecem-se com tratamento UV na grelha. • Norma: EN 16582-1.

**Caraterísticas específicas:** **513399:** Velocidade de passagem: 0,5 m/s. • Velocidade máxima de aspiração na tubagem: 1,5 m/s. • Distância mínima entre ralos: > 2 m. • **Caudal máximo:** 13 m<sup>3</sup>/h. • Saída inferior tapada com um semicorte, o qual permite que se possa abrir mediante a necessidade. • Possibilidade de montagem com tubo de drenagem. **513408:** Velocidade de passagem: 0,5 m/s. • Velocidade máxima de aspiração na tubagem: 1,5 m/s. • Distância mínima entre ralos: > 2 m. • **Caudal máximo:** 11 m<sup>3</sup>/h. • **Cor:** Branco, bege, cinza-claro e antracite, adaptam-se a qualquer tipo de piscina.

**Inclui:** Juntas adesivas, flange e parafusos para montagem em piscina de liner.



Cumprir com a norma  
EN ISO 13451-1-3



**A** - Ralo de fundo ABS circular Ø200 mm saída lateral 2" e inferior 1.1/2"



**B** - Ralo de fundo ABS circular Ø210 mm saída lateral 2" - Branco



**C** - Ralo de fundo ABS circular Ø210 mm saída lateral 2" - Bege



**D** - Ralo de fundo ABS circular Ø210 mm saída lateral 2" - Cinza-claro



**E** - Ralo de fundo ABS circular Ø210 mm saída lateral 2" - Antracite

### MATERIAL DE TANQUE PARA ENCASTRAR LINER / BETÃO - PREÇOS 2024

CODIGO	DESCRIÇÃO	QUANTIDADE			PREÇO UNITÁRIO			
		EMB.	CX	PALETE	COMPRA PALETE	COMPRA CX	COMPRA UNID.	
<b>Ralos de fundo ABS para piscinas de liner - AstralPool</b>								
A 513399	Ralo de fundo ABS circular Ø200 mm (liner / betão) - saída lat. 2" e inf. 1.1/2"	-	1	-	⊕+	-	-	45,09 €
B 513408	Ralo de fundo ABS circular Ø210 mm (liner / betão) - saída lat. 2" - Branco	1	4	-	⊕+	-	-	49,20 €
C 514826	Ralo de fundo ABS circular Ø210 mm (liner / betão) - saída lat. 2" - Bege	1	4	-	⊕+	-	-	61,48 €
D 514827	Ralo de fundo ABS circular Ø210 mm (liner / betão) - saída lat. 2" - Cinza-claro	1	4	-	⊕+	-	-	61,48 €
E 514829	Ralo de fundo ABS circular Ø210 mm (liner / betão) - saída lat. 2" - Antracite	1	4	-	⊕+	-	-	61,48 €

PRODUTO OFERTA 2024 COM STOCK DISPONÍVEL

PRODUTO COM PREÇO PROMOCIONAL (LIMITADO AO STOCK EXISTENTE)

• PRODUTO SOB ENCOMENDA

PRODUTO NÃO ISENTO DE PORTES

## Ralos de fundo AISI 316L **Pahlén**

✓ **Aplicação:** Instalados na zona mais profunda da piscina, permitem a aspiração, recirculação a 100% e o esvaziamento da piscina.

**Vantagens:** Grelha frontal polida, com excelente acabamento. • Fabricado em aço inoxidável resistente a ácidos. • Adequado para todos os tipos de piscinas com revestimento (liner / betão). • Em piscinas mais profundas, é aconselhável instalar um ralo de fundo para evitar a estagnação da água no fundo da piscina.

**Caraterísticas específicas:** Corpo fabricado em AISI 316L. • **Dimensões da grelha:** 191 x 181 mm. • Grelha polida e fixa com 2 parafusos. • **Saída lateral:** rosca fêmea de 2". • **Caudal máximo:** 20 m³/h.

**Instalação (piscina de liner):** Instalar o ralo de fundo de acordo com as instruções. • Nas instalações de piscinas com revestimento (liner) e piso de areia, o ralo de fundo deve ser fixo à estrutura em betão.

**Recomendação:** Se fizer parte da constituição da piscina uma cascata, devem ser instalados 2 ralos de fundo com a distância mínima de 2 metros entre elas, por razões de segurança.

**Inclui:** Juntas, flange e parafusos de fixação, para piscinas de liner.

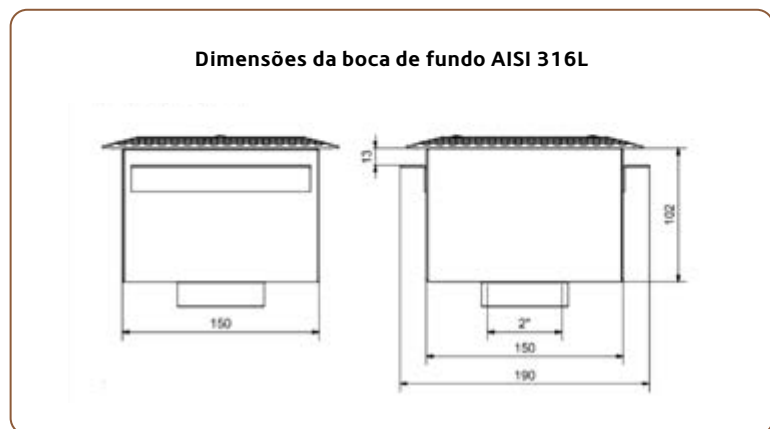

**NOVO**



**A** - Ralo de fundo AISI 316L retangular 191 x 181 mm (liner / betão) - saída lateral 2"

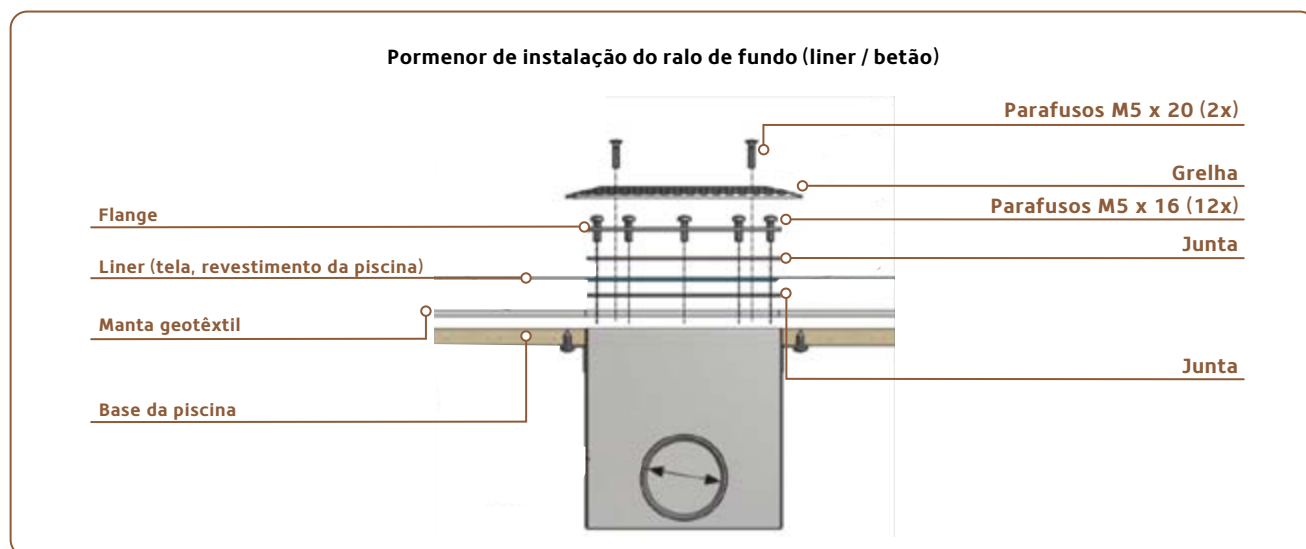

### MATERIAL DE TANQUE PARA ENCASTRAR LINER / BETÃO - PREÇOS 2024

CODIGO	DESCRIÇÃO	QUANTIDADE			PREÇO UNITÁRIO		
		EMB.	CX	PALETE	COMPRA PALETE	COMPRA CX	COMPRA UNID.
<b>Ralo de fundo AISI 316L boca estreita para piscinas de liner / betão - Pahlén</b>							
A 516200	Ralo de fundo AISI 316L retangular 191 x 181 mm (liner / betão) - saída lateral 2"	-	1	-	+	-	359,98 €

✓ PRODUTO OFERTA 2024 COM STOCK DISPONÍVEL

🔴 PRODUTO COM PREÇO PROMOCIONAL (LIMITADO AO STOCK EXISTENTE)

• PRODUTO SOB ENCOMENDA

🌿 PRODUTO NÃO ISENTO DE PORTES



## ENCASTRÁVEIS - PISCINAS DE LINER / BETÃO

### Boca de impulsão orientável ABS

**Aplicação:** Retornam a água filtrada e tratada à piscina.

**Vantagens:** Incorporam o sistema "Multiflow": Permite escolher o diâmetro do bico e respetivo caudal de água que passará através dos bicos. • Fabricados em ABS, adaptam-se a qualquer tipo de piscina. • **Normas:** EN 16582-1 e EN 16713-2.

**Cor:** Branco, bege, cinza-claro e antracite, adaptam-se a qualquer tipo de piscina.

**Sistema "Multiflow"** - Este sistema consiste no facto de a bola da boca de impulsão ser pré-marcada com 3 diâmetros (Ø 14, 20 e 25), de modo que com a ajuda de um furador (também fornecido) e uma massa, possa seleccionar a boca no momento da instalação, obtendo assim 3 caudais. **Inclui:** Juntas adesivas, flange e parafusos para montagem em piscina de liner.

**Caraterísticas específicas:** Caudal máx. recomendado para uma velocidade de passagem máxima de 4m/s: Ø 14 = 2,2 m³/h, Ø 20 = 4,5 m³/h, Ø 25 = 7 m³/h.



Cumprir com as normas  
EN ISO 16582-1  
EN ISO 16713-2



**A** - Boca de impulsão orientável ABS  
rosca 2" - Branco

**B** - Boca de impulsão orientável ABS  
rosca 2" - Bege

**C** - Boca de impulsão orientável ABS  
rosca 2" - Cinza-claro

**D** - Boca de impulsão orientável ABS  
rosca 2" - Antracite

### MATERIAL DE TANQUE PARA ENCASTRAR LINER / BETÃO - PREÇOS 2024

CODIGO	DESCRIÇÃO	QUANTIDADE				PREÇO UNITÁRIO		
		EMB.	CX	PALETE		COMPRA PALETE	COMPRA CX	COMPRA UNID.
<b>Boca de impulsão ABS para piscinas de liner / betão - AstralPool</b>								
A 510260	Boca impulsão ABS orientável (liner / betão) - rosca 2" - Branco	1	12	-	⊕+	-	-	26,63 €
B 514817	Boca impulsão ABS orientável (liner / betão) - rosca 2" - Bege	1	12	-	⊕+	-	-	32,79 €
C 514818	Boca impulsão ABS orientável (liner / betão) - rosca 2" - Cinza-claro	1	12	-	⊕+	-	-	32,79 €
D 514819	Boca impulsão ABS orientável (liner / betão) - rosca 2" - Antracite	1	12	-	⊕+	-	-	32,79 €

PRODUTO OFERTA 2024 COM STOCK DISPONÍVEL

PRODUTO COM PREÇO PROMOCIONAL (LIMITADO AO STOCK EXISTENTE)

• PRODUTO SOB ENCOMENDA

PRODUTO NÃO ISENTO DE PORTES

## Boca de impulsão orientável ABS



**✓ Aplicação:** Retornam a água filtrada e tratada à piscina.

**Caraterísticas específicas:** Corpo fabricado em ABS branco. • Inclui uma ferramenta que **permite ajustar a boca de impulsão:** permite escolher o diâmetro do bico e respetivo caudal de água que passará através dos bicos. • **Entrada rosca macho:** de 2". • Ligação interna a tubo de Ø 50 mm.

**Caudal máximo recomendado** para uma velocidade de passagem máxima de 4m/s:

Ø 14 = 2,2 m³/h,

Ø 20 = 4,5 m³/h,

Ø 25 = 7 m³/h.

• **Inclui:** Flange, juntas, parafusos em aço inoxidável e tampa frontal.



Cumpre com as normas  
EN ISO 16582-1  
EN ISO 16582-2  
EN ISO 16582-3



**A -** Boca de impulsão orientável ABS rosca 2"



**B -** Porca para bocas de impulsão / aspiração - Liner/Fibra (instalações sem passamuros)

**Recomendações:** Os bicos de impulsão devem situar-se na parede oposta aos skimmers. • Devem ser instalados a uma distância de 200 – 300 mm do nível da água e do fundo da piscina. • O número de bicos será proporcional ao caudal de circulação, à forma do tanque e ao volume de água por zonas. • Recomenda-se a instalação com passamuros (506677).

### Dimensões boca de impulsão orientável

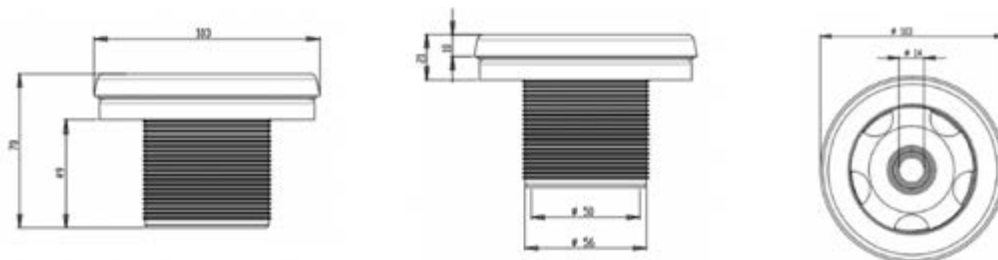

### Pormenor de instalação da boca de impulsão



Pormenor de instalação da boca de impulsão  
Piscina Liner

### MATERIAL DE TANQUE PARA ENCASTRAR LINER / BETÃO - PREÇOS 2024

CODIGO	DESCRIÇÃO	QUANTIDADE			PREÇO UNITÁRIO				
		EMB.	CX	PALETE		COMPRA PALETE	COMPRA CX	COMPRA UNID.	
<b>Boca de impulsão e porca ABS para piscinas de liner / betão e fibra - Bluezone Pool</b>									
A 511934	Boca impulsão ABS orientável (liner / betão) - rosca 2"	1	8	-	⓪	-	-	21,47 €	
<b>Boca de impulsão e porca ABS para piscinas de liner / betão - Bluezone Pool</b>									
B 512268	Porca ABS para bocas de impulsão (liner / fibra)	1	-	-	⓪	-	-	5,36 €	

PRODUTO OFERTA 2024 COM STOCK DISPONÍVEL

PRODUTO COM PREÇO PROMOCIONAL (LIMITADO AO STOCK EXISTENTE)

• PRODUTO SOB ENCOMENDA

PRODUTO NÃO ISENTO DE PORTES



## Boca de impulsão AISI 316L **Pahlén**

- ✓ **Aplicação:** Retomam a água filtrada e tratada à piscina.
- ✓ **Design único e inovador.**

**Vantagens:** Boca de impulsão com um design único e inovador, constituído por dois bicos ovais que permitem um comprimento de projeção mais longo. • Os dois jatos, separados por 6 graus permitem uma melhor circulação da entrada da água na piscina. • A instalação pode ser realizada com orientação na horizontal ou vertical e ser ajustada  $\pm 11^\circ$ , para as diferentes aplicações, dependendo da localização da entrada na piscina. • Espelho frontal polido, com excelente acabamento. • Aço inoxidável resistente a ácidos. • Adequado para todos os tipos de piscinas (liner).

**Características específicas:** Fabricado em aço inoxidável AISI 316L. • **Boca regulável:**  $\varnothing 26$  mm. • **Dimensões:**  $\varnothing 103$  mm. • **Ligação interna:** rosca fêmea de 1.1/2". • **Caudal máximo recomendado:** 6 m<sup>3</sup>/h. • **Caudal máximo:** 10 m<sup>3</sup>/h.

**Instalação:** As bocas de impulsão são instaladas no lado oposto do skimmer, a favor do vento. • A instalação deve ser feita de acordo com o manual de instruções, de forma a garantir o bom funcionamento do produto. • O número de bocas é proporcional ao caudal de circulação.

**Inclui:** juntas, flange e parafusos de fixação, para piscinas de liner.

**NOVO**

Caudal	Perda de pressão (bar)
5 m <sup>3</sup> /h	0,18
7 m <sup>3</sup> /h	0,32
10 m <sup>3</sup> /h	0,71



A - Boca de impulsão AISI 316L (liner / betão) - rosca 1.1/2" (passamuros não incluído)

### Pormenor de instalação da boca de impulsão (liner):

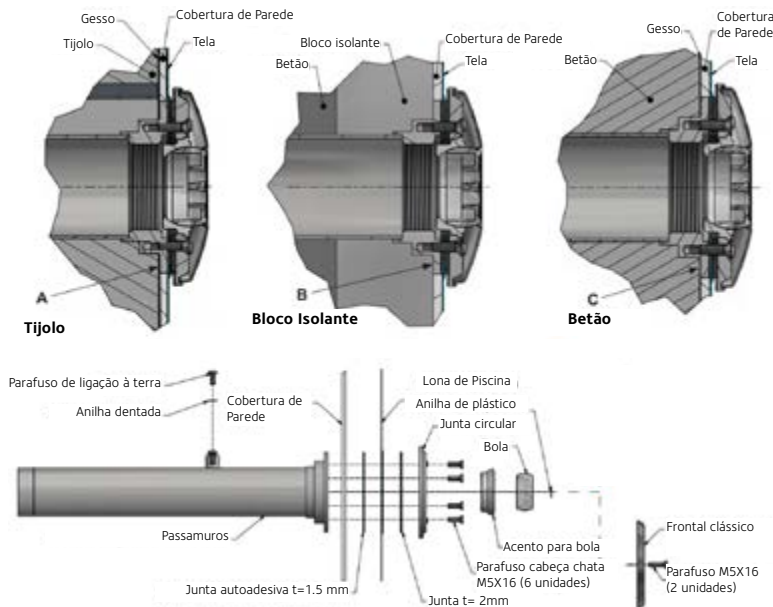

### Dimensões da boca de impulsão AISI 316L

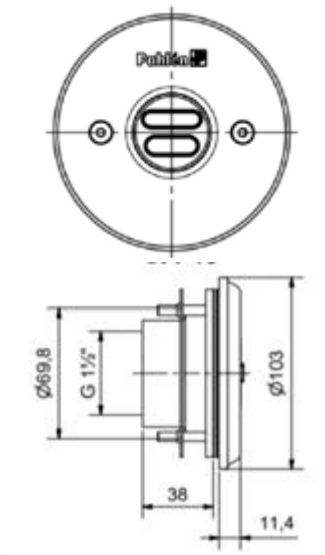

### MATERIAL DE TANQUE PARA ENCASTRAR LINER / BETÃO - PREÇOS 2024

CODIGO	DESCRIÇÃO	QUANTIDADE			PREÇO UNITÁRIO		
		EMB.	CX	PALETE	COMPRA PALETE	COMPRA CX	COMPRA UNID.
<b>Boca de impulsão AISI 316L para piscinas de liner / betão - Pahlen</b>							
A 516203	Boca de impulsão AISI 316L (liner / betão) - rosca 1.1/2"	-	1	-	⊕+	-	249,98 €

PRODUTO OFERTA 2024 COM STOCK DISPONÍVEL

PRODUTO COM PREÇO PROMOCIONAL (LIMITADO AO STOCK EXISTENTE)

• PRODUTO SOB ENCOMENDA

PRODUTO NÃO ISENTO DE PORTES

# O MELHOR IMPULSO PARA A SUA PISCINA

# ABS



Entrada Rosca Macho



Ligação Tubo Ø 50 mm



A - Boca impulsão de fundo ABS rosca 2"

## Boca de impulsão de fundo ABS



✓ **Aplicação:** Situados no fundo da piscina, impulsionam a água ao nível do solo. Impedem que a sujidade sedimente e elevam-na à superfície.

**Caraterísticas específicas:** Caudal ajustado: O caudal de saída de água do bico pode ser regulado através do parafuso central com uma chave de parafusos:

- Diminuir o caudal: deve-se aparafusar ao máximo o parafuso.
- Aumentar o caudal: deve-se desaparafusar o parafuso.

• Fabricado em material plástico ABS e parafusos em aço inox. • **Entrada roscada macho de 2"** • **Ligação interna a tubo Ø50 mm.**



Cumprir com as normas  
EN ISO 16582-1  
EN ISO 16582-2  
EN ISO 16582-3

**Recomendações:** Recomenda-se a instalação com passamuros (506677).

### Dimensões boca de impulsão ABS de fundo

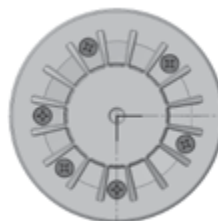
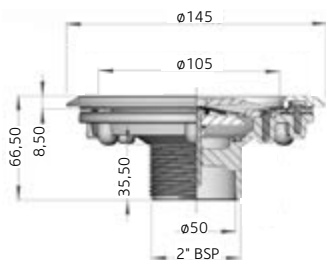

## MATERIAL DE TANQUE PARA ENCASTRAR LINER / BETÃO - PREÇOS 2024

CODIGO	DESCRIÇÃO	QUANTIDADE				PREÇO UNITÁRIO		
		EMB.	CX	PALETE		COMPRA PALETE	COMPRA CX	COMPRA UNID.
<b>Boca de impulsão de fundo e porca para piscinas de liner / betão e fibra - Bluezone Pool</b>								
A 514004	Boca impulsão de fundo ABS (liner / betão) - rosca 2"	-	1	-	⊕	-	-	25,81 €
A 512268	Porca ABS para bocas de impulsão de fundo (liner / fibra)	1	-	-	⊕	-	-	5,36 €

🛒 PRODUTO OFERTA 2024 COM STOCK DISPONÍVEL

🔴 PRODUTO COM PREÇO PROMOCIONAL (LIMITADO AO STOCK EXISTENTE)

⊕ PRODUTO SOB ENCOMENDA

🌿 PRODUTO NÃO ISENTO DE PORTES



## ENCASTRÁVEIS - PISCINAS DE LINER / BETÃO

### Boca de impulsão de fundo ABS



Cumpr com as normas  
EN ISO 16582-1  
EN ISO 16713-2

**Aplicação:** Situados no fundo da piscina, impulsionam a água ao nível do solo. Impedem que a sujidade sedimente e elevam-na à superfície.

**Caraterísticas específicas:** **Caudal ajustado:** O caudal de saída de água do bico pode ser regulado através do parafuso central com uma chave de parafusos: Diminuir o caudal: deve-se aparafusar ao máximo o parafuso. • Aumentar o caudal: deve-se desaparafusar o parafuso. • Fabricado em material plástico ABS e parafusos em aço inox. • **Caudal mínimo recomendado:** 1 m<sup>3</sup>/h. • **Caudal máximo recomendado:** 12 m<sup>3</sup>/h.



**A** - Boca impulsão de fundo rosca 2" - Branco



**B** - Boca de impulsão fundo ABS rosca 2" - Bege



**C** - Boca de impulsão fundo ABS rosca 2" - Cinza-claro



**D** - Boca de impulsão fundo ABS rosca 2" - Antracite

### MATERIAL DE TANQUE PARA ENCASTRAR LINER / BETÃO - PREÇOS 2024

CODIGO	DESCRIÇÃO	QUANTIDADE				PREÇO UNITÁRIO		
		EMB.	CX	PALETE		COMPRA PALETE	COMPRA CX	COMPRA UNID.
<b>Boca de impulsão de fundo ABS para piscinas de liner / betão - AstralPool</b>								
A 510280	Boca impulsão de fundo ABS (liner / betão) - rosca 2" - Branco	1	12	-	⊕+	-	-	28,68 €
B 514820	Boca impulsão de fundo ABS (liner / betão) - rosca 2" - Bege	1	12	-	⊕+	-	-	32,79 €
C 514821	Boca impulsão de fundo ABS (liner / betão) - rosca 2" - Cinza-claro	1	12	-	⊕+	-	-	32,79 €
D 514822	Boca impulsão de fundo ABS (liner / betão) - rosca 2" - Antracite	1	12	-	⊕+	-	-	32,79 €

PRODUTO OFERTA 2024 COM STOCK DISPONÍVEL

PRODUTO COM PREÇO PROMOCIONAL (LIMITADO AO STOCK EXISTENTE)

• PRODUTO SOB ENCOMENDA

PRODUTO NÃO ISENTO DE PORTES

# O NOVO IMPULSO PARA A SUA PISCINA

# AISI 316L

NOVO



## Boca de impulsão de fundo AISI 316L **Pahlén**

- ✓ Caudal regulável.
- ✓ **Aplicação:** localizados no fundo da piscina, impulsam a água ao nível do solo. Maximizam a circulação na piscina, impedindo que a sujidade sedimente e elevam-na à superfície.

E - Boca impulsão de fundo AISI 316L rosca 2" - Inox

**Vantagens:** **Caudal regulável:** O caudal pode ser regulado em oito posições diferentes na parte frontal da boca. • Para montagem numa piscina com revestimento (liner). • Fabricada em aço inoxidável à prova de ácido.

**Características específicas:** Fabricada em aço inoxidável AISI 316L. • **Dimensões:** Ø 112 mm. • **Ligação interna:** rosca fêmea de 1.1/2". • Caudal máximo: 15 m³/h.

**Instalação:** A instalação deve ser feita de acordo com o manual de instruções, de forma a garantir o bom funcionamento do produto.

**Inclui:** juntas, flange e parafusos de fixação, para piscinas de liner.

Dimensões boca de impulsão de fundo AISI 316L

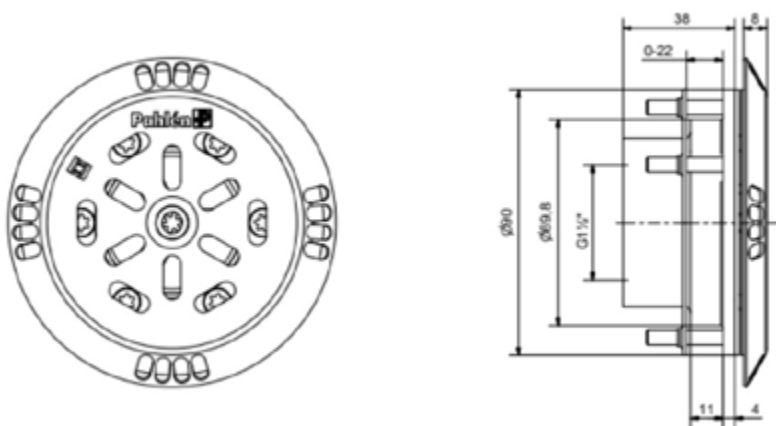

### MATERIAL DE TANQUE PARA ENCASTRAR LINER / BETÃO - PREÇOS 2024

CODIGO	DESCRIÇÃO	QUANTIDADE			PREÇO UNITÁRIO		
		EMB.	CX	PALETE	COMPRA PALETE	COMPRA CX	COMPRA UNID.
<b>Boca de impulsão de fundo AISI 316L para piscinas de liner / betão - Pahlen</b>							
A 516205	Boca de impulsão de fundo AIS I316L (liner /betão) - rosca 1.1/2"	-	1	-	+	-	279,98 €

✓ PRODUTO OFERTA 2024 COM STOCK DISPONÍVEL

Ⓜ PRODUTO COM PREÇO PROMOCIONAL (LIMITADO AO STOCK EXISTENTE)

• PRODUTO SOB ENCOMENDA

🌿 PRODUTO NÃO ISENTO DE PORTES



# A ASPIRAÇÃO MAIS EFICAZ

# ABS



Entrada Rosca Macho



Ligação Tubo  $\varnothing$  50 mm



## Boca de aspiração ABS



**Aplicação:** Permite ligar as mangueiras de aspiração ao circuito de sucção.

**Caraterísticas específicas:** Corpo fabricado em ABS branco. • Entrada rosca macho de 2". • Ligação interna a tubo de  $\varnothing$  50 mm.

**Função de limpeza:** Desenrosca a tampa, enrosca o terminal de ligação de aspiradores (507832) na abertura e liga a mangueira do sistema de limpeza ao terminal. O diâmetro interior da mangueira deve ser de 38 mm.

A - Boca de aspiração ABS rosca 2"

**Recomendações:** Recomenda-se a instalação com passamuros (512252).



B - Porca para bocas de impulsão / aspiração - Liner/Fibra (instalações sem passamuros)



Cumprir com as normas  
EN ISO 16582-1  
EN ISO 16582-2  
EN ISO 16582-3



Pormenor de instalação da boca de aspiração Piscina Liner

### Dimensões boca de aspiração

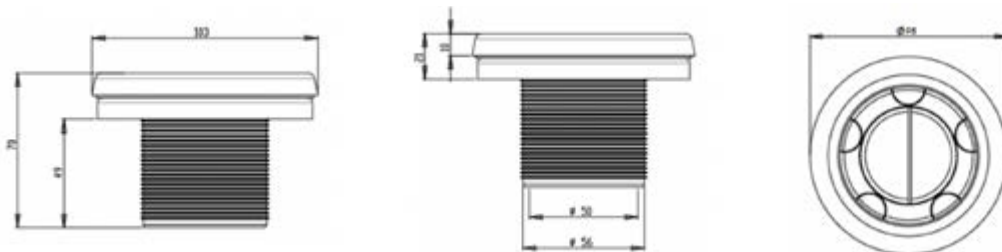

## MATERIAL DE TANQUE PARA ENCASTRAR LINER / BETÃO - PREÇOS 2024

CODIGO	DESCRIÇÃO	QUANTIDADE			PREÇO UNITÁRIO		
		EMB.	CX	PALETE	COMPRA PALETE	COMPRA CX	COMPRA UNID.
<b>Boca de aspiração e porca ABS para piscinas de liner / betão e fibra - Bluezone Pool</b>							
A 511935	Boca aspiração ABS (liner / betão) - rosca 2"	1	8	-	-	-	21,52 €
B 512268	Porca ABS para bocas de aspiração (liner / fibra)	1	-	-	-	-	5,36 €

PRODUTO OFERTA 2024 COM STOCK DISPONÍVEL

PRODUTO COM PREÇO PROMOCIONAL (LIMITADO AO STOCK EXISTENTE)

• PRODUTO SOB ENCOMENDA

PRODUTO NÃO ISENTO DE PORTES

## ENCASTRÁVEIS - PISCINAS DE LINER / BETÃO

### Boca de aspiração ABS

 **Aplicação:** Permite ligar as mangueiras de aspiração ao circuito de sucção.

**Caraterísticas gerais:** Fabricados em ABS, adaptam-se a qualquer tipo de piscina. • Uma boca de aspiração por cada 80 m<sup>2</sup> de plano de água. • Distribuídas pelas paredes: raios de ação ≤ 15 m. • Rosca macho de 2" e ø 50 mm colar.

**Cor:** Branco, bege, cinza-claro e antracite, adaptam-se a qualquer tipo de piscina.

**Função de limpeza:** Desenroskar a tampa, enroskar o terminal de ligação de aspiradores (507832) na abertura e ligar a mangueira do sistema de limpeza ao terminal. O diâmetro interior da mangueira deve ser de 38 mm. **Inclui:** Juntas, flange e parafusos de fixação para montagem em piscina de liner.

**Inclui:** Juntas, flange e parafusos de fixação para montagem em piscina de liner.



**A** - Boca de aspiração ABS  
rosca 2" - Branco



**B** - Boca de aspiração ABS  
rosca 2" - Bege



**C** - Boca de aspiração ABS  
rosca 2" - Cinza-claro



**D** - Boca de aspiração ABS  
rosca 2" - Antracite

### Boca de aspiração AISI 316L

 **Aplicação:** Permite a ligação da mangueira ao circuito de sucção, para que seja realizado o processo de aspiração.

 **Versão estendida, inclui passamuros.**

**Vantagens:** Espelho frontal polido em ácido inoxidável resistente a ácidos, com excelente acabamento. • Adequado para todos os tipos de piscinas com revestimento (liner). • Produto equipado com tampa giratória.

**Características específicas:** Corpo fabricada em bronze, e espelho em aço inoxidável AISI 316L. • **Ligação interna:** rosca fêmea de 1.1/2". • **Dimensões:** Ø 103 mm.

**Instalação:** A instalação deve ser feita de acordo com o manual de instruções, de forma a garantir o bom funcionamento do produto.

#### Dimensões da boca de aspiração com tampa AISI 316L

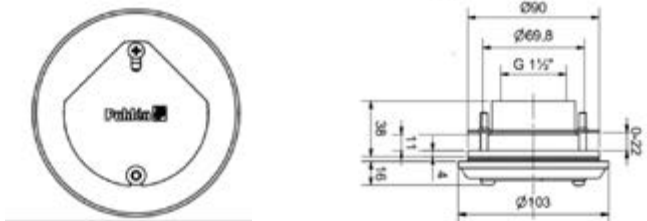

**NOVO**



**E** - Boca de aspiração AISI 316L  
(liner / betão) - rosca 1.1/2"  
(passamuros não incluído)

#### MATERIAL DE TANQUE PARA ENCASTRAR LINER / BETÃO - PREÇOS 2024

CODIGO	DESCRIÇÃO	QUANTIDADE			PREÇO UNITÁRIO		
		EMB.	CX	PALETE	COMPRA PALETE	COMPRA CX	COMPRA UNID.
<b>Boca de aspiração ABS para piscinas de liner / betão - AstralPool</b>							
A 510278	Boca aspiração ABS (liner / betão) - rosca 2" - Branco	1	20	-	0+	-	24,59 €
B 514823	Boca aspiração ABS (liner / betão) - rosca 2" - Bege	1	20	-	0+	-	26,63 €
C 514824	Boca aspiração ABS (liner / betão) - rosca 2" - Cinza-claro	1	20	-	0+	-	26,63 €
D 514825	Boca aspiração ABS (liner / betão) - rosca 2" - Antracite	1	20	-	0+	-	26,63 €
<b>Boca de aspiração AISI 316L para piscinas de liner / betão - Pahlén</b>							
E 516207	Boca de aspiração e passamuros AISI 316L (liner / betão) - rosca 1.1/2"	-	1	-	0+	-	289,98 €

 PRODUTO OFERTA 2024 COM STOCK DISPONÍVEL

 PRODUTO COM PREÇO PROMOCIONAL (LIMITADO AO STOCK EXISTENTE)

 PRODUTO SOB ENCOMENDA

 PRODUTO NÃO ISENTO DE PORTES



## Passamuros rosca ABS



**Aplicação:** Utilizam-se para facilitar o encastramento dos bicos de impulsão e de aspiração, são de **longitude adaptável** facilitando a montagem e permuta dos bicos nas piscinas de liner.

**Vantagens:** Passamuros de 300 mm de comprimento para bocas de 2" e multiflow, **podem cortar-se à medida**, segundo a espessura da piscina. • **Desenhados com uns orifícios nos nervos da rosca** que permitem posicionar o passamuro na estrutura da piscina, facilitando assim a sua montagem.

**Caraterísticas específicas:** Passamuros com ligação posterior 2" rosca macho e liso interior Ø50 mm. Ligação anterior rosca fêmea 2" para bocas rosca macho 2".



Pormenor instalação Passamuros  
Piscina Liner



A - Passamuro ABS - 30 cm  
rosca 2"



Cumprir com as normas  
EN ISO 16582-1  
EN ISO 16582-2  
EN ISO 16582-3



A - Passamuro ABS - 30 cm  
rosca 2"

### Dimensões passamuros ABS

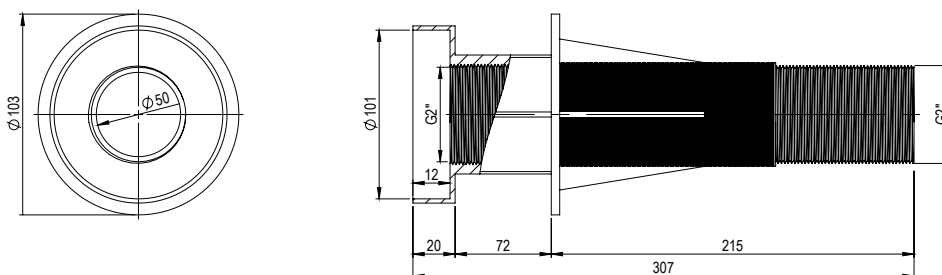

### MATERIAL DE TANQUE PARA ENCASTRAR LINER / BETÃO - PREÇOS 2024

CODIGO	DESCRIÇÃO	QUANTIDADE			PREÇO UNITÁRIO		
		EMB.	CX	PALETE	COMPRA PALETE	COMPRA CX	COMPRA UNID.
<b>Passamuros ABS para piscinas de liner / betão - Bluezone Pool</b>							
A 512252	Passamuros rosca ABS (liner / betão) - 30 cm	1	20	-	-	-	10,73 €

PRODUTO OFERTA 2024 COM STOCK DISPONÍVEL

PRODUTO COM PREÇO PROMOCIONAL (LIMITADO AO STOCK EXISTENTE)

PRODUTO SOB ENCOMENDA

PRODUTO NÃO ISENTO DE PORTES

# ENCASTRAR AGORA É MAIS FÁCIL



Cortar à medida



Nervos na rosca

# ABS



## ENCASTRÁVEIS - PISCINAS DE LINER / BETÃO

### Passamuros roscar ABS

**Aplicação:** Utilizam-se para facilitar o encastramento dos bicos de impulsão e de aspiração, são de longitude adaptável facilitando a montagem e permuta dos bicos nas piscinas de liner.

**Vantagens:** Passamuros de 300 mm de comprimento para bocas de Ø 2" e multiflow, podem cortar-se à medida, segundo a espessura da piscina. • **Desenhados com uns orifícios nos nervos da rosca** que permitem posicionar o passamuro na estrutura da piscina, facilitando assim a sua montagem. • **A zona da parte da boca, permite que esta fique fundida à parede da piscina, fazendo com que o liner fique bem pegado na mesma e não inche.** Esteticamente, este sistema permite que só fique à vista o embelezador.

**Caraterísticas específicas:** Passamuros com ligação posterior 2" rosca macho e liso interior Ø50 mm. Ligação anterior rosca fêmea 2" para bocas rosca macho 2".



A - Passamuro ABS - 30 cm roscar 2"

### Passamuros roscar AISI 304L

**Aplicação:** Utilizam-se para facilitar a encastramento das bocas de impulsão e de aspiração.

**Vantagens:** Fabricado em inox, garante uma melhor resistência a temperaturas altas ou baixas (sem deformação). • Acabamento de qualidade e bom aspeto.



**Caraterísticas específicas:** Rosca interior e exterior: 1.1/2". • Dimensão: 290 mm.



**NOVO**

B - Passamuros roscar AISI 316L (liner / betão) - 290 mm

#### MATERIAL DE TANQUE PARA ENCASTRAR LINER / BETÃO - PREÇOS 2024

CODIGO	DESCRIÇÃO	QUANTIDADE				PREÇO UNITÁRIO		
		EMB.	CX	PALETE		COMPRA PALETE	COMPRA CX	COMPRA UNID.
<b>Passamuros ABS para piscinas de liner / betão - AstralPool</b>								
A 507829	Passamuros roscar ABS (liner / betão) - 30 cm	1	12	-	⊕+	-	-	9,21 € 
<b>Passamuros AISI 316L para piscinas de liner / betão - Pahlen</b>								
B 516220	Passamuros roscar AISI 316L (liner / betão) - 290 mm	-	1	-	⊕+	-	-	145,98 € 

 PRODUTO OFERTA 2024 COM STOCK DISPONÍVEL

 PRODUTO COM PREÇO PROMOCIONAL (LIMITADO AO STOCK EXISTENTE)

 PRODUTO SOB ENCOMENDA

 PRODUTO NÃO ISENTO DE PORTES



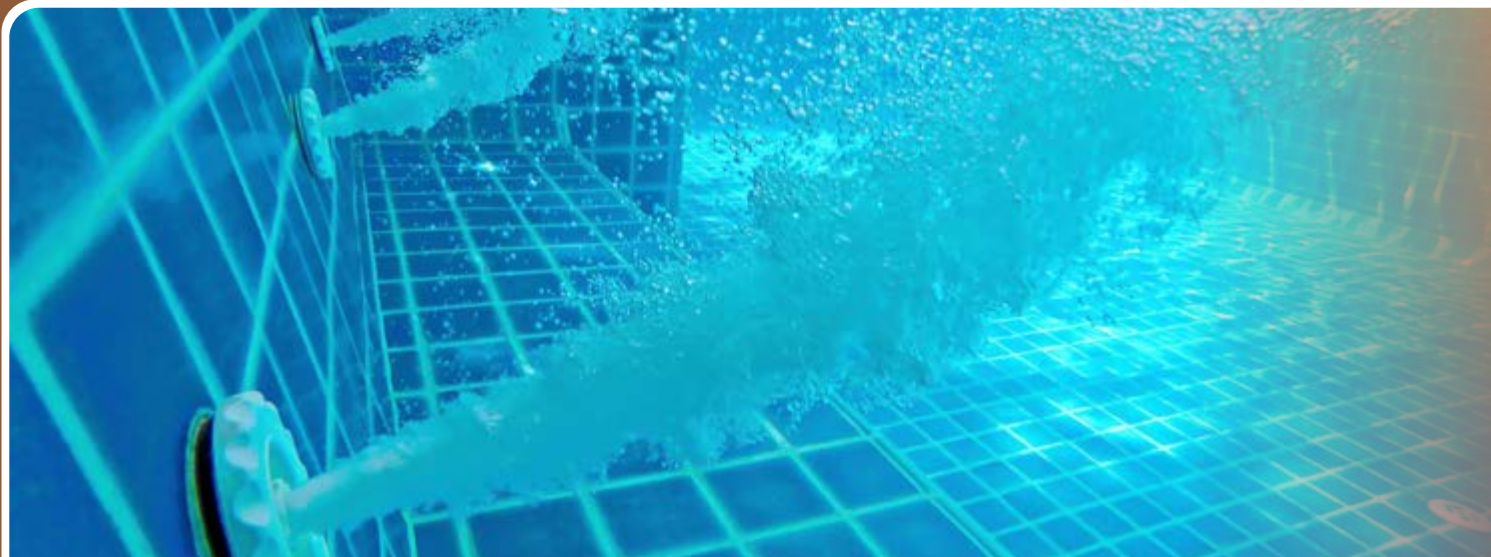

## ENCASTRÁVEIS - PISCINAS DE LINER / BETÃO

### Regulador de nível ABS by **ASTRALPOOL**

- ✓ **Aplicação:** Mantém o nível ótimo da água na piscina, repondo automaticamente as perdas de água.
- ✓ **Ideal para:** Todo o tipo de piscinas.

**Caraterísticas específicas:** Instalação através de ligação lateral ou inferior, segundo a necessidade. • Buracos de saída à piscina semi-cortados para adotar a solução mais adequada. • Tampa: 235 x 235 mm, regulável em altura e nível.



A - Regulador de nível ABS - Branco

#### Dimensões regulador de nível

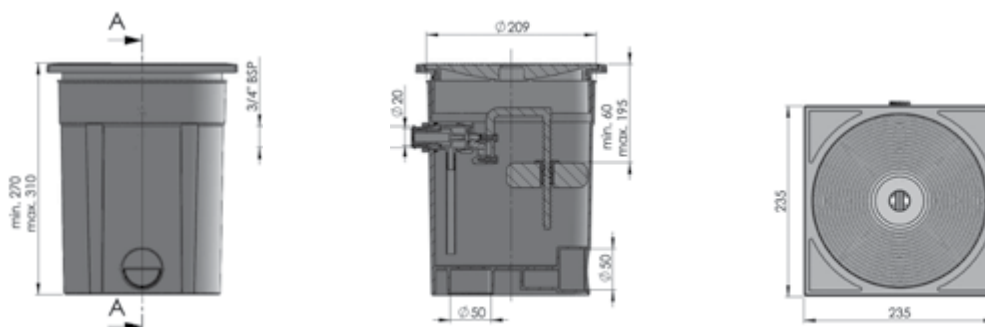

### MATERIAL DE TANQUE PARA ENCASTRAR LINER/BETÃO - PREÇOS 2024

CODIGO	DESCRIÇÃO	QUANTIDADE			PREÇO UNITÁRIO		
		EMB.	CX	PALETE	COMPRA PALETE	COMPRA CX	COMPRA UNID.
<b>Regulador de nível ABS para piscinas de liner / betão - Bluezone Pool</b>							
A 511936	Regulador de nível ABS (liner / betão)	-	1	-	0	-	69,98 €

PRODUTO OFERTA 2024 COM STOCK DISPONÍVEL

PRODUTO COM PREÇO PROMOCIONAL (LIMITADO AO STOCK EXISTENTE)

PRODUTO SOB ENCOMENDA

PRODUTO NÃO ISENTO DE PORTES

## Regulador de nível ABS



- ✓ **Aplicação:** Mantém o nível ótimo da água na piscina, repondo automaticamente as perdas de água.
- ✓ **Ideal para:** Todo o tipo de piscinas.

**Caraterísticas específicas:** Instalação através de **ligação lateral ou inferior**, segundo a necessidade. • Corpo fabricado em ABS. • Equipado com válvula flutuante de 3/8" e ligação lateral ou inferior a tubo de PVC de Ø 50 mm.



A - Regulador de nível ABS

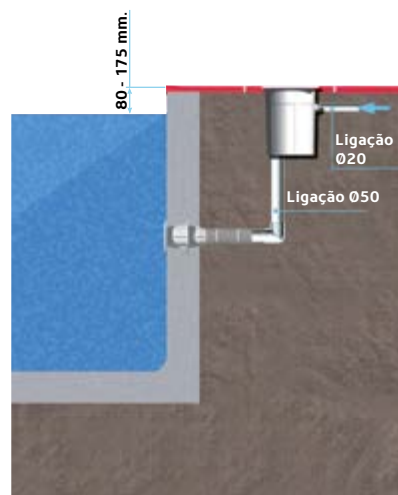
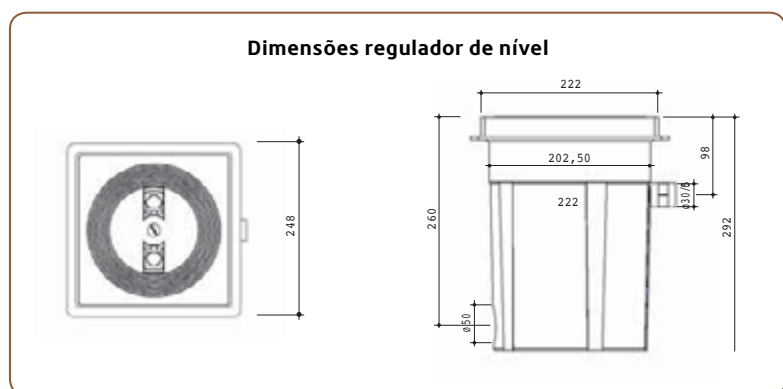

Pormenor de instalação do regulador de nível

## Terminal para aspiradores ABS



- ✓ **Aplicação:** Permite a ligação da mangueira à boca de aspiração.
- ✓ **Ideal para:** Todo o tipo de piscinas.

**Caraterísticas específicas:** Ø 38 mm, rosca 1.1/2" para ligar às bocas de aspiração.



B - Terminal de ligação para aspiradores ABS

TERMINAL PARA ASPIRADORES				
Código CUDELL-OS	Código Astral	Ø	Rosca macho	Material
507832	01393	38 mm	1.1/2"	ABS, branco

### MATERIAL DE TANQUE PARA ENCASTRAR LINER/BETÃO - PREÇOS 2024

CODIGO	DESCRIÇÃO	QUANTIDADE			⊕+	PREÇO UNITÁRIO		
		EMB.	CX	PALETE		COMPRA PALETE	COMPRA CX	COMPRA UNID.
<b>Regulador de nível ABS para piscinas de liner / betão - by AstralPool</b>								
A 510268	Regulador de nível ABS (liner / betão) - Branco	-	1	-	⊕+	-	-	81,98 €
<b>Terminal de ligação ABS para aspiradores para piscinas de liner / betão</b>								
B 507832	Terminal ABS de ligação aspiradores (liner / betão)	1	18	-	⊕+	-	-	4,51 €

PRODUTO OFERTA 2024 COM STOCK DISPONÍVEL

PRODUTO COM PREÇO PROMOCIONAL (LIMITADO AO STOCK EXISTENTE)

• PRODUTO SOB ENCOMENDA

PRODUTO NÃO ISENTO DE PORTES







# CLIMATIZAÇÃO E DESUMIDIFICAÇÃO

## BOMBAS DE CALOR FULL INVERTER - ABS (VENTILADOR FRONTAL)

412 Série InverBoy  
(0 a 43 °C | COP - até 11)

416 Série Mr. Smile  
(0 a 43 °C | COP - até 11)

## BOMBAS DE CALOR INVERPAD® - ALUMÍNIO (SEM VENTILADOR FRONTAL)

420 Série Mr. Silence  
(-10 a 43 °C | COP - até 16)

## BOMBAS DE CALOR INVERPAD® TURBO - ALUMÍNIO (SEM VENTILADOR FRONTAL)

424 Série Mr. Perfect  
(-15 a 43 °C | COP - até 16)

## DESUMIFICADOR FULL INVERTER - ALUMÍNIO Série IDHR

428



As bombas de calor  by  substituem as desatualizadas e ineficientes bombas de calor com tecnologia ON/OFF!

NOVO



**InverBoy**

(ABS-VENTILADOR FRONTAL)  
(0 a 43°C | COP - até 11)



**Mr. Smile**

(ABS-VENTILADOR FRONTAL)  
(0 a 43°C | COP - até 11)

**BOMBAS DE CALOR BZP COM INOVADOR SISTEMA FULL INVERTER, INVERPAD E INVERPAD® TURBO**



A melhor solução energética com controlo WI-FI e menor ruído para a sua piscina!

*Shhh... Shhh...*

# O nosso serviço para as suas bombas de calor:

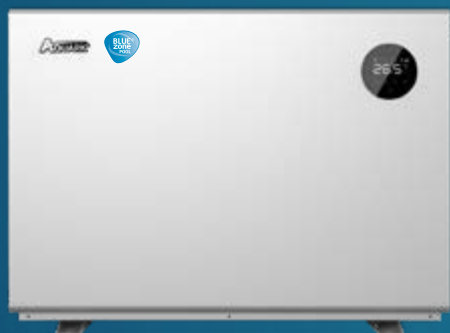

## Mr. Silence

ALUMÍNIO - SEM  
VENTILADOR FRONTAL  
(-10 a 43°C | COP - até 16)



## Mr. Perfect

ALUMÍNIO - SEM  
VENTILADOR FRONTAL  
(-15 a 43°C | COP - até 16)



### SERVIÇO PÓS VENDA

Disponibilizamos  
documentação técnica  
de suporte à instalação



### 1º ARRANQUE GRATUITO

Apoio técnico presencial  
na configuração e  
arranque da sua  
Bomba de Calor



### APOIO TÉCNICO

Serviço por técnicos  
especializados

# O SILÊNCIO FALA MAIS ALTO

*Shhh... Shhh...*



# CONTROLO WI-FI ATRAVÉS DA APP INVERGO

CONTROLE A TEMPERATURA  
DA SUA PISCINA REMOTAMENTE



Em casa



No trabalho



De férias

## MANTENHA-SE LIGADO!

## BOMBAS DE CALOR FULL INVERTER - ABS (VENTILADOR FRONTAL)

### Série InverBoy (0 a 43°C/COP - até 11)



by **AQUARK**  
iOutdoor Living

- ✓ Bomba de calor silenciosa (40 dB), proporciona um ambiente de aquecimento confortável.
- ✓ Ideal para piscinas de pequenas dimensões, até 65m<sup>3</sup>.



**Vantagens:** Compressor Inverter de rotação dupla, o sistema de descongelamento mediante ciclo descongelação e a proteção no quadro elétrico com arranque suave. • Permutador de calor em espiral de titânio. • Caixa de plástico ABS anticorrosivo e proteção U.V. • Sistema de controlo INVERTER estável. • COP até 11. • Ideal para funcionar da primavera - outono. • **A bomba de calor InverBoy ajudará a reduzir até um 45% a fatura energética**, em comparação com qualquer outro modelo ON/OFF. • Regula a capacidade de aquecimento em função da temperatura da piscina. Quando funciona a uma velocidade de 20- 25%, chega a um COP mais alto.

**Caraterísticas específicas:** Compressor INVERTER DC estável. • **Proteção elétrica total:** Através do INVERTER DC, o sistema arranca nos 0 A até uma corrente nominal constante. • A InverBoy suporta uma variação de tensão entre 180V e 260V. • Descongelamento automático através da inversão de ciclo, por gás quente com válvula de 4 vias para um descongelamento rápido e eficiente. • Permutador de calor em titânio trançado: 40% mais eficiente que os permutadores de titânio normais. • **Ecrã LED** para controlo da bomba de calor. • **Wi-Fi:** Controlo através da APP InverGO. • **Corpo:** em ABS.

**Especificações técnicas:** Intervalo de funcionamento da temperatura do ar: 0 °C a 43 °C. • Intervalo de configuração da temperatura de aquecimento: 18 °C a 40 °C. • Gás refrigerante ecológico: R32 (32% GWP comparando com o R410A; 25% de consumo de carbono CO2; 25% do custo). • Mais silencioso que os sistemas ON/OFF tradicionais.

**Opção: Controlador externo:** Permite o controlo remoto da bomba de calor, substituindo o controlador integrado. • **Vantagem:** Ideal para quando se pretende reservar o acesso ao controlo da bomba de calor ou nas situações em que a bomba de calor não tem fácil acesso. • **Características específicas:** Ecrã LCD sensível ao toque com visualização da temperatura de entrada e de saída da água. • **Inclui:** cabo de extensão de 10m.



**B** - Cobertura de inverno (opcional)



**C** - Kit de controlo externo LED (opcional)



**DC Inverter Económico**



**45% Poupança**



**40 dB(A) Ruído**

# SILENCIOSA E COM BOA EFICIÊNCIA ENERGÉTICA

**NOVO**

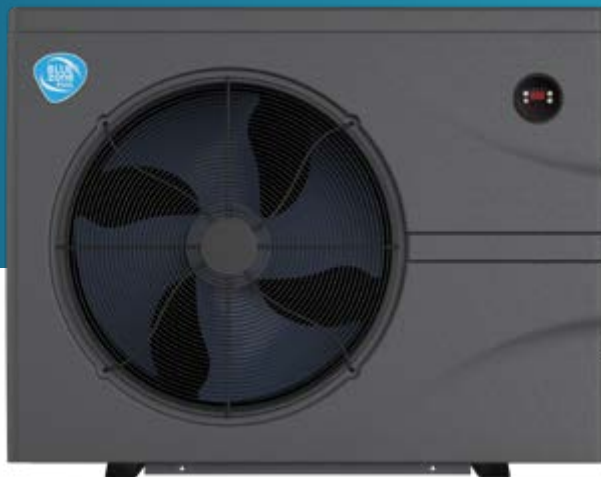

A - Bomba de Calor FULL INVERTER InverBoy - ABS

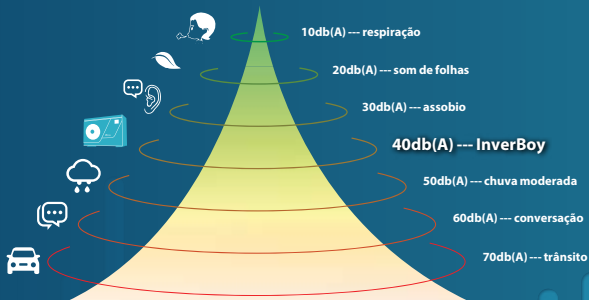

**Gestão inteligente do compressor, ventilador e válvula de expansão de gás**  
Quando a temperatura da piscina se está a aproximar do valor desejado, o compressor diminui a velocidade de funcionamento de forma a poupar energia



**Controlo Wi-Fi através da APP InverGo**  
Controla a temperatura da sua piscina remotamente



**Funciona com gás R32**  
Amigo do ambiente, mais eficiente e menos poluente



**Permutador de calor em titânio trançado**  
40% mais eficiente que os permutadores de titânio normais



**Compressor INVERTER DC TWIN-ROTARY**  
Mais compacto, com melhor equilíbrio e eficiência



**Corpo em ABS**  
Elevada resistência à corrosão e raios UV

## BOMBAS DE CALOR FULL INVERTER - ABS - PREÇOS 2024

CODIGO	DESCRIÇÃO	QUANTIDADE				PREÇO UNITÁRIO		
		EMB.	CX	PALETE		COMPRA EMB.	COMPRA PALETE	COMPRA UNID.
<b>Série InverBoy (Monofásicas) - Bluezone Pool</b>								
A 515683	Bomba de calor FULL INVERTER InverBoy 70M - 5.3 ~ 7.5 kW	-	1	3	P	-	949,98 €	999,98 €
A 515684	Bomba de calor FULL INVERTER InverBoy 90M - 6.6 ~ 9.5 kW	-	1	3	P	-	1.209,07 €	1.272,71 €
A 515685	Bomba de calor FULL INVERTER InverBoy 110M - 7.8 ~ 11 kW	-	1	3	P	-	1.468,16 €	1.545,44 €
A 515686	Bomba de calor FULL INVERTER InverBoy 140M - 9.8 ~ 14 kW	-	1	3	P	-	1.727,26 €	1.818,16 €
<b>Acessórios para Série InverBoy - Bluezone Pool</b>								
B 515687	Cobertura de Inverno - Bomba de calor InverBoy	1	-	-	S	-	-	49,60 €
C 515926	Kit de controlo externo LED - Inverboy	1	-	-	S	-	-	311,36 €

PRODUTO OFERTA 2024 COM STOCK DISPONÍVEL

PRODUTO COM PREÇO PROMOCIONAL (LIMITADO AO STOCK EXISTENTE)

PRODUTO SOB ENCOMENDA

PRODUTO NÃO ISENTO DE PORTES





# CONTROLO WI-FI ATRAVÉS DA APP INVERGO

CONTROLE A TEMPERATURA  
DA SUA PISCINA REMOTAMENTE



Em casa



No trabalho



De férias

## MANTENHA-SE LIGADO!

### BOMBAS DE CALOR FULL INVERTER - ABS (VENTILADOR FRONTAL)

Série InverBoy (0 a 43°C/COP - até 11)



by **AQUARK**  
iOutdoor Living

#### CARACTERÍSTICAS TÉCNICAS - BOMBAS DE CALOR SÉRIE INVERBOY

Código CUDELL-OS	515683	515684	515685	515686
Modelo	InverBoy 70	InverBoy 90	InverBoy 110	InverBoy 140
Performance da bomba: Ar 27 °C / Água 27 °C / Humidade 80%				
Potência (kW)	7,5	9,5	11	14
COP médio a 50% da velocidade	8,9	8,8	9,0	9,0
Performance da bomba: Ar 15 °C / Água 26 °C / Humidade 70%				
Potência (kW)	5,3	6,6	7,8	9,8
COP médio a 50% da velocidade	5,9	6,0	6,0	6,0
Especificações técnicas				
Volume máx. da piscina (m <sup>3</sup> )*	15 - 30	20 - 45	30 - 55	35 - 70
Intervalo de funcionamento da temperatura do ar °C	0 °C a 43 °C			
Alimentação elétrica	Tensão (V) 230 V - Monofásica			
Potência de entrada (kW)	0,36 - 1,28	0,45 - 1,60	0,52 - 1,86	0,64 - 2,28
Corrente de entrada (A)	1,57 - 5,57	1,96 - 6,97	2,26 - 8,09	2,78 - 9,91
Impacto do ruído a 10 m de distância da bomba de calor dB (A)	19,8 - 31,3	21,8 - 33,8	22,9 - 33,5	24,2 - 35
Caudal recomendado (m <sup>3</sup> /h)	2 - 4	2 - 4	3 - 5	4 - 6
Ligação hidráulica	PVC Ø50 (colar)			

\*O volume aconselhado da piscina aplica-se a uma piscina privada com cobertura isotérmica. A seleção do modelo ideal não dispensa a consulta de um estudo mais aprofundado. Esta informação pode ser alterada sem aviso prévio.

## SILENCIOSA E COM BOA EFICIÊNCIA ENERGÉTICA



DC Inverter  
Económico



Poupança



Ruído



NOVO

### Dimensões bomba de calor FULL INVERTER - Série InverBoy

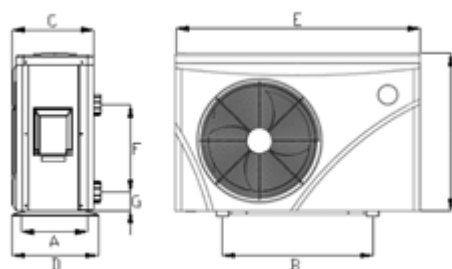

MODELO	DIMENSÕES (mm)							
	A	B	C	D	E	F	G	H
515683	324	560	347	349	903	310	74	654
515684	324	560	347	349	903	250	74	654
515685	324	560	347	349	903	250	74	654
515686	324	560	347	349	903	320	74	654

**\*Nota:** A imagem acima é um diagrama técnico da bomba de calor, para referência de layout e instalação para os técnicos. O produto está sujeito a melhorias periódicas, sem aviso prévio.

# CONTROLO WI-FI ATRAVÉS DA APP INVERGO



CONTROLE A TEMPERATURA  
DA SUA PISCINA REMOTAMENTE



Em casa



No trabalho



De férias

## MANTENHA-SE LIGADO!



## BOMBAS DE CALOR FULL INVERTER - ABS (VENTILADOR FRONTAL)

Série **Mr. Smile** - (0 a 43°C/COP - até 11)



by **AQUARK**  
iOutdoor Living

- ✓ Bomba de calor silenciosa (46dB), proporciona um ambiente de aquecimento confortável.
- ✓ APP gratuita: para controlo remoto da bomba de calor via Wi-Fi.



**Vantagens:** A bomba de calor Mr. Smile está equipada com tecnologia DC INVERTER: faz a gestão eletrónica que ordena as variações de potência em função da temperatura definida pelo utilizador, que resulta numa maior economia. • **Gestão inteligente do compressor, ventilador e sistema de pressão:** proporciona um incrível desempenho e poupança de energia. • A Mr. Smile faz um controlo preciso da temperatura: quando a temperatura da água da piscina se aproxima da temperatura definida pelo utilizador, o aquecimento da água é feito a uma velocidade inferior de forma a oferecer maior eficiência (C.O.P.) e um funcionamento mais silencioso e economizador de energia do que a tradicional bomba de calor On/Off. • A Mr. Smile a funcionar a 20-25% da velocidade, atinge um C.O.P. de 11 e a 50% da velocidade, atinge um C.O.P. médio de 8,8 a (Ar 27 °C / Água 27 °C / Humidade 80%). **Uma bomba de calor ON/OFF tem um C.O.P médio de 5, ou seja, a Mr. Smile tem uma poupança de cerca de 45% na conta da eletricidade.**

**Inclui:** Capa de inverno para proteção da bomba. • Pés rígidos em borracha.

**Caraterísticas específicas:** Compressor INVERTER DC estável. • **Tecnologia EEV:** Permite ajustar o caudal de gás de forma 10 vezes mais flexível e aumentar o COP até 20%. • **Proteção elétrica total:** Através do INVERTER DC, o sistema arranca nos 0 A até uma corrente nominal constante. • A Mr. Smile suporta uma variação de tensão entre 180V e 260V. • Descongelamento automático através da inversão de ciclo, por gás quente com válvula de 4 vias para um descongelamento rápido e eficiente. • **Permutador de calor em titânio trançado:** 40% mais eficiente que os permutadores de titânio normais. • **Ecrã LED** para controlo da bomba de calor. • **Controlo Wi-Fi** através da APP InverGo. • **Corpo:** em ABS.

**Especificações técnicas:** Intervalo de funcionamento da temperatura do ar: 0 °C a 43 °C. • Intervalo de configuração da temperatura de aquecimento: 18 °C a 40 °C. • Gás refrigerante ecológico: R32 (32% GWP comparando com o R410A; 25% de consumo de carbono CO2; 25% do custo). • **Nível de som:** média de 46 dB (A) a 1 m de distância. • **Mais silencioso que os sistemas ON/OFF tradicionais.**

**Opção: Controlador externo LED:** Permite o controlo remoto da bomba de calor, substituindo o controlador integrado. • **Vantagem:** Ideal para situações onde se pretende reservar o acesso ao controlo da bomba de calor ou quando a bomba de calor não tem um acesso fácil. • **Características específicas:** Kit composto por ecrã LCD sensível ao toque com visualização da temperatura de entrada e de saída da água. e cabo de extensão de 10m.



**B** - Kit de controlo externo LED (opcional)



**C** - Pés rígidos em borracha



**D** - Cobertura de inverno



**DC Inverter Económico**



**45% Poupança**



**46 dB(A) Ruído**

# SILENCIOSA E COM BOA EFICIÊNCIA ENERGÉTICA



A - Bomba de Calor FULL INVERTER **Mr. Smile** - ABS

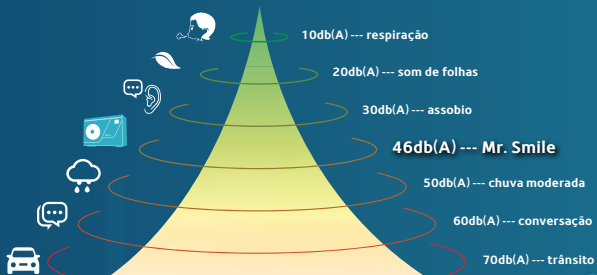

**Poderosa capacidade de aquecimento**  
Funciona no máximo da capacidade assim que se liga, para que atinja a temperatura desejada mais rapidamente



**Gestão inteligente do compressor, ventilador e válvula de expansão de gás**  
Quando a temperatura da piscina se está a aproximar do valor desejado, o compressor diminui a velocidade de funcionamento de forma a poupar energia



**Funciona com gás R32**  
Amigo do ambiente, mais eficiente e menos poluente



**Compressor INVERTER DC TWIN-ROTARY**  
Mais compacto, com melhor equilíbrio e eficiência



**Controlo Wi-Fi através da APP InverGo**  
Controla a temperatura da sua piscina remotamente



**Permutador de calor em titânio trançado**  
40% mais eficiente que os permutadores de titânio normais



**Tecnologia EEV**  
10 vezes mais flexibilidade para ajustar o fluxo de gás e aumentar o COP até 20%



**Corpo em ABS**  
Elevada resistência à corrosão e raios UV

## BOMBAS DE CALOR FULL INVERTER - ABS - PREÇOS 2024

CODIGO	DESCRIÇÃO	QUANTIDADE				PREÇO UNITÁRIO		
		EMB.	CX	PALETE		COMPRA EMB.	COMPRA PALETE	COMPRA UNID.
<b>Série Mr. Smile (Monofásicas) - Bluezone Pool by Aquark</b>								
A 513021	Bomba de calor FULL INVERTER Mr. Smile 70M - 5 ~ 7 kW	-	1	3	<b>P</b>	-	1.122,71 €	1.181,80 €
A 513022	Bomba de calor FULL INVERTER Mr. Smile 90M - 6.5 ~ 9 kW	-	1	3	<b>P</b>	-	1.554,53 €	1.636,35 €
A 515760	Bomba de calor FULL INVERTER Mr. Smile 110M - 7.4 ~ 11 kW	-	1	3	<b>P</b>	-	1.899,98 €	1.999,98 €
A 513023	Bomba de calor FULL INVERTER Mr. Smile 130M - 9 ~ 13 kW	-	1	3	<b>P</b>	-	2.072,71 €	2.181,80 €
A 513024	Bomba de calor FULL INVERTER Mr. Smile 160M - 11 ~ 16 kW	-	1	3	<b>P</b>	-	2.590,89 €	2.727,25 €
A 513025	Bomba de calor FULL INVERTER Mr. Smile 200M - 14 ~ 20.2 kW	-	1	3	<b>P</b>	-	2.859,07 €	3.090,89 €
A 513026	Bomba de calor FULL INVERTER Mr. Smile 240M - 16 ~ 24.2 kW	-	1	3	<b>P</b>	-	3.111,35 €	3.363,62 €
<b>Acessórios para Série Mr. Smile - Bluezone Pool by Aquark</b>								
B 515926	Kit de controlo externo LED - Mr. Smile	1	-	-	<b>S</b>	-	-	311,36 €
C 513999	Pés de borracha rígida	4	-	-	<b>S</b>	-	-	13,43 €
D 512779	Cobertura de Inverno - Bomba de calor Mr. Smile 70 / 90 / 130 M	1	-	-	<b>S</b>	-	-	49,97 €
D 514694	Cobertura de Inverno - Bomba de calor Mr. Smile 160 M	1	-	-	<b>S</b>	-	-	49,97 €
D 514784	Cobertura de Inverno - Bomba de calor Mr. Smile 200 M	1	-	-	<b>S</b>	-	-	49,97 €
D 514782	Cobertura de Inverno - Bomba de calor Mr. Smile 240 M	1	-	-	<b>S</b>	-	-	49,97 €

PRODUTO OFERTA 2024 COM STOCK DISPONÍVEL

PRODUTO COM PREÇO PROMOCIONAL (LIMITADO AO STOCK EXISTENTE)

PRODUTO SOB ENCOMENDA

PRODUTO NÃO ISENTO DE PORTES





# CONTROLO WI-FI ATRAVÉS DA APP INVERGO

CONTROLE A TEMPERATURA  
DA SUA PISCINA REMOTAMENTE



Em casa



No trabalho



De férias

## MANTENHA-SE LIGADO!

### BOMBAS DE CALOR FULL INVERTER - ABS (VENTILADOR FRONTAL)

Série **Mr. Smile** (0 a 43°C/COP - até 11)



by **AQUARK**  
iOutdoor Living

#### CARATERÍSTICAS TÉCNICAS -SÉRIE MR. SMILE

Código CUDELL-OS	513021	513022	513023	513024	513025	513026
Modelo	Mr. Smile 70M	Mr. Smile 90M	Mr. Smile 130M	Mr. Smile 160M	Mr. Smile 200M	Mr. Smile 240M
Performance da bomba: Ar 27 °C / Água 27 °C / Humidade 80%						
Potência (kW)	7	9	13	16	20,2	24,2
Coefficiente de performance (COP)	10,1 ~ 6	10,5 ~ 6,2	10,8 ~ 6,3	10,7 ~ 6,2	10,8 ~ 6,2	10,8 ~ 6,3
COP médio a 50 % da velocidade	8,8	9,0	9,2	9,1	9,1	9,2
Performance da bomba: Ar 15 °C / Água 26 °C / Humidade 70%						
Potência (kW)	5	6,5	9	11	14	16
Coefficiente de performance (COP)	6,3 ~ 4,3	6,5 ~ 4,2	6,2 ~ 4,5	6,6 ~ 4,3	6,5 ~ 4,2	6,6 ~ 4,5
COP médio a 50 % da velocidade	5,9	6,1	6,0	6,1	6,1	6,2
Especificações técnicas						
Dimensão da piscina aconselhado (m³)*	10 ~ 25	15 ~ 30	20 ~ 45	35 ~ 65	40 ~ 75	50 ~ 90
Intervalo de funcionamento da temperatura do ar °C	0 °C a 43 °C					
Alimentação elétrica	Tensão (V) 230 V - Monofásica					
Potência de entrada (kW)	0,23 ~ 1,16	0,28 ~ 1,55	0,41 ~ 2,01	0,50 ~ 2,56	0,60 ~ 3,26	0,72 ~ 3,81
Intensidade entrada (A)	1,00 ~ 5,06	1,21 ~ 6,73	1,76 ~ 8,70	2,17 ~ 11,12	2,61 ~ 14,16	3,13 ~ 16,56
Cabo de alimentação (mm²)	3 x 2,5	3 x 2,5	3 x 2,5	3 x 4	3 x 6	3 x 6
Caudal recomendado (m³/h)	2 ~ 4	3 ~ 5	4 ~ 6	6 ~ 8	7 ~ 10	10 ~ 12
Ligação hidráulica	PVC Ø50 (colar)					
Ruído (dB)						
Impacto do ruído a 1 m de distância da bomba de calor - dB (A)	39,8 ~ 51,2	41,6 ~ 53,5	43,9 ~ 54	46,2 ~ 57,3	46,3 ~ 58,1	46,9 ~ 58,7
Impacto do ruído a 1 m de distância a 50% da velocidade - dB (A)	43,8	46,8	49,5	49,7	50,6	51,1
Impacto do ruído a 10 m de distância da bomba de calor - dB (A)	19,8 ~ 31,2	21,6 ~ 33,5	23,9 ~ 34	26,2 ~ 37,3	26,3 ~ 38,1	26,9 ~ 38,7

\*O volume aconselhado da piscina aplica-se a uma piscina privada com cobertura isotérmica. A seleção do modelo ideal não dispensa a consulta de um estudo mais aprofundado.

## SILENCIOSA E COM BOA EFICIÊNCIA ENERGÉTICA



DC Inverter  
Económico



45%  
Poupança



46  
dB(A)  
Ruído



Dimensões bomba de calor FULL INVERTER - Série Mr. Smile

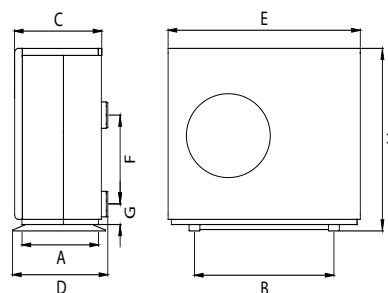

MODELO	DIMENSÕES (mm)								Peso (kg)
	A	B	C	D	E	F	G	H	
BZP 70M	324	560	347	349	903	250	74	654	42
BZP 90M	324	560	347	349	903	310	74	654	46
BZP 130M	324	560	347	349	903	320	74	654	49
BZP 160M	324	590	347	349	991	350	74	654	60
BZP 200M	324	590	347	349	991	350	74	754	68
BZP 240M	395	590	415	420	990	460	74	757	68



# CONTROLO WI-FI ATRAVÉS DA APP INVERGO

CONTROLE A TEMPERATURA  
DA SUA PISCINA REMOTAMENTE



Em casa



No trabalho



De férias

## MANTENHA-SE LIGADO!

## BOMBAS DE CALOR FULL INVERTER - ALUMÍNIO (SEM VENTILADOR FRONTAL)

Série Mr. Silence (-10 a 43°C/COP - até 16) *Shhh.. Shhh..*



by **AQUARK**  
iOutdoor Living

- ✓ **A mais silenciosa bomba de calor do mercado: Nível de ruído médio de 43 dB(A) a 1 metro de distância da frente da bomba de calor: equivalente a um frigorífico.**
- ✓ **Coefficiente de performance (COP) médio de 10.**
- ✓ **Compressor INVERTER TWIN-ROTARY da Mitsubishi.**
- ✓ **APP gratuita: para controlo remoto da bomba de calor via Wi-Fi.**



**Vantagens:** Graças ao revolucionário sistema FULL INVERTER DC Stepless, o nível de ruído da bomba de calor é tão baixo como o de um frigorífico (a 1 metro). • Gestão inteligente do compressor, ventilador e sistema de pressão, proporciona um incrível desempenho e poupança de energia, com um coeficiente de performance (COP) médio de 10. • **Permite ter o dobro da poupança de energia que os sistemas ON/OFF tradicionais.** • Mantendo a temperatura da piscina 95% da temporada, a bomba funciona a 50% de capacidade, o que proporciona melhor desempenho, economia de energia e um ambiente mais silencioso da piscina. • **Graças à sua tecnologia inovadora, 90% da energia é obtida através do ar ambiente.**

**Inclui:** Capa de inverno para proteção da bomba. • Sinoblocos anti vibração.

**Caraterísticas específicas:** Compressor INVERTER Twin-Rotary da Mitsubishi. • **Tecnologia EEV:** Permite ajustar o caudal de gás de forma 10 vezes mais flexível e aumentar o COP até 20%. • **Tecnologia Inverquark:** mais silenciosa e económica, permite a utilização de 90% de energia do ar ambiente (entrada de 1 kW de corrente elétrica e 9 kW de energia livre ambiente, saída de 10 kW). • Proteção elétrica total: Através do INVERTER DC, o sistema arranca nos 0 A até uma corrente nominal constante. • **Descongelamento automático através da inversão de ciclo,** por gás quente com válvula de 4 vias Saginomiya para um descongelamento rápido e eficiente. • **Permutador de calor em titânio trançado:** 40% mais eficiente que os permutadores de titânio normais. • **Ecrã LED táctil digital** para controlo da bomba de calor. • Proteção para alta e baixa pressão. • Controlo Wi-Fi através da APP InverGo.

**Especificações técnicas:** Intervalo de funcionamento da temperatura do ar: -10 °C a 43 °C. • Intervalo de configuração da temperatura de aquecimento: 18 °C a 40 °C. • **Gás refrigerante ecológico:** R32 (32% GWP comparando com o R410A; 25% de consumo de carbono CO2; 25% do custo). • Arranque suave. • **Nível de som:** media de 43 dB(A) a 1 m de distancia. • Mais silencioso 12 dB(A) que os sistemas ON/OFF tradicionais.

**Opção: Controlador externo LED:** Permite o controlo remoto da bomba de calor, substituindo o controlador integrado. • **Vantagem:** Ideal para situações onde se pretende reservar o acesso ao controlo da bomba de calor ou quando a bomba de calor não tem um acesso fácil. • **Características específicas:** Kit composto por ecrã LCD sensível ao toque com visualização da temperatura de entrada e de saída da água. e cabo de extensão de 10m.



**B** - Kit de controlo externo LED (opcional)



**C** - Sinoblocos - Pés de borracha e INOX



**D** - Cobertura de inverno

# SILENCIOSA E COM BOA EFICIÊNCIA ENERGÉTICA

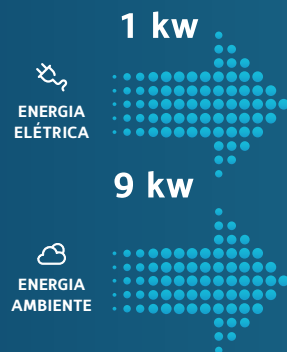

### Funciona com gás R32

Amigo do ambiente, mais eficiente e menos poluente



### Maior eficiência energética

Permite utilização de 90% de energia do ar ambiente



### Ecrã touch digital

Fácil interação por parte do utilizador



### Intervalo de funcionamento da temperatura do ar

-10°C a 43°C



### Compressor INVERTER TWIN-ROTARY da Mitsubishi

Mais compacto, com melhor equilíbrio e eficiência



### Descongelamento automático por inversão de ciclo

Permite um descongelamento mais rápido e eficiente



### Controlo Wi-Fi através da APP InverGo

Controla a temperatura da sua piscina remotamente



### Proteção elétrica

Através do inversor DC, o sistema arranca nos 0 Ampere até atingir uma corrente nominal constante



### Permutador de calor em titânio trançado

40% mais eficiente que os permutadores de titânio normais



### Gestão inteligente do compressor, ventilador e sistema de pressão

**COP (Coeficiente de Performance) médio de 10**  
Proporciona um grande desempenho e o dobro da poupança de energia, que os sistemas ON/OFF tradicionais

## BOMBAS DE CALOR FULL INVERTER ALUMÍNIO - PREÇOS 2024

CODIGO	DESCRIÇÃO	QUANTIDADE				PREÇO UNITÁRIO			
		EMB.	CX	PALETE		COMPRA EMB.	COMPRA PALETE	COMPRA UNID.	
<b>Série Mr. Silence (Monofásicas) - Bluezone Pool by Aquark</b>									
A 512770	Bomba de calor INVERTER Mr. Silence 70M - 5 ~ 7 Kw	-	1	3	P	-	1.381,80 €	1.454,53 €	
A 512771	Bomba de calor INVERTER Mr. Silence 90M - 6.6 ~ 9 kw	-	1	3	P	-	1.813,62 €	1.909,07 €	
A 512772	Bomba de calor INVERTER Mr. Silence 110M - 7.7 ~ 11 kW	-	1	3	P	-	2.159,07 €	2.272,71 €	
A 512773	Bomba de calor INVERTER Mr. Silence 130M - 9 ~ 13 kw	-	1	3	P	-	2.590,89 €	2.727,25 €	
A 512774	Bomba de calor INVERTER Mr. Silence 150M - 10.5 ~ 15 kw	-	1	3	P	-	2.936,35 €	3.090,89 €	
A 512775	Bomba de calor INVERTER Mr. Silence 170M - 12.5 ~ 17.5 kw	-	1	3	P	-	3.281,80 €	3.454,53 €	
A 512764	Bomba de calor INVERTER Mr. Silence 210M - 14.5 ~ 21 kw	-	1	3	P	-	3.784,07 €	4.090,89 €	
A 512776	Bomba de calor INVERTER Mr. Silence 280M - 19 ~ 28 kw	-	1	3	P	-	4.540,89 €	4.909,07 €	
<b>Série FULL INVERTER Mr. Silence (Trifásicas) - Bluezone Pool by Aquark</b>									
A 512777	Bomba de calor INVERTER Mr. Silence 280T - 19 ~ 28 kw	-	1	3	P	-	4.793,17 €	5.181,80 €	
A 512778	Bomba de calor INVERTER Mr. Silence 350T - 25.2 ~ 35.2 kw	-	1	3	P	-	5.045,44 €	5.454,53 €	
<b>Acessórios para bombas de calor FULL INVERTER Mr. Silence - Bluezone Pool by Aquark</b>									
B 515804	Kit de controlo externo LED - Mr. Silence	1	-	-	S	-	-	456,30 €	
C 512780	Pés de borracha/inox - Bomba de calor FULL INVERTER Mr. Silence	4	-	-	S	-	-	60,53 €	
D 512779	Cobertura Inverno - Bomba de calor FULL INVERTER Mr. Silence	1	-	-	S	-	-	45,64 €	

PRODUTO OFERTA 2024 COM STOCK DISPONÍVEL

PRODUTO COM PREÇO PROMOCIONAL (LIMITADO AO STOCK EXISTENTE)

PRODUTO SOB ENCOMENDA

PRODUTO NÃO ISENTO DE PORTES





**40 dB(A)**  
a 1 m de distância

## BOMBAS DE CALOR FULL INVERTER - ALUMÍNIO (SEM VENTILADOR FRONTAL)

Série Mr. Silence (-10 a 43°C/COP - até 16) *Shhh... Shhh...*



by **AQUARK**  
iOutdoor Living

CARACTERÍSTICAS TÉCNICAS - SÉRIE MR. SILENCE										
Código CUDELL-OS	512770	512771	512772	512773	512774	512775	512764	512776	512777	512778
Modelo	BZP 70	BZP 90	BZP 110	BZP 130	BZP 150	BZP 170	BZP 210	BZP 280	BZP 280T	BZP 350T
Performance da bomba: Ar 27 °C / Água 27 °C / Humidade 80%										
Potência (kW)	7	9	11	13	15	17,5	21	28	28	35,2
Coeficiente de performance (COP)	14 ~ 7,2	14 ~ 7,2	14 ~ 7	14,5 ~ 7	15 ~ 7	15,6 ~ 7	14,8 ~ 7,1	16 ~ 7,2	15,8 ~ 7,1	15,5 ~ 7
COP médio a 50 % da velocidade	10,5	10,5	10,3	10,5	11	11	11	11,1	10,8	10,5
Performance da bomba: Ar 15 °C / Água 26 °C / Humidade 70%										
Potência (kW)	5	6,6	7,7	9	10,5	12,5	14,5	19	19	24,2
Coeficiente de performance (COP)	7,3 ~ 4,4	7,5 ~ 4,8	7,3 ~ 4,7	7,5 ~ 5	7,7 ~ 4,9	7,7 ~ 5	7,1 ~ 5	8 ~ 5	8 ~ 5	7,5 ~ 5
COP médio a 50 % da velocidade	6,5	6,5	6,6	6,4	6,8	6,6	6,6	6,6	6,5	6,6
Especificações técnicas										
Dimensão da piscina aconselhado (m³)*	10 ~ 25	15 ~ 30	20 ~ 45	25 ~ 50	30 ~ 60	35 ~ 65	40 ~ 80	50 ~ 95	60 ~ 120	85 ~ 160
Intervalo de funcionamento da temperatura do ar °C	-10 °C ~ 43 °C									
Alimentação elétrica	Tensão (V) 230 V - Monofásica								400 V - Trifásica	
Potência de entrada (kW)	0,14 ~ 1,12	0,19 ~ 1,38	0,22 ~ 1,64	0,26 ~ 1,8	0,28 ~ 2,15	0,33 ~ 2,5	0,38 ~ 2,9	0,49 ~ 3,80	0,49 ~ 3,80	0,65 ~ 4,84
Intensidade entrada (A)	0,61 ~ 4,83	0,83 ~ 5,98	0,96 ~ 7,13	1,13 ~ 7,83	1,22 ~ 9,32	1,44 ~ 10,9	1,66 ~ 12,7	2,15-16,53	0,71 ~ 5,51	0,95 ~ 7,01
Cabo de alimentação (mm²)	3 x 2,5	3 x 2,5	3 x 2,5	3 x 2,5	3 x 2,5	3 x 2,5	3 x 4	3 x 4	5 x 2,5	5 x 2,5
Caudal recomendado (m³/h)	2~4	2~4	3~5	4~6	5~7	6~8	8~10	10~12	10~12	12~18
Ligação hidráulica	PVC Ø50 (colar)									
Ruído (dB)										
Impacto do ruído a 1 m de distância da bomba de calor - dB (A)	36,5 ~ 46,0	36,8 ~ 46,2	36,6 ~ 47,9	40,1 ~ 48,7	39,3 ~ 52	41,1 ~ 51,8	38,9 ~ 52,2	41,5 ~ 52,9	41,5 ~ 52,9	40,6 ~ 52,6
Impacto do ruído a 1 m de distância a 50% da velocidade - dB (A)	39,2	39,4	41,3	43,7	44	44,5	44,4	46,4	47	46,1
Impacto do ruído a 10 m de distância da bomba de calor - dB (A)	16,5 ~ 26,0	16,8 ~ 26,1	16,6 ~ 27,9	20,1 ~ 28,7	19,3 ~ 32	21,1 ~ 31,8	18,9 ~ 32,2	21,5 ~ 32,9	21,5 ~ 32,9	20,6 ~ 32,6

\*O volume aconselhado da piscina aplica-se a uma piscina privada com cobertura isotérmica. A seleção do modelo ideal não dispensa a consulta de um estudo mais aprofundado.

40  
dB(A)Média  
ruído16  
COPPerfeita na  
eficiência  
energética

-10°C

Funcionamento  
a partir de

**DESIGN INOVADOR,  
SEM EXTRAÇÃO  
DE AR FRIO FRONTAL!**



Shhh... Shhh...

Dimensões bomba de calor FULL INVERTER - Mr. Silence

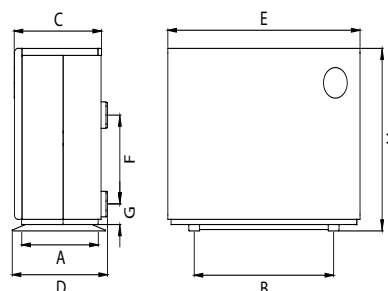

MODELO	DIMENSÕES (mm)								Peso (kg)
	A	B	C	D	E	F	G	H	
BZP 70M	410	645	404	440	890	250	75	658	52
BZP 90M	410	645	404	440	890	250	75	658	53
BZP 110M	410	645	404	440	890	280	75	658	55
BZP 130M	410	645	404	440	890	290	75	658	57
BZP 150M	410	645	404	440	970	320	75	658	61
BZP 170M	410	710	404	440	1060	320	75	658	66
BZP 210M	410	710	404	440	1060	460	75	758	72
BZP 280M	410	710	404	440	1060	640	75	958	91
BZP 280T	410	710	404	440	1060	640	75	958	96
BZP 350T	492	950	485	512	1314	650	75	958	130



# CONTROLO WI-FI ATRAVÉS DA APP INVERGO

CONTROLE A TEMPERATURA  
DA SUA PISCINA REMOTAMENTE



Em casa



No trabalho



De férias

## MANTENHA-SE LIGADO!

### BOMBAS DE CALOR INVERPAD® TURBO - ALUMÍNIO (SEM VENTILADOR FRONTAL)

Série Mr. Perfect (-15 a 43°C/COP - até 16)



by **AQUARK**  
iOutdoor Living

#### CARACTERÍSTICAS TÉCNICAS - BOMBA DE CALOR - BLUEZONE POOL

Código	515678	515679	514016	514017	515680	514018	515681	514019	514020	
Módulo	70M	90M	110M	140M	160M	170M	190M	220M	270M	
Volume máx. da piscina (m³) *	10-25	15-30	20-45	30-55	35-65	35-65	40-75	40-80	50-95	
Performance da bomba: Ar 27 °C / Água 27 °C / Humidade 80%										
Turbo Mode	Potência (kW)	7	9	11.5	14	17	17	18.5	22.5	26.5
Perfect Mode	Potência (kW)	5.5	7.2	9.3	10.9	13.4	13.4	15.4	18.0	20.6
	COP	15.2-7.3	15.1-7.2	15-7.3	15-7.4	15-7.1	15-7.1	15-7.1	15.5-7.4	15.2-7.3
	COP Médio	11.3	11.2	11.14	11	11.1	11.1	11.2	11.8	11.5
Performance da bomba: Ar 15 °C / Água 26 °C / Humidade 70%										
Turbo Mode	Potência (kW)	5.1	6.5	7.7	9.3	11.5	11.5	12.5	15	18
Perfect Mode	Potência (kW)	4	5.1	6.3	7.6	9.2	9.2	10.6	12.6	14.4
	COP	7.4-5.1	7.3-5.0	7.5-5.0	7.6-5.1	7.8-5.0	7.8-5.0	7.9-5.1	8.2-5.1	7.9-5.2
	COP Médio	6.7	6.6	6.7	6.5	6.5	6.5	6.8	7	6.8
Especificações técnicas										
Intervalo de funcionamento da temperatura do ar (°C)	-15°C ~ 43°C									
Alimentação elétrica   Tensão (V)	230 V - Monofásica									
Potência de entrada (kW)	0.16-1.19	0.21-1.55	0.24-1.79	0.29-2.16	0.36-2.67	0.36-2.67	0.4-2.98	0.45-3.33	0.54-4.0	
Potência de entrada (kW) - 50% da velocidade	0.30	0.39	0.47	0.59	0.71	0.71	0.78	0.90	1.06	
Corrente de entrada (A)	0.70-5.17	0.91-6.74	1.04-7.78	1.26-9.39	1.57-11.63	1.57-11.63	1.74-12.96	1.96-14.48	2.35-17.39	
Impacto do ruído a 1m de distância da Bomba de Calor dB(A)	36.1-44.0	36.1-44.2	36.3-4.5	36.5-45.9	39.3-46.7	39.3-46.7	39.7-48.5	39.5-49.8	39.8-50.2	
Impacto do ruído a 1m de distância da Bomba de Calor dB(A) - 50% da velocidade	38.1	38.2	38.4	40.3	42.2	42.2	42.5	43	43.1	
Impacto do ruído a 10m de distância da Bomba de Calor dB(A)	16.1-24.0	16.1-24.2	16.3-24.5	16.5-25.9	19.3-26.7	19.3-26.7	19.7-28.5	19.5-29.8	19.8-30.2	
Caudal recomendado (m³/h)	2-4	2-4	2-4	3-4	4-6	4-6	5-7	6-9	8-10	
Ligação hidráulica (mm)	PVC Ø50 (colar)									

\*O volume aconselhado da piscina aplica-se a uma piscina privada com cobertura isotérmica. A seleção do modelo ideal não dispensa a consulta de um estudo mais aprofundado. Esta informação pode ser alterada sem aviso prévio.

# MR. PERFECT

## MAIS PERFEITA QUE NUNCA!



Winner of iF Design Award 2023



Unique Pad Design  
Innovative Turbofan Application  
Excellent Silent Operation



515682	514021	514023
270T	320T	410T
50-95	60-120	85-160
26.5	31.5	40.5
20.6	26.8	34.5
15.2-7.2	16-7.2	16-7.0
11.3	11.6	11.5
18	21.8	29
14.6	18.0	23.9
7.9-5.1	8.0-5.2	8.0-5.1
6.8	6.9	7
-15°C ~ 43°C		
400 V - Trifásica		
0.54-4.0	0.59-4.36	0.78-5.8
1.08	1.30	1.71
0.78-5.80	2.56-18.98	1.13-8.41
39.8-50.0	40.3-50.8	40.6-51.3
43.4	45.1	45.7
19.7-30.0	20.3-30.8	20.6-31.3
8-10	10-12	12-18
PVC Ø50 (colar)		



**A mais silenciosa e  
com melhor eficiência  
energética do mercado**



# Tecnologia INVERPAD® TURBO!



## BOMBAS DE CALOR INVERPAD® TURBO - ALUMÍNIO (SEM VENTILADOR FRONTAL)

Série Mr. Perfect (-15 a 43°C/COP - até 16)



by **AQUARK**  
iOutdoor Living

- ✓ **Perfect no silêncio:** 10 vezes mais silenciosa 38.4 dB (A)
- ✓ **Perfect na performance:** Coeficiente de performance (COP) até 16.
- ✓ **Perfect no funcionamento:** Elevada performance em condições adversas (-15 °C).



**Vantagens: Eficiência energética:** Uma vez que a maior parte do calor é proveniente do ar ambiente, a bomba de calor Mr. Perfect garante uma gestão inteligente, proporcionando um COP (coeficiente de performance) até 16. Isto significa que para um COP de 16, proporcionando 68% menos de consumo de energia, mais do dobro que os sistemas ON/OFF tradicionais. • **Amiga do ambiente:** Graças às vantagens no baixo consumo de energia e alta eficiência na troca de calor, a bomba de calor Mr. Perfect com tecnologia inovadora InverterPad® Turbo, é altamente ecológica na proteção do ambiente. • **Silenciosa:** A maior parte do ruído vem do compressor e do ventilador em funcionamento. A bomba de calor Mr. Perfect, pode reduzir até 10 vezes o ruído para 38.4dB(A) devido à sua tecnologia única InverPad® Turbo. • **Prolongue a utilização da sua piscina para 4 estações:** Pretende utilizar a sua piscina durante as 4 estações do ano? A Mr. Perfect é a bomba de calor ideal para a sua piscina. Graças à tecnologia InverPad® Turbo, a bomba de calor Mr. Perfect é capaz de desafiar o Inverno tão frio como -15°C. Determine como e com que frequência irá utilizar a sua piscina. • **Controlo Wi-Fi:** Com a APP, pode aceder não só à temperatura escolhida para a sua piscina, como às características de funcionamento: velocidade do compressor, qual o modo selecionado (boost ou silencioso), entre outras. • **Ecrã touch digital:** Destaca-se pela fácil utilização proporcionando um funcionamento agradável ao utilizador. Ecrã retro iluminado e de aparência sofisticada.

**Inclui:** Capa de inverno para proteção da bomba. • Sinoblocos anti vibração.

**Caraterísticas específicas: Tecnologia INVERPAD Turbo:** utiliza ao máximo a tecnologia combinada com optimização da aerodinâmica, estabelecendo um novo marco ao nível do ruído. Além disso, o InverPad Turbo foi desenvolvido para funcionar em condições mais exigentes. Graças ao novo fluxo de ar do TurboFan, a área de permuta é maior e maximiza a produção de calor garantindo um excelente desempenho sob tempo frio.

MODELO	DIMENSÕES (mm)							
	A	B	C	D	E	F	G	H
515679	510	450	504	530	750	300	75	656
514016	510	450	504	530	750	300	75	656
514017	510	450	504	530	750	280	75	656
514018	510	540	504	530	840	350	75	656
515681	510	540	504	530	840	350	75	656
514019	510	680	504	530	980	460	75	756
514020	520	760	514	540	1135	460	75	756
514021	520	760	512	540	1029	640	75	1107
514023	520	760	512	540	1139	650	75	1106

Dimensões bomba de calor INVERPAD® Turbo

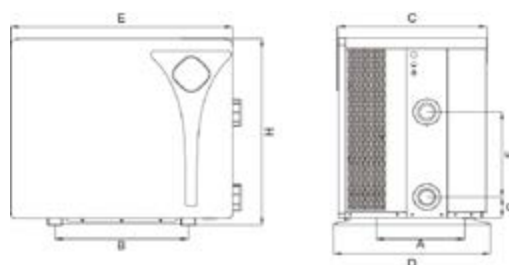

**38.4**  
dB(A)

Perfect no silêncio

**16**  
cop

Perfect na eficiência energética

**-15°C**

Perfect na performance

**38,4** dB(A)  
mais silenciosa que um frigorífico (a 1 m de distância)



**Modelos NOVOS**



**A - Bomba de Calor INVERPAD® Mr. Perfect (SEM ventilador frontal) - ALUMÍNIO**



**Controlo Wi-Fi**

Com aplicação inteligente onde pode aceder às características da bomba de calor



**Ecrã touch digital**

Proporciona a operação com monitorização avançada de dados



**InverterPad® turbo**

Aumenta a área de troca de calor e maximiza produção de calor para garantir um excelente desempenho em condições adversas



**Design inovador**

Sem ventilador frontal e com extração de ar lateral

**BOMBAS DE CALOR FULL INVERTER - ALUMÍNIO - PREÇOS 2024**

CODIGO	DESCRIÇÃO	QUANTIDADE			COMPR. EMB.	PREÇO UNITÁRIO	
		EMB.	CX	PALETE		COMPR. PALETE	COMPR. UNID.
<b>Série INVERPAD Turbo Mr. Perfect (Monofásicas) - Bluezone Pool by Aqark</b>							
A 515678	Bomba de calor INVERPAD Turbo Mr. Perfect 70M - 5.1 ~ 7 kW	-	1	3	P	-	1.554,53 € 1.636,35 €
A 515679	Bomba de calor INVERPAD Turbo Mr. Perfect 90M - 6.5 ~ 9 kW	-	1	3	P	-	1.986,35 € 2.090,89 €
A 514016	Bomba de calor INVERPAD Turbo Mr. Perfect 110M - 7.3 ~ 11 kW	-	1	3	P	-	2.331,80 € 2.454,53 €
A 514017	Bomba de calor INVERPAD Turbo Mr. Perfect 140M - 9.2 ~ 14 kW	-	1	3	P	-	2.936,35 € 3.090,89 €
A 515680	Bomba de calor INVERPAD Turbo Mr. Perfect 160M - 11.5 ~ 16.5 kW	-	1	3	P	-	3.281,80 € 3.454,53 €
A 514018	Bomba de calor INVERPAD Turbo Mr. Perfect 170M - 12.4 ~ 17 kW	-	1	3	P	-	3.454,53 € 3.636,35 €
A 515681	Bomba de calor INVERPAD Turbo Mr. Perfect 190M - 12.5 ~ 18.5 kW	-	1	3	P	-	3.799,98 € 3.999,98 €
A 514019	Bomba de calor INVERPAD Turbo Mr. Perfect 220M - 14.7 ~ 22 kW	-	1	3	P	-	4.204,53 € 4.545,44 €
A 514020	Bomba de calor INVERPAD Turbo Mr. Perfect 270M - 18 ~ 26.5 kW	-	1	3	P	-	5.045,44 € 5.454,53 €
<b>Série INVERPAD Turbo Mr. Perfect (Trifásicas) - Bluezone Pool by Aqark</b>							
A 515682	Bomba de calor INVERPAD Turbo Mr. Perfect 270T - 18 ~ 26.5 kW	-	1	3	P	-	5.381,80 € 5.818,16 €
A 514021	Bomba de calor INVERPAD Turbo Mr. Perfect 320T - 22.1 ~ 31.5 kW	-	1	3	P	-	5.718,17 € 6.181,80 €
A 514023	Bomba de calor INVERPAD Turbo Mr. Perfect 410T - 29 ~ 40.5 kW	-	1	3	P	-	6.727,26 € 7.272,71 €
<b>Acessórios para Série Mr. Perfect - Bluezone Pool by Aqark</b>							
515804	Kit de controlo externo LED - Mr. Perfect	1	-	-	S	-	456,30 €
515804	Cabo para controlador externo LED (Mr. Perfect) - 10 m	1	-	-	S	-	48,31 €

🛒 PRODUTO OFERTA 2024 COM STOCK DISPONÍVEL

🔴 PRODUTO COM PREÇO PROMOCIONAL (LIMITADO AO STOCK EXISTENTE)

● PRODUTO SOB ENCOMENDA

🌿 PRODUTO NÃO ISENTO DE PORTES



**50% DE CONSUMO DE ENERGIA DO DESUMIDIFICADOR TRADICIONAL!**

**SAÍDA AR SECO**

**2 m distância**

**ENTRADA AR HÚMIDO**



**CARACTERÍSTICAS TÉCNICAS - DESUMIDIFICADOR FULL INVERTER BLUEZONE POOL**

Modelo		IDHR60	IDHR96	IDHR120
Código		514180	514318	514319
Superfície de piscina m <sup>2</sup> (aconselhada)	m <sup>2</sup>	≤ 25	≤ 40	≤ 50
Tamanho recomendado do espaço total da divisão da piscina	m <sup>3</sup>	50 ~ 120	80 ~ 200	100 ~ 240
Condições de desempenho temperatura do ar	°C	10 ~ 38		
Capacidade Ar 30°C, H80%*	l/h	2,5	4	5
DER Ar 30 oC, H 80%*	1/h.kW	4,00 ~ 3,40	4,53 ~ 4,05	4,4
Calor recuperado	kW	2,4	3,3	4,4
Aquecimento elétrico opcional	kW	1,3	2,1	2,1
Potência nominal	kW	0.11 ~ 0.73	0.17 ~ 0.99	0.22 ~ 1.36
Corrente nominal	A	0.48 ~ 3.17	0.74 ~ 4.30	0.96 ~ 5.91
Alimentação		230V/1 Ph/50Hz		
Potência acústica a 1m	dB(A)	38.3-45.6	40.3-45.8	39.9-46.4
Fluxo de ar	m <sup>3</sup> /h	600	800	1000
Dimensões C x L x A	mm	850 x 291 x 770	1120x291x770	1220x291x770
Peso	kg	53	68	72

\*Os dados acima estão sujeitos a modificações sem aviso prévio.

CLIMATIZAÇÃO E DESUMIDIFICAÇÃO

**DIMENSÕES (mm)**

H	B	C	D	E	F
291	1.220	276	100	1.154	870

**Dimensões Desumidificador FULL INVERTER**

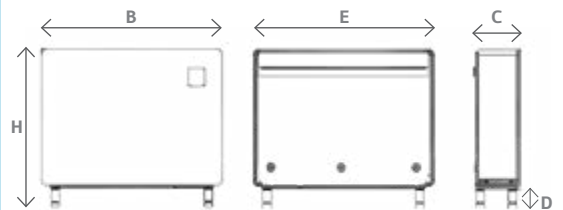



**10X MAIS SILENCIOSO QUE UM FRIGORÍFICO**



**REFRIGERAÇÃO AMIGA DO AMBIENTE**



**ACABAMENTO EM METAL E ALUMÍNIO**



## DESUMIDIFICADOR FULL INVERTER - ALUMÍNIO

### Série IDHR - ALUMÍNIO



- ✓ 10 vezes mais silencioso do que um desumidificador ou frigorífico.
- ✓ 50% de consumo de energia do desumidificador tradicional.
- ✓ Acabamento metal e alumínio que combinam na perfeição.
- ✓ R32: Refrigeração amiga do ambiente.

**Aplicação:** O desumidificador é fundamental para piscinas de interior. A água quente da piscina evapora e vai saturando progressivamente o ar fazendo com que a taxa de humidade relativa (higrometria) seja elevada. O vapor de água condensa-se nas paredes frias e forma gotículas de água e embaciamento. Para além do desconforto, as consequências destes fenómenos podem ser o surgimento de fungos, descolamento de materiais, formação de oxidação, entre outros. O desumidificador evita uma atmosfera sufocante, a degradação do espaço e dos equipamentos. • Para piscinas interiores com um tamanho ≤ 50 m<sup>2</sup>.

**Vantagens:** Tecnologia FULL INVERTER. • Design inovador e de dimensões compactas. • **Ecrã:** touch que assegura uma fácil utilização e configuração. • APP para controlo remoto. • **Material:** Em metal e liga de alumínio, de especto único e antiferrugem. • Permite a instalação no chão e na parede.



A - Desumidificador FULL - INVERTER série IDHR

### DESUMIDIFICADOR - PREÇOS 2024

CODIGO	DESCRIÇÃO	QUANTIDADE			PREÇO UNITÁRIO		
		EMB.	CX	PALETE	COMPRA EMB.	COMPRA PALETE	COMPRA UNID.
<b>Série FULL INVERTER IDHR - Bluezone Pool by Fairland</b>							
A 514180	Desumidificador FULL INVERTER IDHR - 60 lt / dia	📦	-	1	-	P+	2.970,28 €
A 514318	Desumidificador FULL INVERTER IDHR - 90 lt / dia	📦	-	1	-	P+	3.749,98 €
A 514319	Desumidificador FULL INVERTER IDHR - 120 lt / dia	📦	-	1	-	P+	4.347,80 €

🛒 PRODUTO OFERTA 2024 COM STOCK DISPONÍVEL

🔴 PRODUTO COM PREÇO PROMOCIONAL (LIMITADO AO STOCK EXISTENTE)

● PRODUTO SOB ENCOMENDA

📦 PRODUTO NÃO ISENTO DE PORTES



# SABIA QUE



## Tudo o que precisa de saber para garantir uma correta instalação e utilização da tela armada Bluezone Pool by ELBE.

Antes da instalação, deve calcular a quantidade de rolos a utilizar de acordo com as dimensões da piscina. Verifique o lote utilizado.

O transporte dos rolos deve ser feito na horizontal.

### 1. Instalação:

- Verifique os níveis freáticos.
- Verifique a estrutura e acabamento da piscina onde vai ser aplicada a tela (acabamento da superfície, possíveis sinais de ferrugem).
- Desinfecção do local.
- Colocação de geotêxtil.

### 2. Entrega da obra:

- Fazer um registo e levantamento fotográfico do local antes e depois da conclusão da obra.
- Registar o número de rolos e o número dos lotes.
- Entrega dos certificados de garantia.
- Explicar ao utilizador final as boas práticas no tratamento e manutenção da piscina.

### 3. Boas práticas da piscina:

- O equilíbrio da água da água deve ser controlado e ajustado nos seguintes valores:

Parâmetros	Valores ideais
pH	7,0 a 7,4
Cloro livre	1 a 1,5 mg/l
Ácido isocianúrico	30 a 70 mg/l
Alcalinidade	150 a 220 mg/l
Dureza total	175 a 275 mg/l

- Temperatura da água: ver página 433 com as características da tela.
- Limpeza e aspiração de forma regular para evitar a acumulação de lixos no fundo da piscina.
- Limpeza regular da linha de água para evitar incrustações de cremes e gorduras.





# REVESTIMENTOS

## TELA ARMADA E ACESSÓRIOS

- 434 Classic antiderrapante
- 435 Classic 2D
- 436 Supra 2D
- 437 Pearl 2D
- 438 Elite antiderrapante
- 439 Elite 2D
- 440 Pure 3D
- 441 Elite Motion 3D
- 442 Island Dreams antiderrapante 3D
- 443 Royal 3D
- 445 Acessórios

## 449 FELTRO GEOTÊXIL ANTIFÚNGICO E ANTIBACTERIANO

## 452 ACESSÓRIOS E COMPLEMENTOS PARA SOLDAR - MÁQUINAS DE SOLDAR

### VÍTREO

- 458 Genuine Antiderrapante
- 459 Genuine
- 460 Genuine Pearl
- 461 Spirit Pool (Mix)
- 462 Identify Pool 3D  
(confere movimento visual à piscina)
- 465 Sand Rock
- 466 Acabamentos especiais
- 467 Peças especiais

## SABIA QUE



### VANTAGENS

Revestimento semelhante ao liner, estando **preparada com tratamentos especiais contra raios UV** e resistente **à ação de agentes atmosféricos e à ação dos produtos para o tratamento da água. Incorpora agente anti bolor e bactericidas** para impedir a formação de algas e microrganismos.

### CONSTITUIÇÃO

Composta por camadas de **policloreto de vinil (PVC) flexíveis, reforçadas com uma malha de poliéster**. Resulta numa **membrana de 1,5 mm** de espessura, elevada solidez e a sua flexibilidade permite uma adaptação a qualquer desenho de piscina.



by











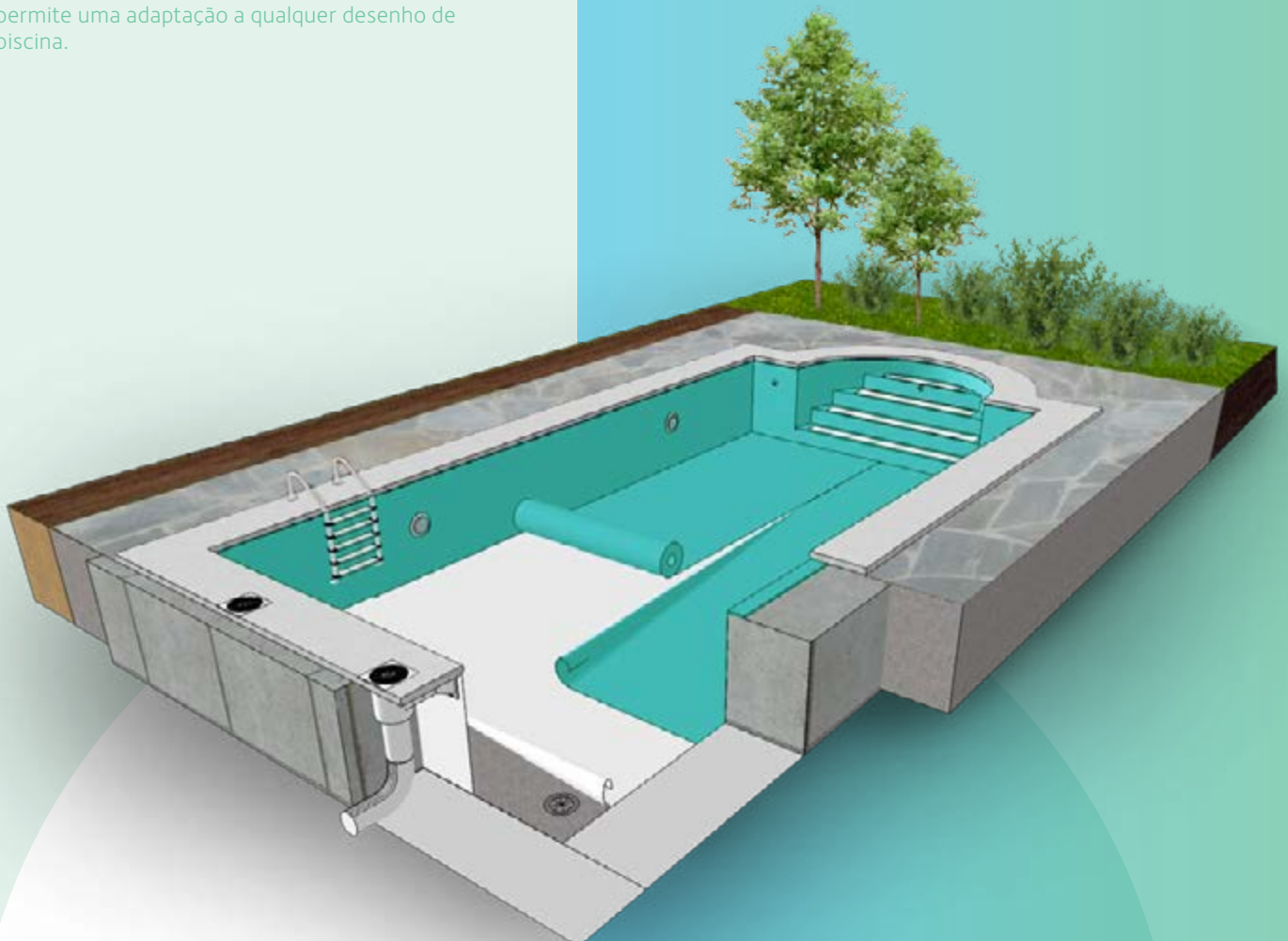





### UTILIZAÇÃO

São apropriadas para revestir qualquer tipo de piscina, quer ao nível de uma nova construção, quer ao nível da renovação. É **independente da forma, tamanho ou tipo de piscina: interior ou exterior**. Pode instalar a tela sobre qualquer tipo de suporte, seja betão armado, cimento, cerâmica, painéis de aço, alumínio, madeira...

A elevada resistência e a sua proteção em poliéster permite-lhe resistir sem qualquer desgaste aos mais violentos golpes provocados por uma utilização intensiva.

Tela de elevada resistência e solidez que garante a melhor qualidade para que possa usufruir da sua piscina durante muitos anos.



CARATERÍSTICAS TÉCNICAS								
Marca	Bluezone Pool by ELBE			ELBE				
SÉRIE	LISA 2D	AREIA (ANTIDERRAPANTE 3D)	MÁRMORE 3D	SUPRA 2D	PEARL 2D	ELITE 2D	PURE 3D	ELITE MOTION 3D
PROPRIEDADES TÉCNICAS								
 <b>Uso em piscinas públicas</b>	✓	✓	-	-	-	✓	-	✓
 <b>Uso em piscinas privadas</b>	✓	✓	✓	✓	✓	✓	✓	✓
 <b>Estabilização contra UV</b>	++	+++	+++	+++	+++	++++	+++	++++
 <b>Resistência ao cloro</b>	+	++	++	++	++	++++	++	++++
 <b>Melhor resistência a riscos</b>	+	++	++	+++	++	+++	++	+++
 <b>Antiderrapante</b>	✓ (Opção Antiderrapante)	✓	-	-	✓	-	-	✓
SAÚDE E AMBIENTE								
 <b>En 71-3: cumpre com a norma segura para crianças</b>	✓	✓	✓	✓	✓	✓	✓	✓
 <b>Sem ftalato – amigo dos bebés</b>	N/A	N/A	N/A	N/A	N/A	✓	N/A	✓
 <b>Emissões reduzidas durante a soldadura</b>	✓	✓	✓	✓	✓	✓	✓	✓
ASPETO VISUAL E LIMPEZA								
 <b>Proteção de superfície / fácil de limpar</b>	+	++	+++	++	++	++++	++	++++
 <b>Efeito anti manchas</b>	+	++	+++	++	++	++++	++	++++
 <b>Visual impresso</b>	-	✓	✓	-	✓	-	✓	-
 <b>Efeito 3D</b>	-	✓	✓	-	-	-	✓	✓*
GARANTIAS								
<b>Temperatura da água</b>	32 °C	33 °C	33 °C	33 °C	33 °C	35 °C	33 °C	35 °C
<b>Garantia de estanquidade</b>	15 anos	15 anos	15 anos	15 anos	15 anos	15 anos	15 anos	15 anos
<b>Garantia anti manchas</b>	N/A	N/A	N/A	N/A	N/A	5 anos	N/A	5 anos
<b>Garantia de resistência cloro</b>	N/A	N/A	N/A	N/A	N/A	5 anos	N/A	5 anos

\* Por favor, consulte as fichas técnicas para obter informações detalhadas sobre o produto específico.



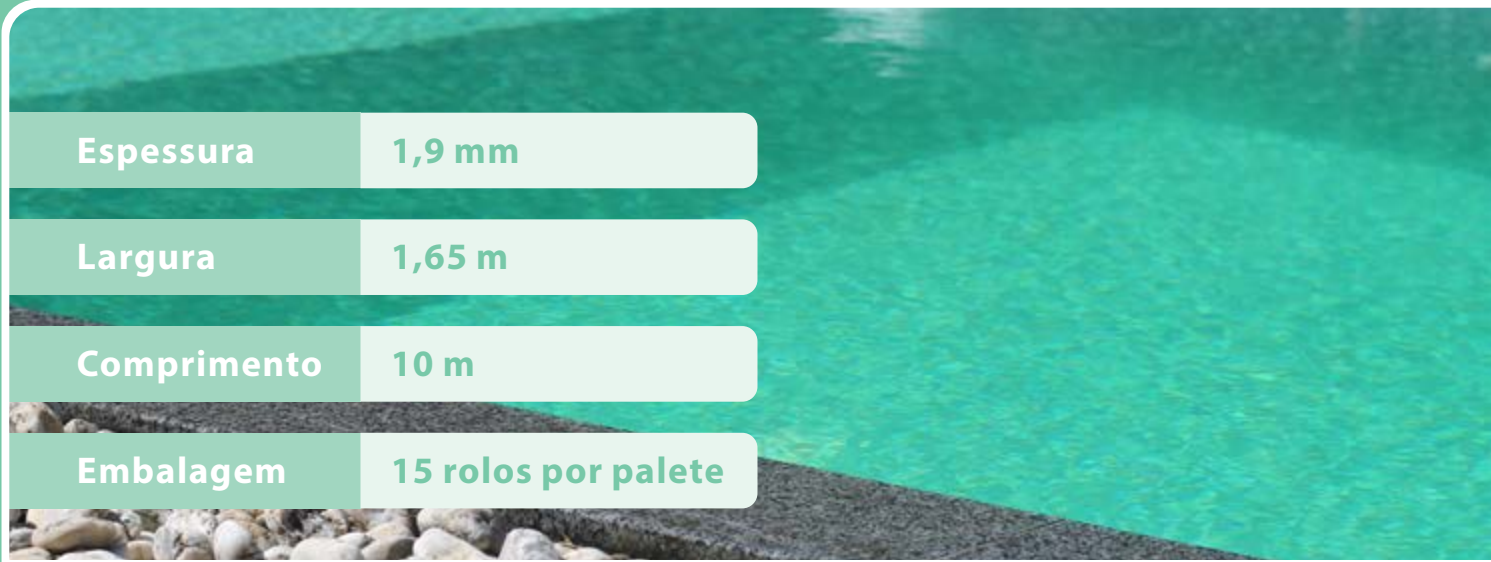

Espessura	1,9 mm
Largura	1,65 m
Comprimento	10 m
Embalagem	15 rolos por palete

## REVESTIMENTOS EM TELA ARMADA

### Série Classic antiderrapante

- ✓ Tela armada de elevada qualidade e durabilidade.
- ✓ Revestimento reforçado, antiderrapante e confortável ao uso.

GARANTIA

**15** anos

Cumprir norma de segurança

EN 71-3

Emissões reduzidas

Antiderrapante

**Vantagens:** 15 anos de garantia (estanquidade). • EN 71-3: cumpre com a norma segura para crianças. • Emissões reduzidas durante a soldadura. • **Antiderrapante.**

**Caraterísticas gerais:** A tela armada antiderrapante série Lisa 2D, proporciona um elevado grau de estabilidade nas zonas de entrada para a piscina, nos degraus e nas piscinas para crianças graças à forma do relevo. • Esta tela antiderrapante é confortável quer a andar quer a sentar-se na piscina. • A superfície é fácil de limpar seja à mão, seja através de um aspirador elétrico.

**Caraterísticas específicas:** **Espessura:** 1,9 mm. • **Rolo:** 1,65 x 10 m (16,50 m<sup>2</sup>/rolo). • 15 rolos por palete. • **Temperatura máxima:** 32 °C.

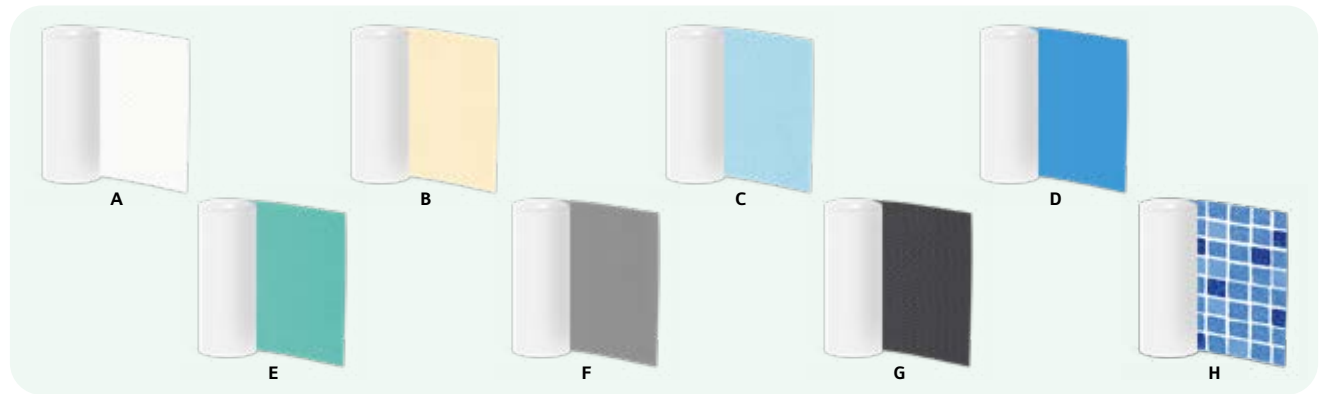

### REVESTIMENTOS - PREÇOS 2024

CODIGO	DESCRIÇÃO	QUANTIDADE			PREÇO UNITÁRIO				
		EMB.	CX	PALETE	COMPRA PALETE	COMPRA CX	COMPRA UNID.		
<b>Série Classic antiderrapante - ELBE</b>									
A 514114	Telas armada Classic antiderrapante - Branco/White 1,65 X 10 m (1,9 mm)		16,5 m <sup>2</sup>	-	15	⓪	29,98 €	-	31,80 €
B 514115	Telas armada Classic antiderrapante - Areia/Sand 1,65 X 10 m (1,9 mm)		16,5 m <sup>2</sup>	-	15	⓪	29,98 €	-	31,80 €
C 514116	Telas armada Classic antiderrapante - Azul Claro/Light Blue 1,65 X 10 m (1,9 mm)		16,5 m <sup>2</sup>	-	15	⓪	29,98 €	-	31,80 €
D 514117	Telas armada Classic antiderrapante - Azul Forte/Adriatic Blue 1,65 X 10 m (1,9 mm)		16,5 m <sup>2</sup>	-	15	⓪	29,98 €	-	31,80 €
E 514118	Telas armada Classic antiderrapante - Turquesa/Turquoise 1,65 X 10 m (1,9 mm)		16,5 m <sup>2</sup>	-	15	⓪	29,98 €	-	31,80 €
F 514119	Telas armada Classic antiderrapante - Cinza Claro/Light Grey 1,65 X 10 m (1,9 mm)		16,5 m <sup>2</sup>	-	15	⓪	29,98 €	-	31,80 €
G 514120	Telas armada Classic antiderrapante - Cinza escuro/Dark Grey 1,65 X 10 m (1,9 mm)		16,5 m <sup>2</sup>	-	15	⓪	29,98 €	-	31,80 €
H 514122	Telas armada Lisa antiderrapante - Azul mosaico/Blue Mosaic 1,65 X 10 m (1,9 mm)		16,5 m <sup>2</sup>	-	15	⓪	29,98 €	-	31,80 €

PRODUTO OFERTA 2024 COM STOCK DISPONÍVEL

PRODUTO COM PREÇO PROMOCIONAL (LIMITADO AO STOCK EXISTENTE)

• PRODUTO SOB ENCOMENDA

PRODUTO NÃO ISENTO DE PORTES

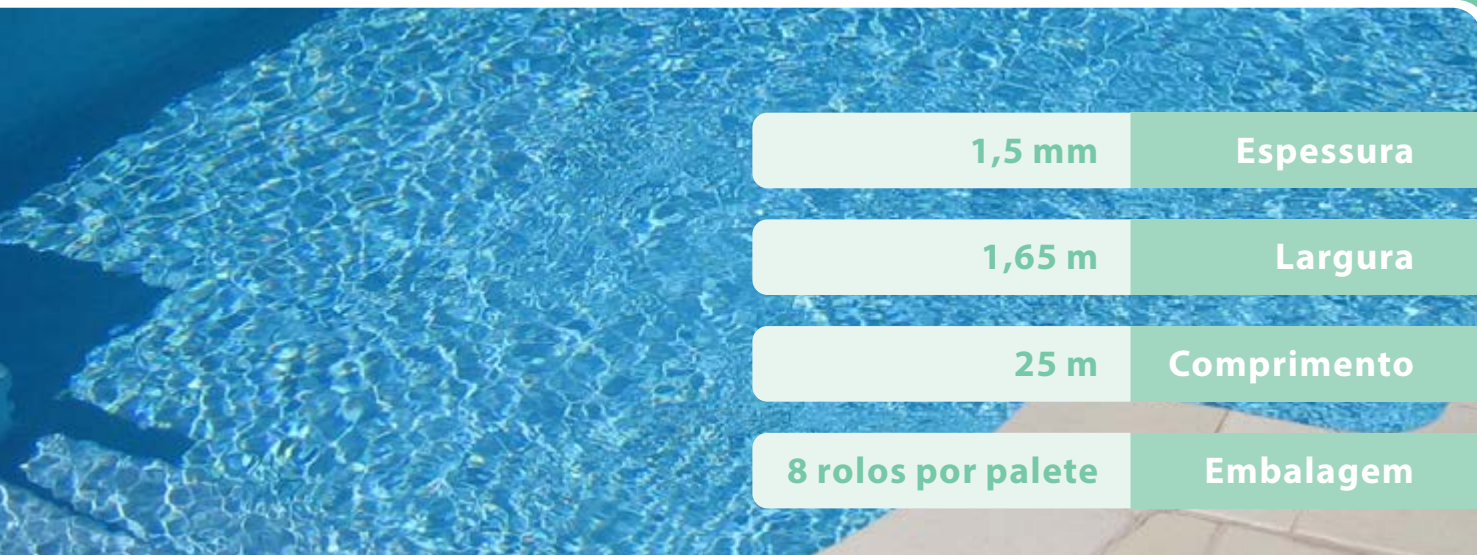

1,5 mm	Espessura
1,65 m	Largura
25 m	Comprimento
8 rolos por palete	Embalagem

## Série Classic 2D



- ✓ Tela armada de elevada qualidade e durabilidade.
- ✓ Revestimento reforçado para a sua piscina.



**Vantagens:** 15 anos de garantia (estanquidade). • EN 71-3: cumpre com a norma segura para crianças. • Emissões reduzidas durante a soldadura.

**Caraterísticas gerais:** A tela armada série Lisa 2D, é adequada para a construção de novas piscinas, assim como para a renovação de piscinas existentes nos diferentes materiais: vitreo, betão, metal, plástico ou madeira. As membranas série Lisa 2D podem ser instaladas em qualquer superfície. • A tela armada da piscina é soldada de forma rápida para facilmente se obter uma solução 100% à prova de água.

**Caraterísticas específicas:** **Espessura:** 1,5 mm. • **Rolo:** 1,65 x 25 m (41,25 m<sup>2</sup>/rolo). • 8 rolos por palete. • **Temperatura máxima:** 32 °C.

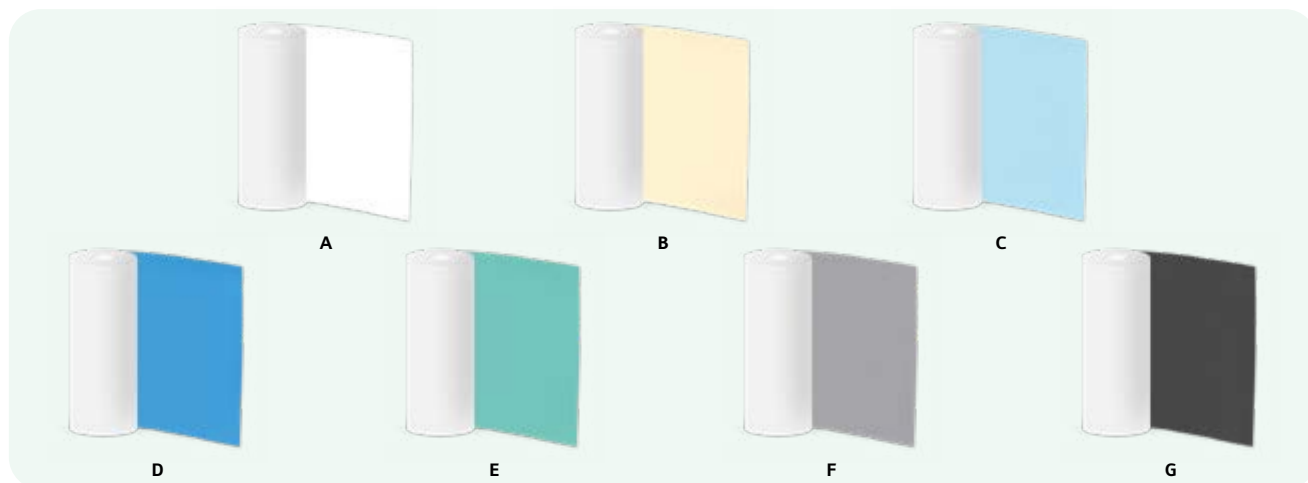

### REVESTIMENTOS - PREÇOS 2024

CODIGO	DESCRIÇÃO	QUANTIDADE			PREÇO UNITÁRIO		
		EMB.	CX	PALETE	COMPRA PALETE	COMPRA CX	COMPRA UNID.
<b>Série Classic 2D - Bluezone Pool by Elbe</b>							
A 514099	Tela armada Classic 2D - Branco/White 1,65 X 25 m (1,5 mm)	41,25 m <sup>2</sup>	4	8	16,35 €	-	17,25 €
B 514100	Tela armada Classic 2D - Areia/Sand 1,65 X 25 m (1,5 mm)	41,25 m <sup>2</sup>	4	8	16,35 €	-	17,25 €
C 514101	Tela armada Classic 2D - Azul Claro/Light Blue 1,65 X 25 m (1,5 mm)	41,25 m <sup>2</sup>	4	8	16,35 €	-	17,25 €
D 514102	Tela armada Classic 2D - Azul Forte/Adriatic Blue 1,65 X 25 m (1,5 mm)	41,25 m <sup>2</sup>	4	8	16,35 €	-	17,25 €
E 514103	Tela armada Classic 2D - Turquesa/Turquoise 1,65 X 25 m (1,5 mm)	41,25 m <sup>2</sup>	4	8	16,35 €	-	17,25 €
F 514105	Tela armada Classic 2D - Cinza Claro/Light Grey 1,65 X 25 m (1,5 mm)	41,25 m <sup>2</sup>	4	8	16,35 €	-	17,25 €
G 514104	Tela armada Classic 2D - Cinza Escuro/Dark Grey 1,65 X 25 m (1,5 mm)	41,25 m <sup>2</sup>	4	8	16,35 €	-	17,25 €

🛒 PRODUTO OFERTA 2024 COM STOCK DISPONÍVEL

🔴 PRODUTO COM PREÇO PROMOCIONAL (LIMITADO AO STOCK EXISTENTE)

⦿ PRODUTO SOB ENCOMENDA

📦 PRODUTO NÃO ISENTO DE PORTES

## REVESTIMENTOS EM TELA ARMADA

### Série Supra 2D



- ✓ Tela armada de elevada qualidade e durabilidade.
- ✓ Revestimento reforçado, com um tratamento de superfície especial para a proteção acrescida.

**Vantagens:** 15 anos de garantia (estanquidade). • EN 71-3: cumpre com a norma segura para crianças. • Emissões reduzidas durante a soldadura.

**Caraterísticas gerais:** A tela armada série Supra 2D, graças à proteção especial da superfície, garante uma alta qualidade contra o aparecimento de manchas e descolorações. • Maior estabilização contra UV. • Maior resistência ao cloro. • Fácil de limpar.

**Caraterísticas específicas:** **Espessura:** 1,5 mm. • **Rolo:** 1,65 x 25 m (41,25 m<sup>2</sup>/rolo). • 8 rolos por palete. • **Temperatura máxima:** 33 °C.

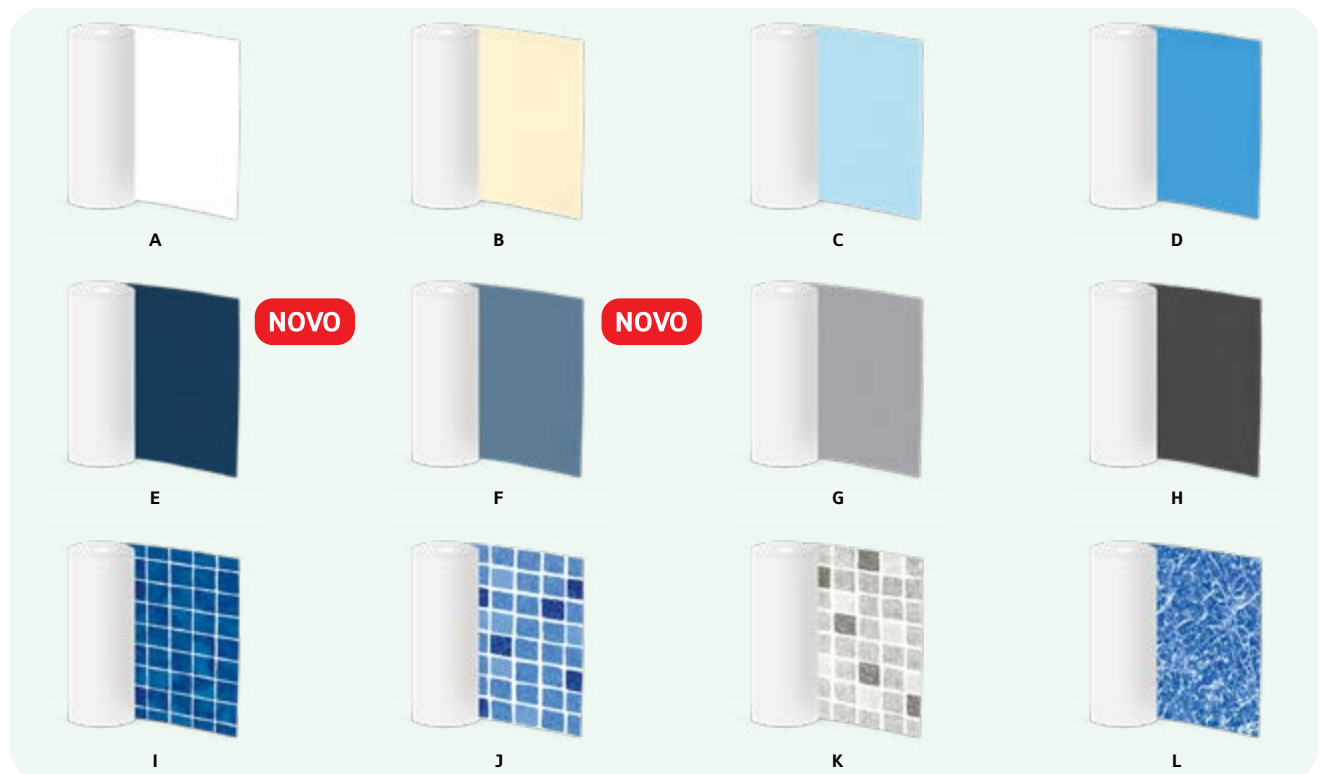

### REVESTIMENTOS - PREÇOS 2024

CODIGO	DESCRIÇÃO	QUANTIDADE			PREÇO UNITÁRIO		
		EMB.	CX	PALETE	COMPRA PALETE	COMPRA CX	COMPRA UNID.
<b>Série Supra 2D - ELBE</b>							
A 514112	Tela armada Supra 2D - Branco/White 1,65 X 25 m (1,5 mm)	41,25 m <sup>2</sup>	4	8	19,07 €	-	20,89 €
B 514107	Tela armada Supra 2D - Areia/Sand 1,65 X 25 m (1,5 mm)	41,25 m <sup>2</sup>	4	8	19,07 €	-	20,89 €
C 514108	Tela armada Supra 2D - Azul Claro/Light Blue 1,65 X 25 m (1,5 mm)	41,25 m <sup>2</sup>	4	8	19,07 €	-	20,89 €
D 514109	Tela armada Supra 2D - Azul Forte/Adriatic Blue 1,65 X 25 m (1,5 mm)	41,25 m <sup>2</sup>	4	8	19,07 €	-	20,89 €
E 515932	Tela armada Supra 2D - Azul Night 1,65 X 25 m (1,5 mm)	41,25 m <sup>2</sup>	4	8	19,07 €	-	20,89 €
F 515933	Tela armada Supra 2D - Azul Dove 1,65 X 25 m (1,5 mm)	41,25 m <sup>2</sup>	4	8	19,07 €	-	20,89 €
G 514110	Tela armada Supra 2D - Cinza Claro/Light Grey 1,65 X 25 m (1,5 mm)	41,25 m <sup>2</sup>	4	8	19,07 €	-	20,89 €
H 514113	Tela armada Supra 2D - Cinza escuro/Dark Grey 1,65 X 25 m (1,5 mm)	41,25 m <sup>2</sup>	4	8	19,07 €	-	20,89 €
I 514123	Tela armada Supra 2D - Azul forte mosaico/Azur Mosaic 1,65 X 25 m (1,5 mm)	41,25 m <sup>2</sup>	4	8	26,35 €	-	27,25 €
J 514125	Tela armada Supra 2D - Azul mosaico/Blue Mosaic 1,65 X 25 m (1,5 mm)	41,25 m <sup>2</sup>	4	8	26,35 €	-	27,25 €
K 514126	Tela armada Supra 2D - Cinza Mosaico/Grey Mosaic 1,65 X 25 m (1,5 mm)	41,25 m <sup>2</sup>	4	8	26,35 €	-	27,25 €
L 514127	Tela armada Supra 2D - Azul Mármore/Blue Marble 1,65 X 25 m (1,5 mm)	41,25 m <sup>2</sup>	4	8	26,35 €	-	27,25 €

🛒 PRODUTO OFERTA 2024 COM STOCK DISPONÍVEL

🛒 PRODUTO COM PREÇO PROMOCIONAL (LIMITADO AO STOCK EXISTENTE)

🛒 PRODUTO SOB ENCOMENDA

🛒 PRODUTO NÃO ISENTO DE PORTES



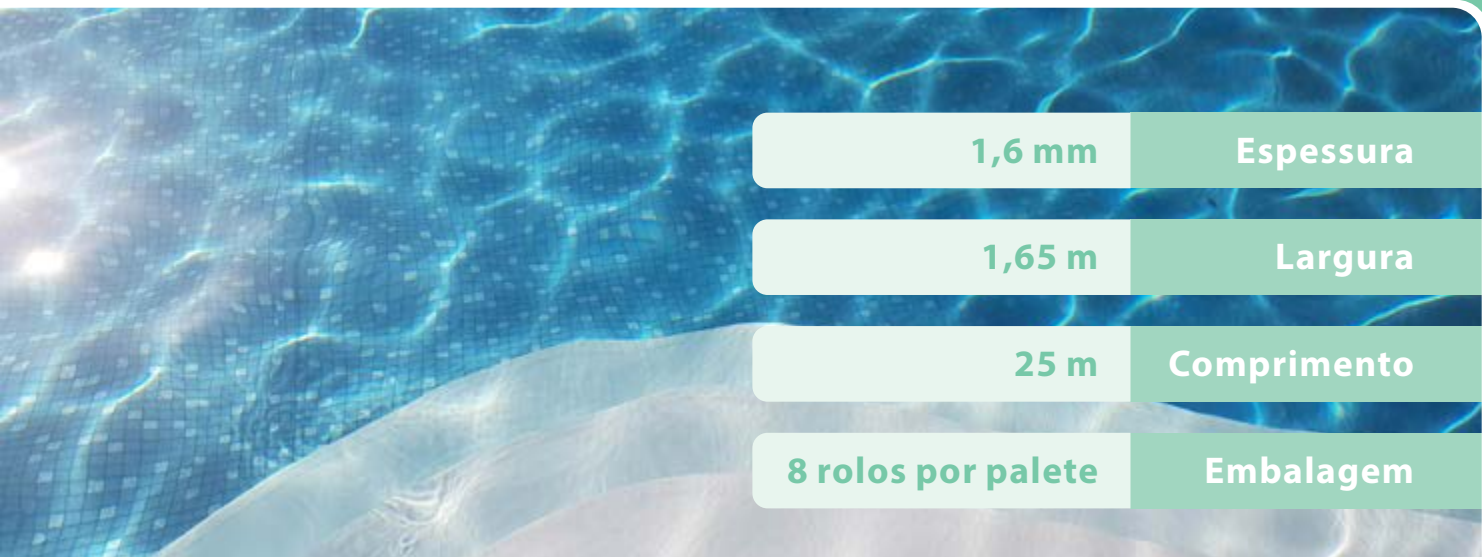

1,6 mm	Espessura
1,65 m	Largura
25 m	Comprimento
8 rolos por palete	Embalagem

## Série Pearl 2D



- ✓ Tela armada de elevada qualidade e durabilidade.
- ✓ Revestimento reforçado, com um tratamento de superfície com efeito especial de luz.

**Vantagens:** 15 anos de garantia (estanquidade). • EN 71-3: cumpre com a norma segura para crianças. • Emissões reduzidas durante a soldadura.

**Caraterísticas gerais:** A tela armada série Pearl, tem um revestimento perolado e graças à proteção especial da superfície, garante uma alta qualidade contra o aparecimento de manchas e descolorações. • Maior resistência ao cloro. • Fácil de limpar.

**Caraterísticas específicas:** **Espessura:** 1,6 mm. • **Rolo:** 1,65 x 25 m (41,25 m<sup>2</sup>/rolo). • 8 rolos por palete. • **Temperatura máxima:** 33 °C.

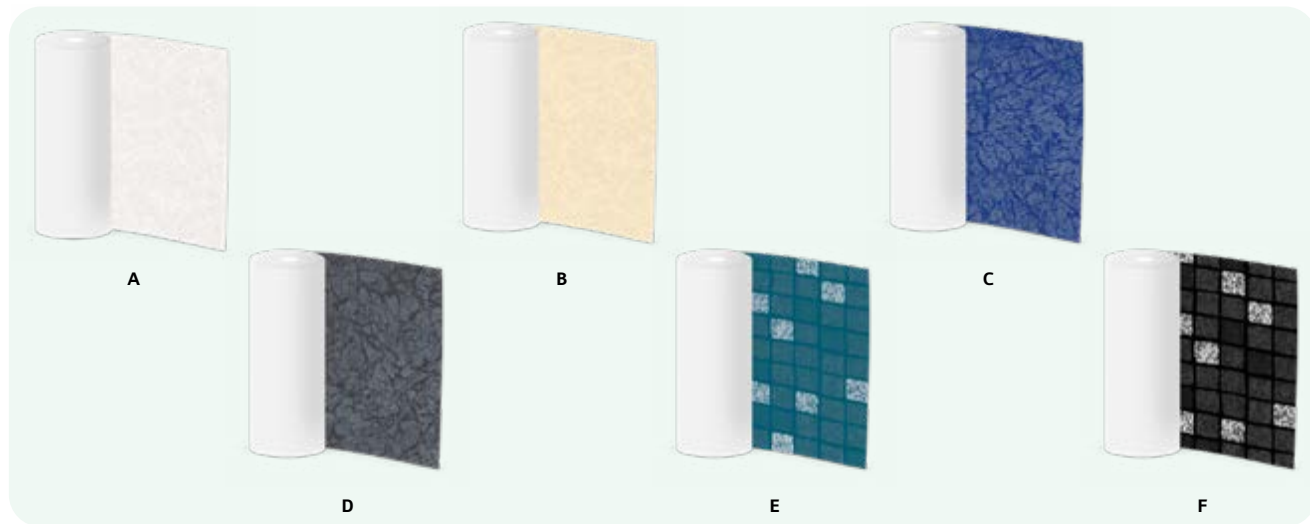

### REVESTIMENTOS - PREÇOS 2024

CODIGO	DESCRIÇÃO	QUANTIDADE			PREÇO UNITÁRIO		
		EMB.	CX	PALETE	COMPRA PALETE	COMPRA CX	COMPRA UNID.
<b>Série Pearl - ELBE</b>							
A 514130	Telas armada Pearl - Branco/White 1,65 X 25 m (1,6 mm)	41,25 m <sup>2</sup>	4	8	27,25 €	-	29,07 €
B 514131	Telas armada Pearl - Areia/Sand 1,65 X 25 m (1,6 mm)	41,25 m <sup>2</sup>	4	8	27,25 €	-	29,07 €
C 514129	Telas armada Pearl - Azul/Blue 1,65 X 25 m (1,6 mm)	41,25 m <sup>2</sup>	4	8	27,25 €	-	29,07 €
D 514128	Telas armada Pearl - Preto/Black 1,65 X 25 m (1,6 mm)	41,25 m <sup>2</sup>	4	8	27,25 €	-	29,07 €
E 514132	Telas armada Pearl - Mosaico Azul/Silver Lagoon 1,65 X 25 m (1,6 mm)	41,25 m <sup>2</sup>	4	8	27,25 €	-	29,07 €
F 514133	Telas armada Pearl - Mosaico Preto/Silver Black 1,65 X 25 m (1,6 mm)	41,25 m <sup>2</sup>	4	8	27,25 €	-	29,07 €

PRODUTO OFERTA 2024 COM STOCK DISPONÍVEL

PRODUTO COM PREÇO PROMOCIONAL (LIMITADO AO STOCK EXISTENTE)

PRODUTO SOB ENCOMENDA

PRODUTO NÃO ISENTO DE PORTES



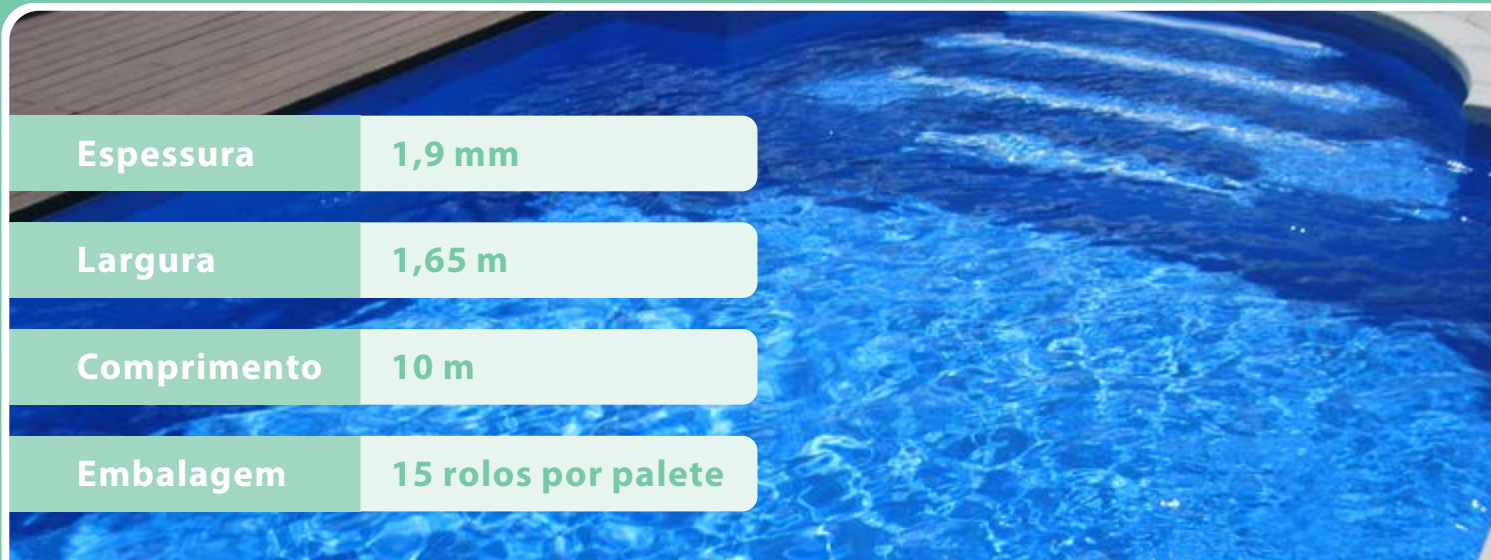

Espessura	1,9 mm
Largura	1,65 m
Comprimento	10 m
Embalagem	15 rolos por palete

## REVESTIMENTOS EM TELA ARMADA

### Série Elite antiderrapante

- ✓ Tela armada antiderrapante, de topo ao nível da qualidade, resistência e tecnologia.
- ✓ Revestimento reforçado com proteção especial de superfície - sem ftalatos.

GARANTIA

**15** anos

Estanquidade

GARANTIA

**5** anos

Resistência ao cloro

GARANTIA

**5** anos

Resistência a manchas

EN 71-3

Cumprimento norma de segurança

Emissões reduzidas

Sem ftalatos

Antiderrapante







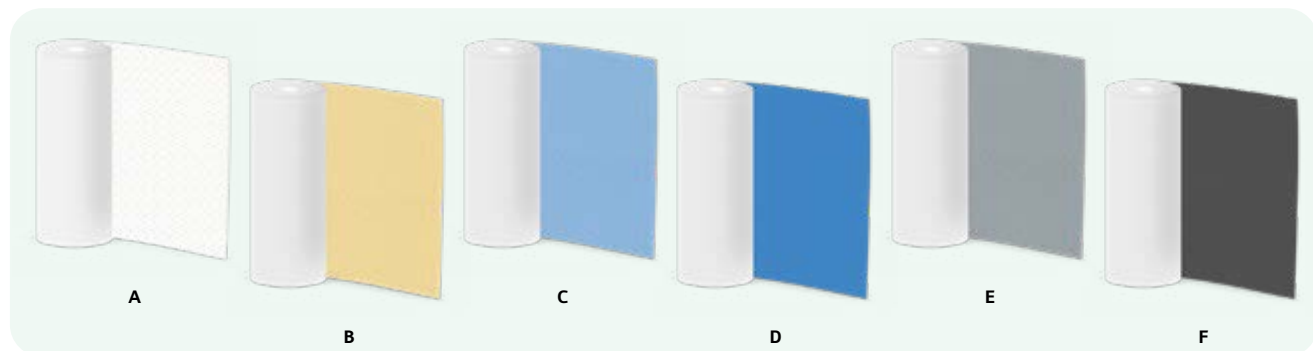



**Vantagens:** 15 anos de garantia (estanquidade). • 5 anos de garantia de resistência cloro. • 5 anos de garantia anti manchas. • EN 71-3: cumpre com a norma segura para crianças. • Emissões reduzidas durante a soldadura. • Sem ftalatos. • **Antiderrapante.**

**Caraterísticas gerais:** A tela armada série Elite, tem uma proteção de superfície muito especial, o que impede a penetração de creme solar, cosméticos e outros produtos químicos, por exemplo o cloro, que descolorem a membrana ou provoquem manchas, especialmente na linha de água. • Extremamente resistente às manchas. • Extremamente resistente aos raios U.V. • Extremamente resistente ao cloro. • Extremamente fácil de soldar. • A tela antiderrapante proporciona um elevado grau de estabilidade nas zonas de entrada para a piscina, nos degraus e nas piscinas para crianças graças à forma do relevo. • Esta tela antiderrapante é confortável quer a andar quer a sentar-se na piscina.

**Caraterísticas específicas:** Espessura: 1,9 mm. • Rolo: 1,65 x 10 m (16,50 m<sup>2</sup>/rolo). • 15 rolos por palete. • Temperatura máxima: 35 °C.





### REVESTIMENTOS - PREÇOS 2024

CODIGO	DESCRIÇÃO	QUANTIDADE			PREÇO UNITÁRIO		
		EMB.	CX	PALETE	COMPRA PALETE	COMPRA CX	COMPRA UNID.
<b>Série Elite antiderrapante - ELBE</b>							
A 514147	Telas armada Elite - Branco/Artic White 1,65 X 10 m (1,9 mm)	 16,5 m <sup>2</sup>	-	15	32,71 €	-	34,53 € 
B 514148	Telas armada Elite - Areia/Sand Beach 1,65 X 10 m (1,9 mm)	 16,5 m <sup>2</sup>	-	15	32,71 €	-	34,53 € 
C 514149	Telas armada Elite - Azul/Blue Sky 1,65 X 10 m (1,9 mm)	 16,5 m <sup>2</sup>	-	15	32,71 €	-	34,53 € 
D 514150	Telas armada Elite - Azul Forte/Deep Sea 1,65 X 10 m (1,9 mm)	 16,5 m <sup>2</sup>	-	15	32,71 €	-	34,53 € 
E 514151	Telas armada Elite - Cinza/Grey Rock 1,65 X 10 m (1,9 mm)	 16,5 m <sup>2</sup>	-	15	32,71 €	-	34,53 € 
F 514152	Telas armada Elite - Preto/Black Stone 1,65 X 10 m (1,9 mm)	 16,5 m <sup>2</sup>	-	15	32,71 €	-	34,53 € 

 PRODUTO OFERTA 2024 COM STOCK DISPONÍVEL

 PRODUTO COM PREÇO PROMOCIONAL (LIMITADO AO STOCK EXISTENTE)

 PRODUTO SOB ENCOMENDA

 PRODUTO NÃO ISENTO DE PORTES

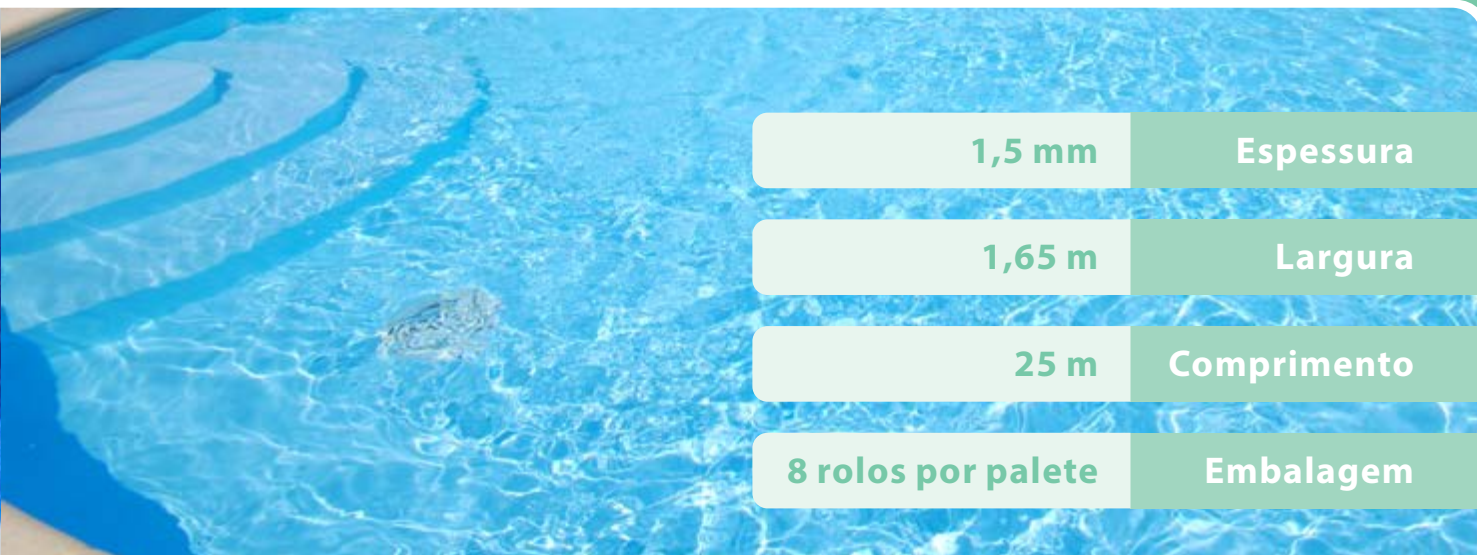

1,5 mm	Espessura
1,65 m	Largura
25 m	Comprimento
8 rolos por palete	Embalagem

## Série Elite 2D

- ✓ Tela armada de topo ao nível da qualidade, resistência e tecnologia.
- ✓ Revestimento reforçado com proteção especial de superfície - sem ftalatos.

<b>GARANTIA</b> 15 anos Estanquidade	<b>GARANTIA</b> 5 anos Resistência ao cloro	<b>GARANTIA</b> 5 anos Resistência a manchas
 Cumprir norma de segurança	 Emissões reduzidas	 Sem ftalatos

**Vantagens:** 15 anos de garantia (estanquidade). • 5 anos de garantia de resistência cloro. • 5 anos de garantia anti manchas. • EN 71-3: cumpre com a norma segura para crianças. • Emissões reduzidas durante a soldadura. • Sem ftalatos.

**Caraterísticas gerais:** A tela armada série Elite, tem uma proteção de superfície muito especial, o que impede a penetração de creme solar, cosméticos e outros produtos químicos, por exemplo o cloro, que descolorem a membrana ou provoquem manchas, especialmente na linha de água. • Extremamente resistente às manchas. • Extremamente resistente aos raios U.V. • Extremamente resistente ao cloro. • Extremamente fácil de soldar.

**Caraterísticas específicas:** **Espessura:** 1,5 mm. • **Rolo:** 1,65 x 25 m (41,25 m<sup>2</sup>/rolo). • 8 rolos por palete. • **Temperatura máxima:** 35 °C.

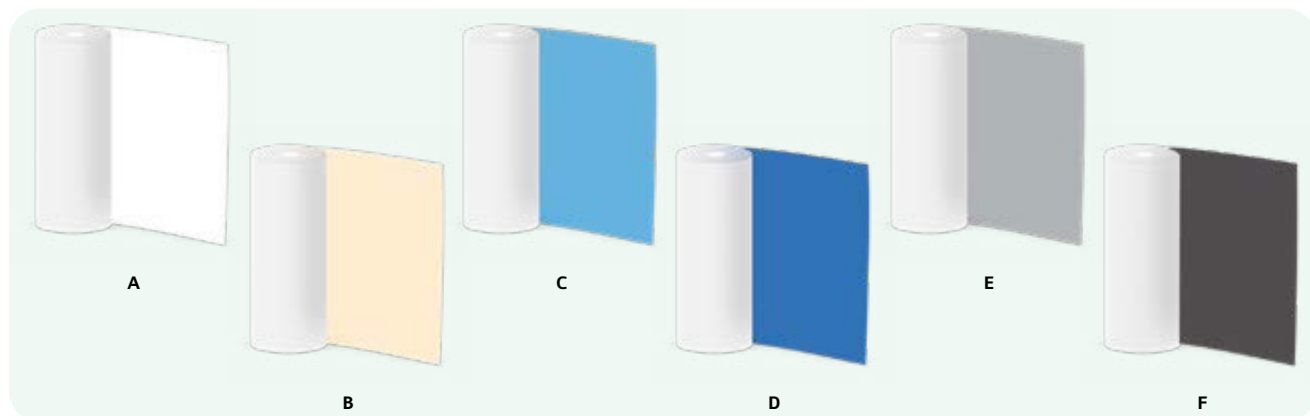

### REVESTIMENTOS - PREÇOS 2024

CODIGO	DESCRIÇÃO	QUANTIDADE			PREÇO UNITÁRIO		
		EMB.	CX	PALETE	COMPRA PALETE	COMPRA CX	COMPRA UNID.
<b>Série Elite - ELBE</b>							
A 514141	Tela armada Elite - Branco/Artic White 1,65 X 25 m (1,5 mm)	41,25 m <sup>2</sup>	4	8	27,25 €	-	29,07 €
B 514142	Tela armada Elite - Areia/Sand Beach 1,65 X 25 m (1,5 mm)	41,25 m <sup>2</sup>	4	8	27,25 €	-	29,07 €
C 514143	Tela armada Elite - Azul/Blue Sky 1,65 X 25 m (1,5 mm)	41,25 m <sup>2</sup>	4	8	27,25 €	-	29,07 €
D 514144	Tela armada Elite - Azul Forte/Deep Sea 1,65 X 25 m (1,5 mm)	41,25 m <sup>2</sup>	4	8	27,25 €	-	29,07 €
E 514145	Tela armada Elite - Cinza/Grey Rock 1,65 X 25 m (1,5 mm)	41,25 m <sup>2</sup>	4	8	27,25 €	-	29,07 €
F 514146	Tela armada Elite - Preto/Black 1,65 X 25 m (1,5 mm)	41,25 m <sup>2</sup>	4	8	27,25 €	-	29,07 €

PRODUTO OFERTA 2024 COM STOCK DISPONÍVEL

PRODUTO COM PREÇO PROMOCIONAL (LIMITADO AO STOCK EXISTENTE)

PRODUTO SOB ENCOMENDA

PRODUTO NÃO ISENTO DE PORTES

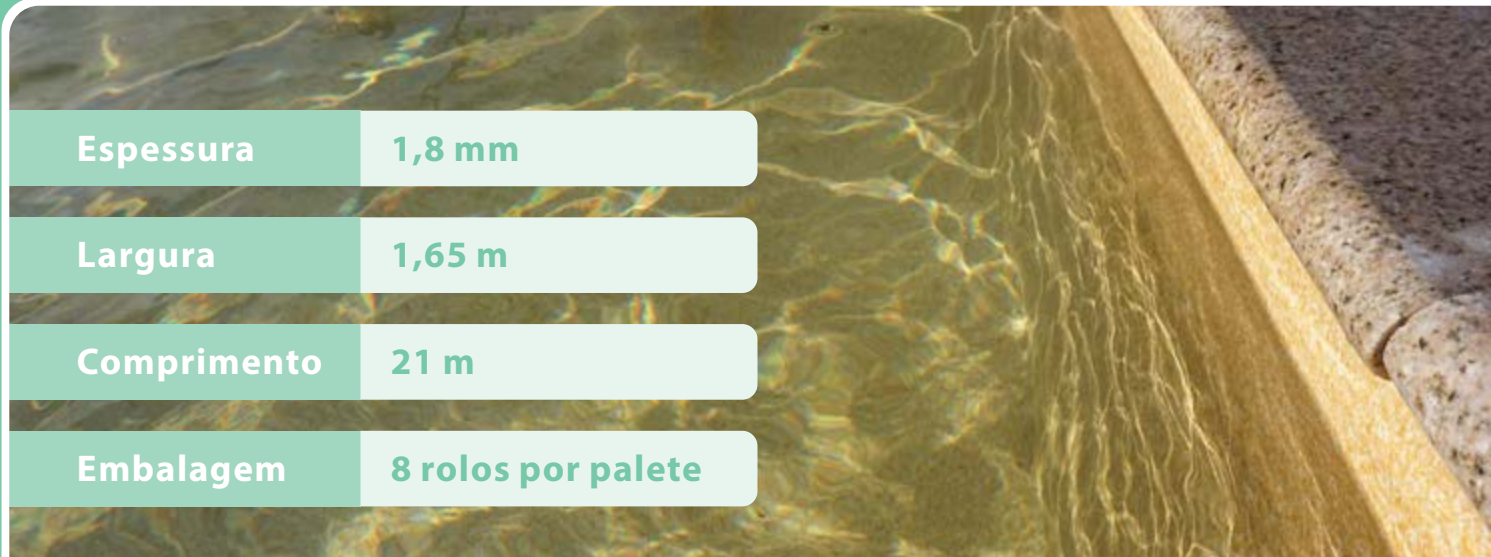

Espessura	1,8 mm
Largura	1,65 m
Comprimento	21 m
Embalagem	8 rolos por palete

## REVESTIMENTOS EM TELA ARMADA

### Série Pure 3D

- ✓ Tela armada de elevada qualidade e durabilidade.
- ✓ Revestimento reforçado em 3D, com uma superfície estruturada tipo granito para a sua piscina.

GARANTIA

**15**

anos

Cumprimento norma de segurança

EN 71-3

Emissões reduzidas

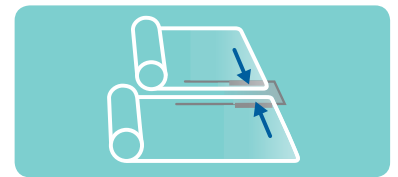

**Vantagens:** 15 anos de garantia (estanquidade). • EN 71-3: cumpre com a norma segura para crianças. • Emissões reduzidas durante a soldadura. • Desenhos naturais. • Resistência aos raios U.V. e ao cloro. • Resistência às machas. • Fácil de limpar.

**Tipo de soldadura:** Head-to-head (face com face), com a banda de soldadura na subcamada.

**Características gerais:** A série Pure está em perfeita harmonia com a natureza, inspirada pelas cores, formas e texturas de uma pedra natural. • As piscinas com este revestimento ficam com a aparência de uma autêntica paisagem rochosa. • Os tons e padrões exclusivos, oferecem ao utilizador uma sensação de conforto, serenidade e calor. • A sofisticada superfície texturada em 3D, mistura-se harmoniosamente com o ambiente natural da piscina e combina perfeitamente com as excelentes propriedades técnicas para um puro prazer de usufruir da piscina.

**Características específicas:** Espessura: 1,8 mm. • Rolo: 1,65 x 21 m (34,65 m<sup>2</sup>/rolo). • 8 rolos por palete. • Temperatura máxima: 33 °C.

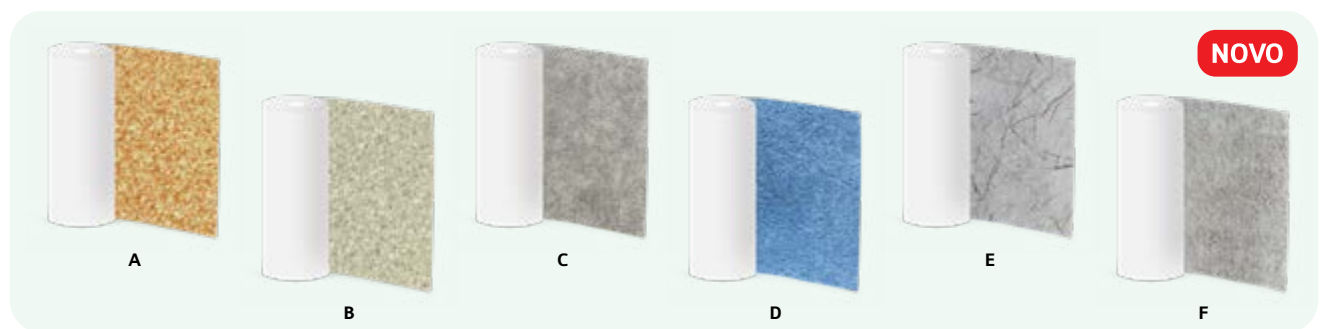

### REVESTIMENTOS - PREÇOS 2024

CODIGO	DESCRIÇÃO	QUANTIDADE			PREÇO UNITÁRIO			
		EMB.	CX	PALETE	COMPRA PALETE	COMPRA CX	COMPRA UNID.	
<b>Série Pure 3D - ELBE</b>								
A 515210	Tela armada Pure 3D - Areia/Terra Sand 1,65 X 21 m (1,8 mm)	34,7 m <sup>2</sup>	4	8	⓪	36,35 €	-	38,16 €
B 515211	Tela armada Pure 3D - Cinza/Ocean Grey 1,65 X 21 m (1,8 mm)	34,7 m <sup>2</sup>	4	8	⓪	36,35 €	-	38,16 €
C 515928	Tela armada Pure 3D - Urban Grey 1,65 X 21 m (1,8 mm)	34,7 m <sup>2</sup>	4	8	⓪	36,35 €	-	38,16 €
D 515929	Tela armada Pure 3D - Mountain Blue 1,65 X 21 m (1,8 mm)	34,7 m <sup>2</sup>	4	8	⓪	36,35 €	-	38,16 €
E 515930	Tela armada Pure 3D - Indian Marble 1,65 X 21 m (1,8 mm)	34,7 m <sup>2</sup>	4	8	⓪	36,35 €	-	38,16 €
F 515931	Tela armada Pure 3D - Sand Stone 1,65 X 21 m (1,8 mm)	34,7 m <sup>2</sup>	4	8	⓪	36,35 €	-	38,16 €

PRODUTO OFERTA 2024 COM STOCK DISPONÍVEL

PRODUTO COM PREÇO PROMOCIONAL (LIMITADO AO STOCK EXISTENTE)

• PRODUTO SOB ENCOMENDA

PRODUTO NÃO ISENTO DE PORTES



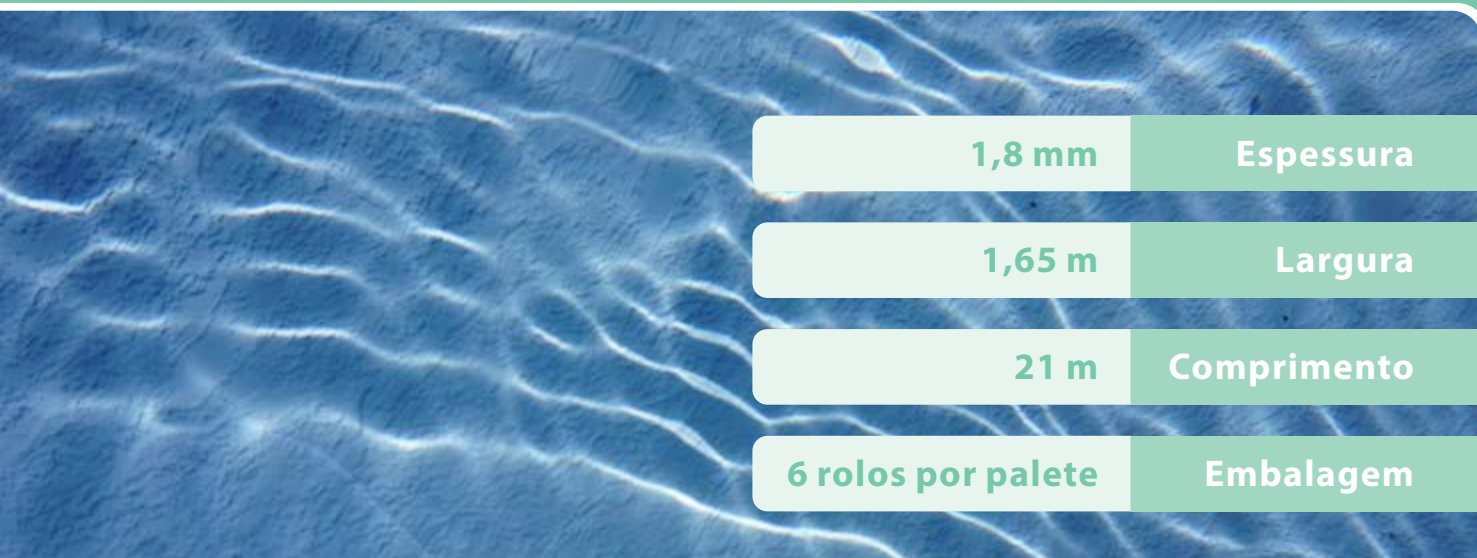

1,8 mm

Espessura

1,65 m

Largura

21 m

Comprimento

6 rolos por palete

Embalagem

## Série Elite Motion 3D



- ✔ Tela armada de elevada qualidade e durabilidade.
- ✔ Revestimento reforçado em 3D, com excelentes propriedades de produto e com uma imagem espantosa da piscina.
- ✔ Ótima proteção da sujidade na linha de água e elevada resistência aos raios U.V.



**Vantagens:** 15 anos de garantia (estanquidade). • EN 71-3: cumpre com a norma segura para crianças. • **Sem ftalatos graças à sua fórmula exclusiva.** • Elevada resistência à sujidade ao longo da linha de água, aos raios U.V. e durabilidade da cor. • Menor emissão fumos durante a soldadura.

**Características gerais:** A série Elite Motion combina excelentes propriedades de produto com uma espantosa e impressionante tela 3D. • A membrana sem sulfatos não só oferece uma ótima proteção contra a sujidade ao longo da linha de água, como também pela extrema resistência os raios U.V. e durabilidade da cor. • Tela de alto desempenho e com estrutura de malha única. • Verniz de proteção superior. • Elegante textura ao toque. • Proteção antiderrapante nível C. • Extrema resistência ao branqueamento e à descoloração. • Excelente plasticidade que garante uma fácil instalação.

**Características específicas:** **Espessura:** 1,8 mm. • **Rolo:** 1,65 x 21 m (34,65 m<sup>2</sup>/rolo). • 6 rolos por palete. • **Temperatura máxima:** 33° C.

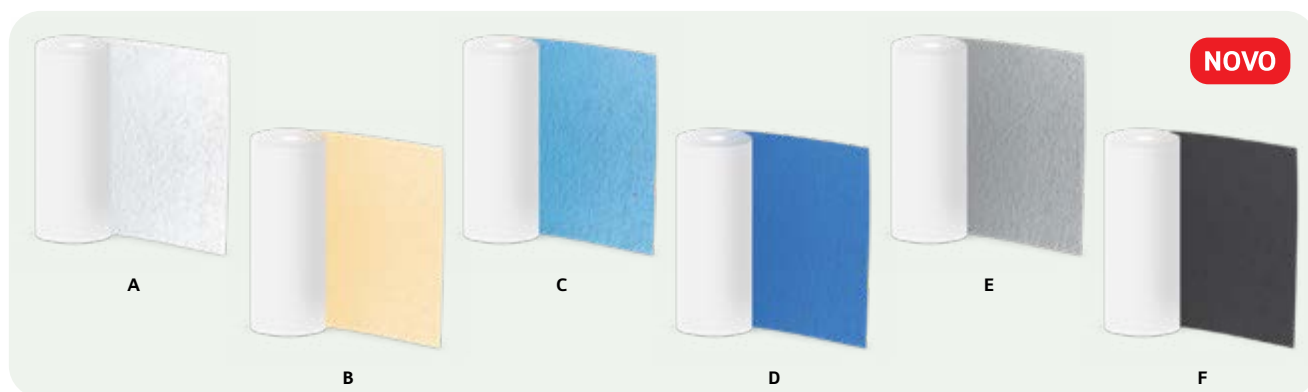

### REVESTIMENTOS - PREÇOS 2024

CODIGO	DESCRIÇÃO	QUANTIDADE			PREÇO UNITÁRIO		
		EMB.	CX	PALETE	COMPRA PALETE	COMPRA CX	COMPRA UNID.
<b>Série Elite Motion 3D - ELBE</b>							
A 515578	Tela armada Elite Motion 3D - Branco/Artic White 1,65 X 21 m (1,8 mm)	34,7 m <sup>2</sup>	4	8	28,16 €	-	29,98 €
B 515579	Tela armada Elite Motion 3D - Areia/Sand Beach 1,65 X 21 m (1,8 mm)	34,7 m <sup>2</sup>	4	8	28,16 €	-	29,98 €
C 515582	Tela armada Elite Motion 3D - Azul Claro/Blue Sky 1,65 X 21 m (1,8 mm)	34,7 m <sup>2</sup>	4	8	28,16 €	-	29,98 €
D 515583	Tela armada Elite Motion 3D - Azul Forte/Deep Sea 1,65 X 21 m (1,8 mm)	34,7 m <sup>2</sup>	4	8	28,16 €	-	29,98 €
E 515584	Tela armada Elite Motion 3D - Cinza/Grey Rock 1,65 X 21 m (1,8 mm)	34,7 m <sup>2</sup>	4	8	28,16 €	-	29,98 €
F 515585	Tela armada Elite Motion 3D - Preto/Black Stone 1,65 X 21 m (1,8 mm)	34,7 m <sup>2</sup>	4	8	28,16 €	-	29,98 €

✔ PRODUTO OFERTA 2024 COM STOCK DISPONÍVEL

● PRODUTO COM PREÇO PROMOCIONAL (LIMITADO AO STOCK EXISTENTE)

● PRODUTO SOB ENCOMENDA

✔ PRODUTO NÃO ISENTO DE PORTES



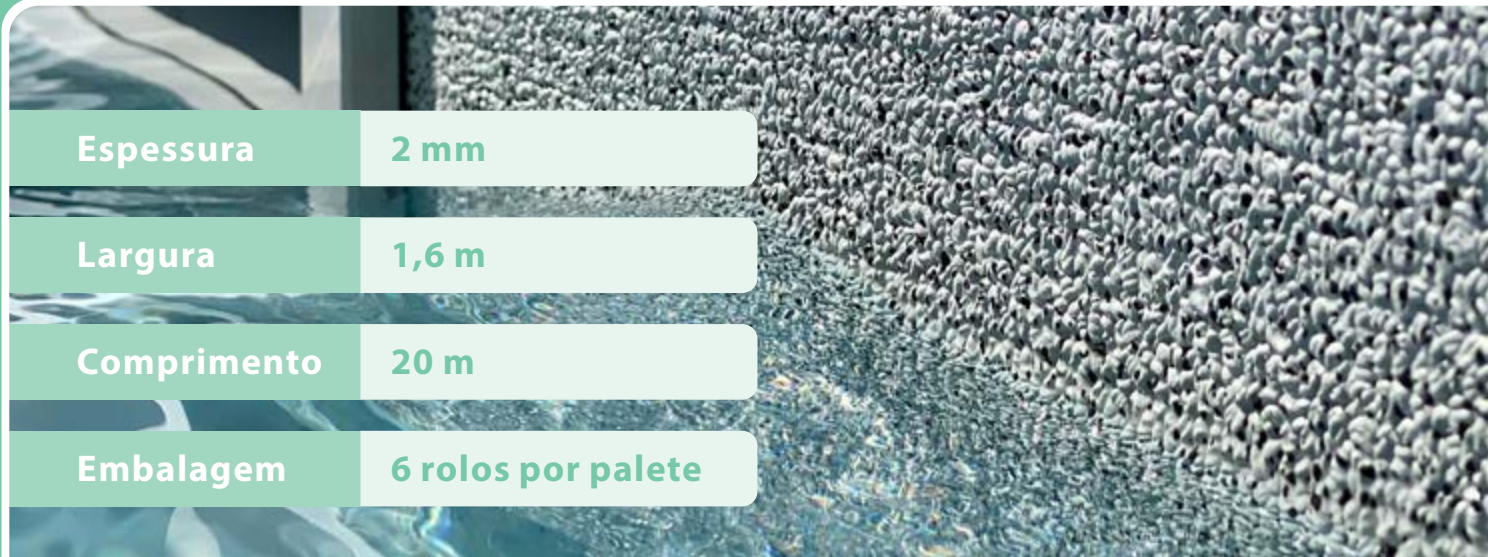

<b>Espessura</b>	<b>2 mm</b>
<b>Largura</b>	<b>1,6 m</b>
<b>Comprimento</b>	<b>20 m</b>
<b>Embalagem</b>	<b>6 rolos por palete</b>

## REVESTIMENTOS EM TELA ARMADA - SÉRIE 3D

### Série antiderrapante Island Dreams 3D



<b>GARANTIA</b> <b>15 anos</b>	<b>Cumre norma de segurança</b> EN 71-3
<b>Emissões reduzidas</b>	<b>Antiderrapante</b>

- ✓ **Tela armada de elevada qualidade e durabilidade.**
- ✓ **Revestimento reforçado em 3D, com uma superfície estruturada "tipo areia" para a sua piscina.**

**Vantagens:** 15 anos de garantia (estanquidade). • EN 71-3: cumpre com a norma segura para crianças. • Emissões reduzidas durante a soldadura. • Antiderrapante (nível de proteção até ao nível C).

**Caraterísticas gerais:** A tela armada série Areia antiderrapante 3D é inspirada nas mais belas praias de todo o mundo. Reproduz a natureza e cria um visual único e belo. • Esta série é perfeita para revestir qualquer tipo de piscina, com a garantia de uma bela aparência, estabilidade e resistência. • As propriedades antiderrapantes desta série, tornam-na numa série de destaque, principalmente em escadas e nas áreas de entrada da piscina, assemelhando-se à entrada na praia.

**Caraterísticas específicas:** **Espessura:** 2,0 mm. • **Rolo:** 1,60 x 20 m (32 m<sup>2</sup>/rolo). • 6 rolos por palete. • **Temperatura máxima:** 33 °C.

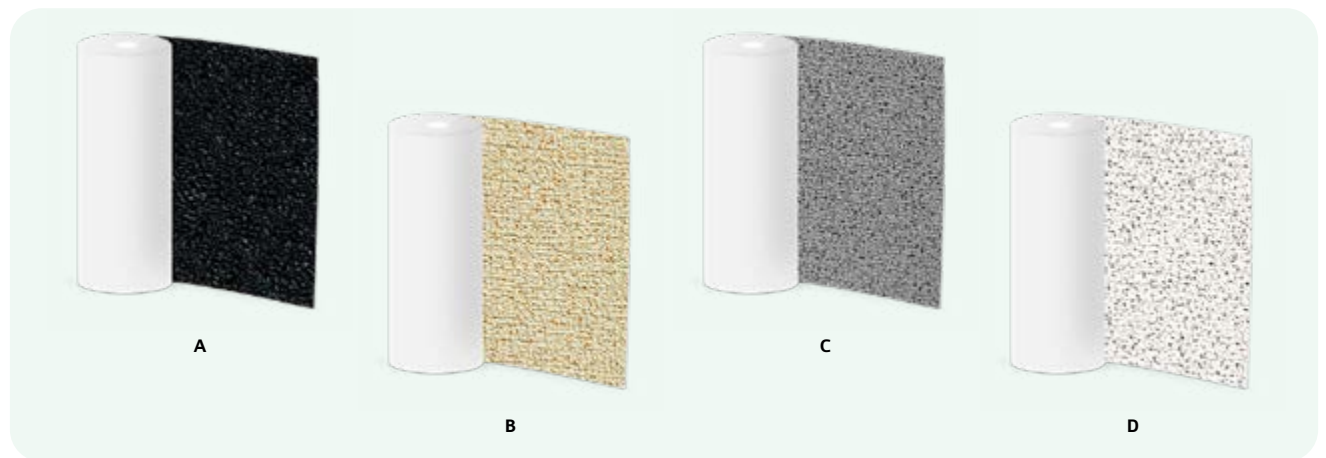

### REVESTIMENTOS - PREÇOS 2024

CODIGO	DESCRIÇÃO	QUANTIDADE			PREÇO UNITÁRIO		
		EMB.	CX	PALETE	COMPRA PALETE	COMPRA CX	COMPRA UNID.
<b>Série antiderrapante Island Dreams 3D - Bluezone Pool by ELBE</b>							
A 514134	Tela armada antiderrapante 3D - Areia Vulcânica/Maui 1,60 X 20 m (2,0 mm)	32 m <sup>2</sup>	-	6	32,71 €	-	34,53 €
B 514135	Tela armada antiderrapante 3D - Areia/Aruba 1,60 X 20 m (2,0 mm)	32 m <sup>2</sup>	-	6	32,71 €	-	34,53 €
C 514136	Tela armada antiderrapante 3D - Areia Cinza/Santorini 1,60 X 20 m (2,0 mm)	32 m <sup>2</sup>	-	6	32,71 €	-	34,53 €
D 514137	Tela armada antiderrapante 3D - Areia Branca/Fiji 1,60 X 20 m (2,0 mm)	32 m <sup>2</sup>	-	6	32,71 €	-	34,53 €

🛒 PRODUTO OFERTA 2024 COM STOCK DISPONÍVEL

🛒 PRODUTO COM PREÇO PROMOCIONAL (LIMITADO AO STOCK EXISTENTE)

🛒 PRODUTO SOB ENCOMENDA

🛒 PRODUTO NÃO ISENTO DE PORTES

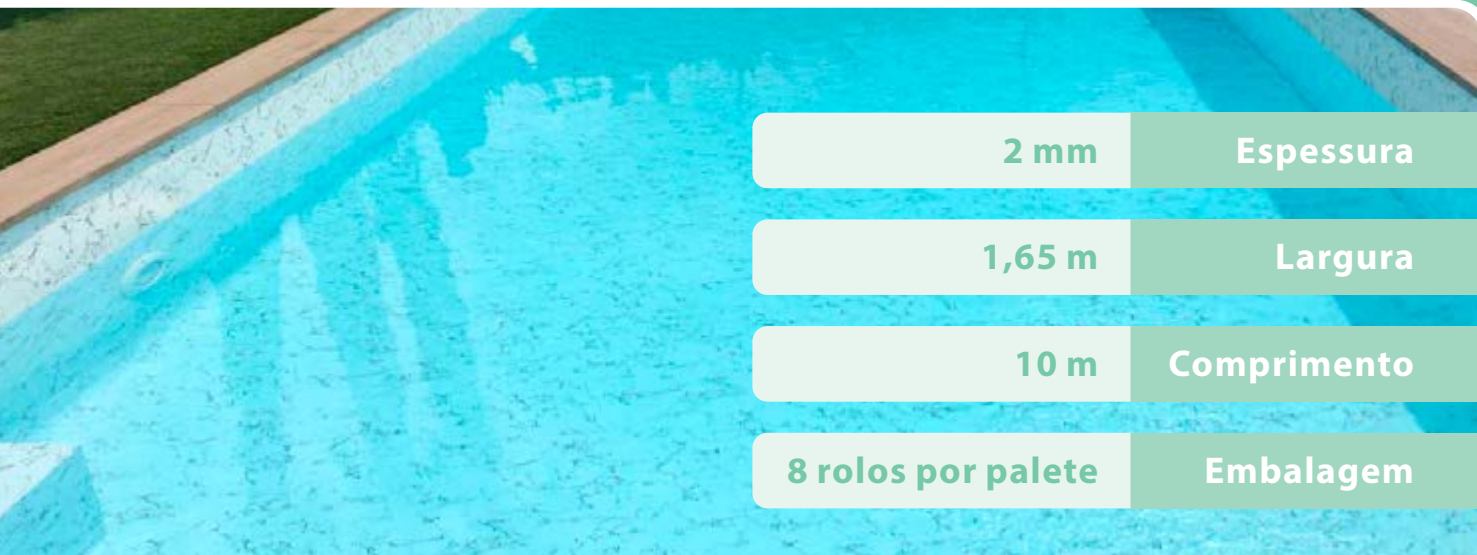

## Série Royal 3D



by ELBE®



- ✓ Tela armada de elevada qualidade e durabilidade.
- ✓ Revestimento reforçado em 3D, salienta uma visão luxuosa da sua piscina com excelentes propriedades.

**Vantagens:** 15 anos de garantia (estanquidade). • EN 71-3: cumpre com a norma segura para crianças. • Emissões reduzidas durante a soldadura.

**Caraterísticas gerais:** A tela armada série Mármore 3D é inspirada numa visão luxuosa da sua piscina. • Esta série destaca-se pelo design deslumbrante e superfície 3D, 'tipo mármore'. • Sem dúvida, será um foco de atenção da sua piscina, um verdadeiro prazer real.

**Caraterísticas específicas:** **Espessura:** 2,0 mm. • **Rolo:** 1,65 x 10 m (33 m<sup>2</sup>/rolo). • 8 rolos por palete. • **Temperatura máxima:** 33 °C.



### REVESTIMENTOS - PREÇOS 2024

CODIGO	DESCRIÇÃO	QUANTIDADE			PREÇO UNITÁRIO		
		EMB.	CX	PALETE	COMPRA PALETE	COMPRA CX	COMPRA UNID.
<b>Série Royal 3D - Bluezone Pool by ELBE</b>							
A 514138	Tela armada Royal 3D - Preto dourado/Louis 1,65 X 20 m (2,0 mm)	33 m <sup>2</sup>	4	8	31,80 €	-	33,62 €
B 514139	Tela armada Royal 3D - Branco e preto/Victoria 1,65 X 20 m (2,0 mm)	33 m <sup>2</sup>	4	8	31,80 €	-	33,62 €
C 514140	Tela armada Royal 3D - Branco e creme/Elisabeth 1,65 X 20 m (2,0 mm)	33 m <sup>2</sup>	4	8	31,80 €	-	33,62 €

🛒 PRODUTO OFERTA 2024 COM STOCK DISPONÍVEL

🔴 PRODUTO COM PREÇO PROMOCIONAL (LIMITADO AO STOCK EXISTENTE)

⦿ PRODUTO SOB ENCOMENDA

🌿 PRODUTO NÃO ISENTO DE PORTES

## SABIA QUE

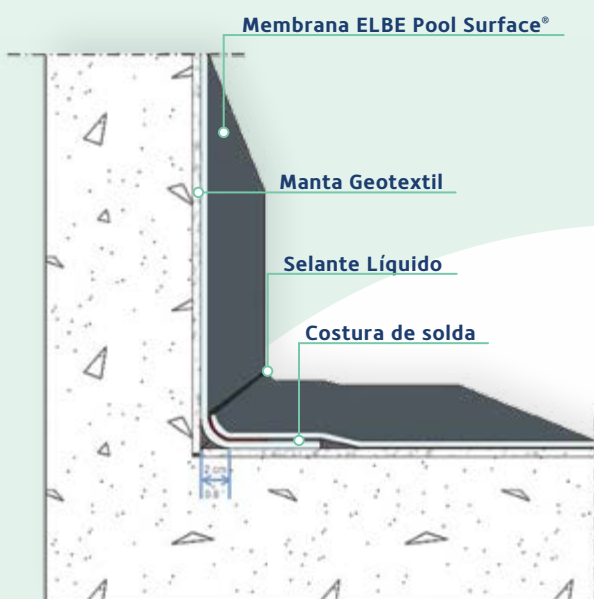
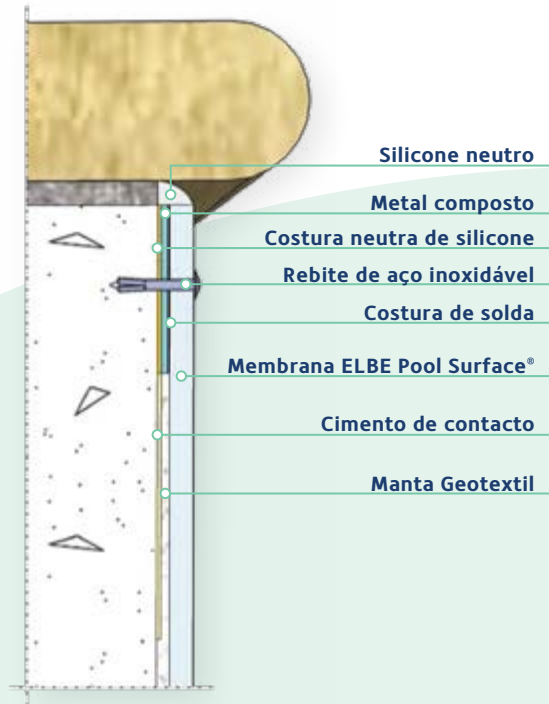

by



Aqui pode encontrar todos os acessórios necessários para a instalação da tela armada!

Antes de proceder à colocação da tela armada, é importante que organize o trabalho e planeie a piscina antes de começar o trabalho.

Deve calcular a quantidade da tela necessária para revestir a piscina de forma a evitar desperdícios e sem afetar a estanqueidade da piscina ou a estética. As soldaduras e os cortes devem estar nas zonas menos visíveis.

### ORDEM DE TRABALHOS:

- 1 - Revestimentos de paredes
- 2 - Soldadura das paredes verticais e formação de ângulos
- 3 - Fixação das paredes ao chão
- 4 - Revestimentos do fundo da piscina
- 5 - Soldadura das paredes ao fundo da piscina

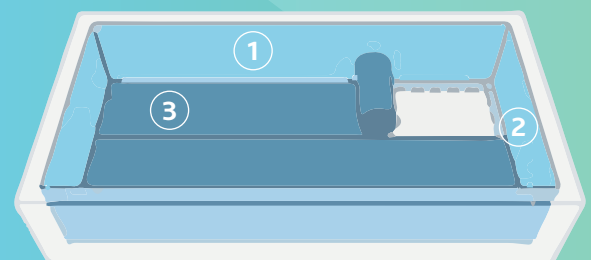



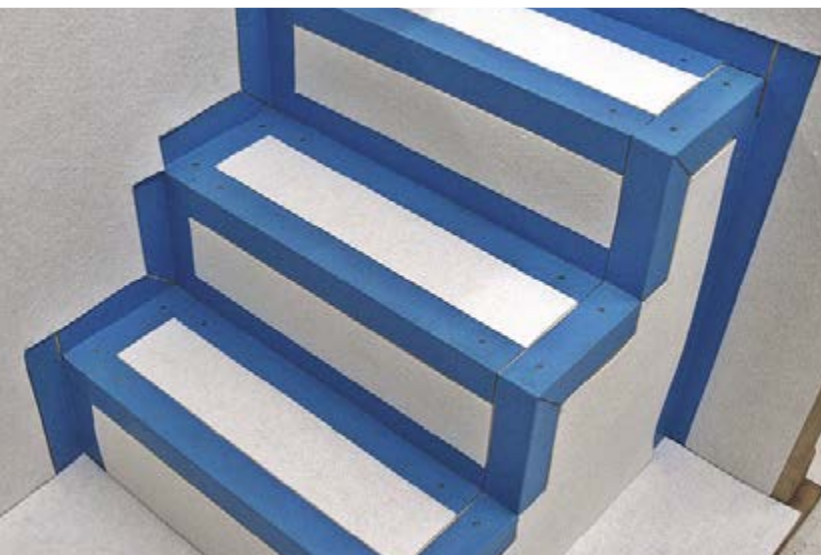

## ACESSÓRIOS PARA TELA ARMADA

### Acessórios e complementos para fixação - Perfis metálicos

✓ **Perfil colaminado em metal revestido com membrana para a fixação em cantos, arestas e degraus.**

**Aplicação:** O perfil colaminado de cor azul é utilizado para fazer a ancoragem por termo fusão. • Perfil em metal totalmente revestido com membrana muito resistente e duradoura. • **Esta fixação tem 2 funções:** ajuda o instalador na fixação da tela na parede e faz de barreira evitando que se filtre água do exterior entre a membrana e a estrutura.

**Recomendações:** Os perfis precisam de ser adaptados aos elementos estruturais e devem ser fixados mecanicamente à superfície com um mínimo de 5 – 7 pontos de fixação por metro no bordo superior. As arestas cortadas dos perfis metálicos não devem ser permanentemente expostos à água.

**Modelos disponíveis:** para construção ou para renovações de piscina.

**Perfil colaminado em ângulo:** Utilizado em construções novas, sempre que a parte superior da beira da piscina não tiver imperfeições e esteja a 90° relativamente ao muro, pode usar-se o perfil de 90° que depois ficará escondido debaixo da pedra de remate. • **Dimensões:** 70 mm x 30 mm x 2 m. **Espessura:** 1,2 mm.

**Perfil colaminado reto (standard):** Utilizado em remodelações, para não ter de levantar a pedra de remate. O perfil vertical adapta-se perfeitamente a qualquer formato que tenha a parede da piscina. • **Dimensões:** 70 mm x 2 m. **Espessura:** 1,2 mm.

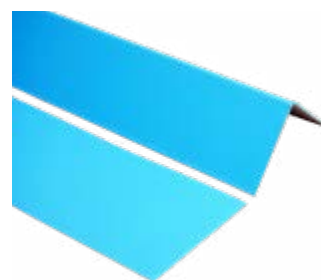

A - Perfil metálico

### ACESSÓRIOS E COMPLEMENTOS PARA FIXAÇÃO - PREÇOS 2024

CODIGO	DESCRIÇÃO	QUANTIDADE				PREÇO UNITÁRIO			
		EMB.	CX	PALETE		COMPRA PALETE	COMPRA CX	COMPRA UNID.	
<b>Acessórios e complementos para fixação – Perfis colaminados</b>									
A 513708	Perfil colaminado reto (renovação) – 70 X 2.000 mm	1	-	-	🕒	-	-	19,98 €	🛒
A 513709	Perfil colaminado em ângulo (construção) – 70 X 30 X 2.000 mm	1	-	-	🕒	-	-	29,98 €	🛒

🛒 PRODUTO OFERTA 2024 COM STOCK DISPONÍVEL

🕒 PRODUTO COM PREÇO PROMOCIONAL (LIMITADO AO STOCK EXISTENTE)

🕒 PRODUTO SOB ENCOMENDA

🛒 PRODUTO NÃO ISENTO DE PORTES





## ACESSÓRIOS PARA TELA ARMADA

### Acessórios e complementos para fixação - Calhas/Hung

- ✓ Calhas/Hung em PVC rígido e metálicas para a fixação da tela em novas construções ou renovação de piscinas.
- ✓ Garante maior facilidade na renovação ou substituição de tela.

**Aplicação:** As calhas/Hung são um sistema de ancoragem de PVC rígido que permite fixar a lâmina à volta do perímetro da piscina, sem necessidade de perfil metálico. • **Vantagens face aos perfis:** A estética mais cuidada e a facilidade de retirar a tela em caso de renovação ou substituição.

**Instalação:** Coloque a calha/Hung no respetivo espaço debaixo do remate da piscina ou ao longo de todo o perímetro superior da piscina e fixá-lo. Se a piscina for nova, deve realizar este processo antes de colocar a pedra de remate e, se se tratar de uma remodelação, deve criar um espaço debaixo da pedra de remate com um martelo e um cinzel.

**Dimensões - Calha/Hung em PVC rígido.**

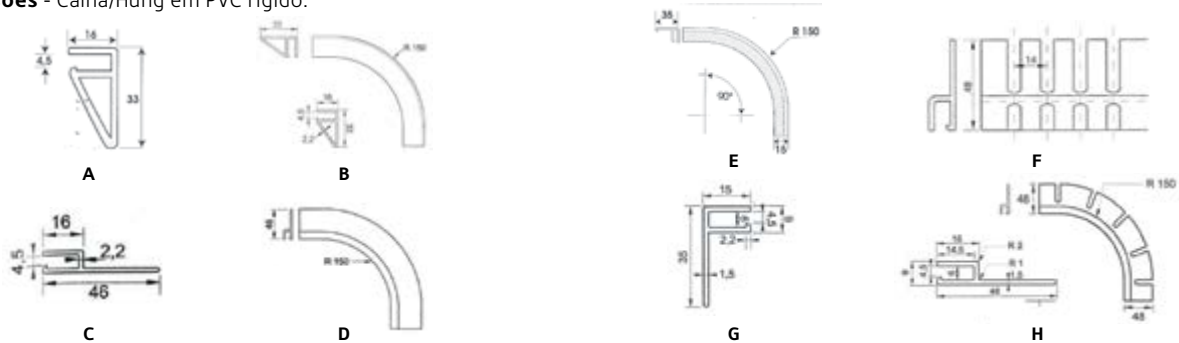

#### ACESSÓRIOS E COMPLEMENTOS PARA FIXAÇÃO - PREÇOS 2024

CODIGO	DESCRIÇÃO	QUANTIDADE			PREÇO UNITÁRIO		
		EMB.	CX	PALETE	COMPRA PALETE	COMPRA CX	COMPRA UNID.
<b>Acessórios e complementos para fixação - Calhas / Hung em PVC rígido</b>							
A 514297	Calha / Hung em PVC rígido vertical (renovação) - 33 mm X 2 m	1	-	-	0	-	8,32 €
B 514298	Calha / Hung em PVC rígido ângulo (renovação) - raio 15 cm	1	-	-	0	-	5,32 €
C 514299	Calha / Hung em PVC rígido horizontal (construção) - 46 mm X 2 m	1	-	-	0	-	6,65 €
D 514300	Calha / Hung em PVC rígido ângulo (construção) - raio 15 cm	1	-	-	0	-	4,32 €
<b>Acessórios e complementos para fixação - Perfis</b>							
E 514296	Calha / Hung metálico vertical (renovação) - 35 mm X 2 m	1	-	-	0	-	13,82 €
F 514285	Calha / Hung metálico ângulo (renovação) - raio 15 cm	1	-	-	0	-	15,82 €
G 514295	Calha / Hung metálico horizontal (construção) - 48 mm X 2 m	1	-	-	0	-	14,98 €
H 514284	Calha / Hung metálico ângulo (construção) - raio 15 cm	1	-	-	0	-	14,82 €

🛒 PRODUTO OFERTA 2024 COM STOCK DISPONÍVEL

🔴 PRODUTO COM PREÇO PROMOCIONAL (LIMITADO AO STOCK EXISTENTE)

⦿ PRODUTO SOB ENCOMENDA

🚚 PRODUTO NÃO ISENTO DE PORTES

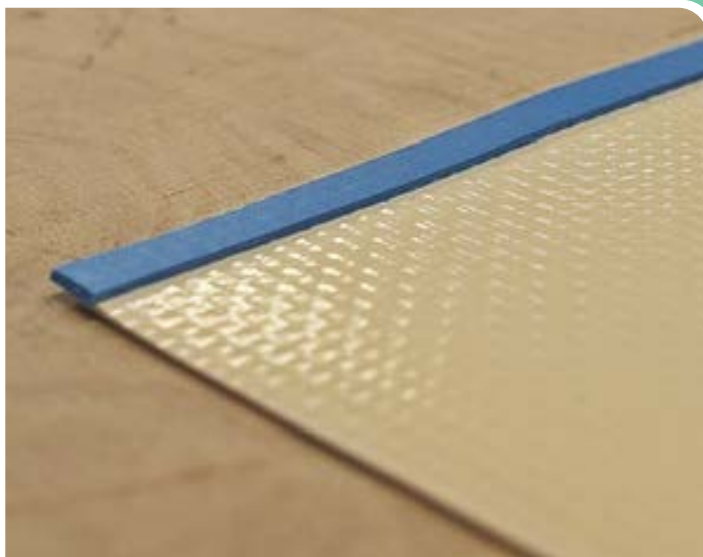

## Acessórios e complementos para fixação

### - Tira para soldar



Faixa de 9 mm de largura e 1,5 mm de espessura, fabricada com os mesmos materiais da tela armada e com as mesmas propriedades de resistência e aderência.

**Aplicação:** Utiliza-se como ancoragem em instalações de tela armada em piscinas junto à calha rígida em PVC (Hung). • Impede que a membrana escorregue para fora da calha de fixação. • **Cor:** Azul. • **Embalagem:** 30 m.

**Instalação:** A soldadura é feita diretamente na parte de trás do bordo superior da membrana da parede. Esta faixa atuará como uma cunha para enganchar no perfil de plástico



A - Tira para soldar de 9 mm

## Acessórios e complementos para fixação

### - Junta de blocagem



Junta para bloquear a ancoragem da tela armada quando se utiliza uma calha rígida ou Hung.

**Aplicação:** Utiliza-se como bloqueio à ancoragem em instalações de tela armada na calha rígida em PVC ou Hung. • Função estética de acabamento. • **Cor:** Branca. • **Embalagem:** 30 m.



B - Junta blocagem - Branco (30 m)

### ACESSÓRIOS E COMPLEMENTOS PARA FIXAÇÃO - PREÇOS 2024

CODIGO	DESCRIÇÃO	QUANTIDADE			PREÇO UNITÁRIO		
		EMB.	CX	PALETE	COMPRA PALETE	COMPRA CX	COMPRA UNID.
<b>Acessórios e complementos para fixação</b>							
A 513554	Tira para soldar de 9 mm - rolo 25 m	25 m	-	-	-	-	36,65 €
B 513014	Junta blocagem branco - rolo 30 m	30 m	-	-	-	-	54,98 €

PRODUTO OFERTA 2024 COM STOCK DISPONÍVEL

PRODUTO COM PREÇO PROMOCIONAL (LIMITADO AO STOCK EXISTENTE)

PRODUTO SOB ENCOMENDA

PRODUTO NÃO ISENTO DE PORTES

## ACESSÓRIOS PARA TELA ARMADA

### Cola de contacto para geotêxtil ou tela

- ✓ Cola de contacto branca do tipo "Koeralif F 143".
- ✓ É um adesivo de contacto muito versátil, não só para PVC de uso geral, tela armada, como para outros acessórios como o geotêxtil.

**Aplicação:** Para a ligação de co polímeros de poliestireno, polímeros de ABS, PET, poliéster, resinas fenólicas e melamínicas, acetato de celulose e acetobutirato de celulose. • Para colar PVC rígido e PVC macio a metal, vidro, cerâmica, vários plásticos duros, madeira, pedra e outros materiais. • Resistente a óleo e plastificante. • Soft-elastic. • Boa resistência à humidade e temperatura. • Material: Borracha nitrílica, à base de solvente (sem THF), UN1133 Adesivos, 3, III.



#### Aplicação:

As superfícies devem estar secas, limpas e livres de pó. Deve mexer antes de utilizar e aplicar em ambas as superfícies que vai unir. A aplicação pode ser mecânica (máquina de colar ou pistola de pulverização) ou manual (pincel ou rolo). Deve esperar que a cola esteja totalmente seca (que não levante «fios» ao toque) antes de juntar as duas superfícies. A partir deste momento, tem entre 30 e 60 minutos para fazer a união de ambas as superfícies. Pressione de forma uniforme sobre toda a superfície a colar. A secagem lenta desta cola permite ligeiras correções durante a instalação da tela armada. Não deve aplicar a cola de contacto na sobreposição onde posteriormente se fizer a termofusão, dado que isso impediria uma soldadura homogénea. • Se manchar acidentalmente a tela, pode fazer a limpeza com água se o substrato estiver fresco.

**Quantidade a aplicar:** 80 a 150 gr/m<sup>2</sup> (variável de acordo com o tipo de substrato).



A - Cola de contacto para geotêxtil ou tela

### Cola de contacto

- ✓ Cola de contacto líquida, universal, à base de borracha de neopreno.
- ✓ Resistente à humidade, geada e a temperaturas até +70° C.
- ✓ Cola imediatamente e é isenta de substância aromáticas.
- ✓ Fácil aplicação.



#### Aplicação:

**Aplicação:** Para colagem de superfícies ou laminagem de muitos materiais que necessitam de ser colados, sujeitos a carga e/ou tratados imediatamente. • Ideal para materiais sob pressão ou trabalhos em curva, onde não é possível utilizar grampos ou comprimir. • As superfícies a colar têm de encaixar completamente. • Altamente adequada para colagem e laminagem de painéis metálicos e sintéticos rígidos (HPL; Formica®, Duropol®, Resopal®), folheado, contraplacado em madeira, aglomerado de madeira ou MDF. • Também utilizado para a colagem de materiais de isolamento flexíveis e espuma, cortiça, couro e borracha.

**Não adequada:** para PE, PP, PTFE e espuma de poliestireno (Isomo®).



B - Cola de contacto para feltro ou geotêxtil

### ACESSÓRIOS E COMPLEMENTOS PARA FIXAÇÃO - PREÇOS 2024

CODIGO	DESCRIÇÃO	QUANTIDADE				PREÇO UNITÁRIO		
		EMB.	CX	PALETE		COMPRA PALETE	COMPRA CX	COMPRA UNID.
<b>Cola para aplicação de geotêxtil ou tela</b>								
A 515227	Cola de contacto - geotêxtil ou tela	700 gr	6	-	⓪	-	-	28,32 €
B 513548	Cola de contacto Griffon - 5 L	5l	-	-	⓪W+	-	-	137,48 €
B 513549	Cola de contacto Griffon - 25 L	25l	-	-	⓪W+	-	-	524,98 €

PRODUTO OFERTA 2024 COM STOCK DISPONÍVEL

PRODUTO COM PREÇO PROMOCIONAL (LIMITADO AO STOCK EXISTENTE)

• PRODUTO SOB ENCOMENDA

PRODUTO NÃO ISENTO DE PORTES

## FELTRO GEOTÊXTIL ANTIFÚNGICO E ANTIBACTERIANO

### Feltro geotêxtil branco

- ✓ Protege a tela armada de agressões causadas pela estrutura de base e visualmente atenua o relevo de superfícies irregulares que a piscina possa ter antes de aplicar a tela.
- ✓ Funciona como barreira térmica, antifúngica e antibacteriana: evitando a proliferação de bactérias, fungos e microrganismos.
- ✓ Proporciona uma sensação muito mais agradável ao banhista quando caminha em cima da tela e evita ao máximo que se notem as soldaduras.



#### Vantagens e utilização:

A principal função é proteger o revestimento da erosão provocada pela estrutura, assim como prolongar a vida útil da tela armada. • Funciona como isolamento térmico, mantendo mais tempo o frio ou o calor na água da piscina, ganhando até 2 graus de temperatura.

**Feltro geotêxtil de 270 g/m<sup>2</sup>:** Constitui uma folha homogénea com uma espessura de 4 mm. Feito de 270 gr/m<sup>2</sup> de fibras em 100% poliéster. A cor cinza-claro obtida, deve-se à misturadas fibras brancas e pretas, eliminando os efeitos da reverberação durante a instalação. • **É tratado com aditivos naturais antifúngicos e antibacterianos.** Não é tóxico devido à natureza das suas fibras e é completamente livre de aglutinantes químicos, respeitando o ambiente.

**Feltro geotêxtil de 600 g/m<sup>2</sup>:** Consiste num material não esticado de 600 gr/m<sup>2</sup> de filamentos de polipropileno branco e de alta densidade. • **É tratado com aditivos naturais antifúngicos e antibacterianos.** Não é tóxico devido à natureza das suas fibras e é completamente livre de aglutinantes químicos, respeitando o ambiente.

**Material:** Feltro geotêxtil em poliéster de fácil manuseamento e adapta-se a todo o tipo de formatos. • **Modelos disponíveis:** 270 gr/m<sup>2</sup> e 600 gr/m<sup>2</sup>. **Rolo:** 50 m.



A - Feltro geotêxtil antifúngico e antibacteriano - branco

### Acessórios e complementos para fixação - Rebites de expansão

- ✓ Rebites em aço inoxidável de expansão por impacto sobre argamassa, indicados para a fixação de tela armada no fundo da piscina e em ancoragens de caleira finlandesa como fixação mecânica complementar.



**Instalação:** Para qualquer piscina, mas sobretudo para aquelas que possuem uma forma irregular ou desnível, é recomendado que fixe a extremidade inferior da tela ao fundo da piscina com rebites de expansão, depois de fazer o recuo. Desta forma, se o instalador tiver a tela esticada e corretamente acomodada, assegura-se que não se formem rugas posteriores nas paredes, dado que a tensão provocada pela pressão da água não terá qualquer efeito na tela.

**Material:** Rebites em aço inox de 4,8 x 25 mm. • **Embalagem:** 100 un.



B - Rebites de expansão em aço inox - 4,8 X 25 mm

#### ACESSÓRIOS E COMPLEMENTOS PARA FIXAÇÃO - PREÇOS 2024

CODIGO	DESCRIÇÃO	QUANTIDADE			PREÇO UNITÁRIO		
		EMB.	CX	PALETE	COMPRA PALETE	COMPRA CX	COMPRA UNID.
<b>Feltro geotêxtil antifúngico e antibacteriano</b>							
A 514301	Feltro geotêxtil branco 270 gr/m <sup>2</sup> - 2 X 50 m	1	-	-	0	-	383,32 €
A 514303	Feltro geotêxtil branco 270 gr/m <sup>2</sup> - 1,5 X 50 m	1	-	-	0	-	308,32 €
A 514304	Feltro geotêxtil branco 600 gr/m <sup>2</sup> - 1,5 X 50 m	1	-	-	0	-	366,65 €
<b>Acessórios e complementos para fixação - Rebites de expansão</b>							
B 513555	Rebites de expansão em aço inox - 4,8 X 25 mm	1	500	-	0	-	66,65 €

🛒 PRODUTO OFERTA 2024 COM STOCK DISPONÍVEL

🔴 PRODUTO COM PREÇO PROMOCIONAL (LIMITADO AO STOCK EXISTENTE)

🕒 PRODUTO SOB ENCOMENDA

🚚 PRODUTO NÃO ISENTO DE PORTES







by



①

Antes de começar a soldar, deve limpar a boquilha da máquina com uma escova metálica (fig. 1), verificar se a tela armada está limpa e seca.

②

Deve considerar uma sobreposição de 5 - 7 cm entre as duas telas a sobrepor, verificando se as duas estão colocadas do início ao fim na posição correta a soldar, colocando pontos de fixação (fig. 2) para que não fiquem torcidas.

③

#### A dupla soldadura:

Uma soldadura é suficiente para conseguir a fusão perfeita, mas recomenda-se uma soldadura dupla para garantir a estanqueidade da instalação: uma no interior da sobreposição e outra mesmo no rebordo, no exterior.

**a)** Soldadura de encosto com a pressão aplicada de 1 dedo (fig. 3): esta faz-se para unir a extremidade interna da tela inferior à superior.

**b)** Utilize um rolo de silicone durante a soldadura, de forma que esteja constantemente em contato com a tela (fig. 4): Esta deve fazer-se injetando o ar quente no espaço fechado que se criou previamente.

④

Quando se terminarem as soldaduras, faz-se a verificação com uma chave de fendas ou um buril. Se a ponta passar entre as duas telas, é necessário voltar a fazer a soldadura.

⋮

## SABIA QUE

①



②



③

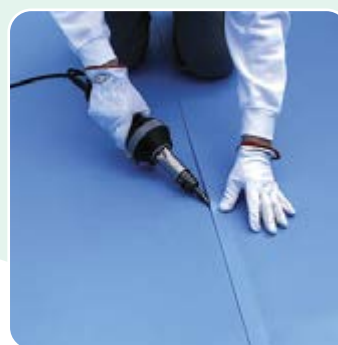









④





## ACESSÓRIOS E COMPLEMENTOS PARA SOLDAR – MÁQUINAS DE SOLDAR

ESPECIFICAÇÕES TÉCNICAS			
Série		TRIAC ST	TRIAC AT
Código CUDELL-OS		514305	514306
			
Tensão	V	230	100 - 230
Frequência	Hz	50 / 60	50 / 60
Potência	W	1.600	1.500 - 1.600
Temperatura	°C	40 - 700	40 - 620
Caudal de ar (20 °C)	l/min	240	120 - 240
Pressão estática	Pa	3.000	1.600 – 3.000
Ø do bocal	mm	31,5	31,5
Nível de emissão de ruído	dB(A)	67	67
Dimensões (L x Ø)	mm	338 × 90, manípulo Ø 56	338 × 90, manípulo Ø 56
Peso	kg	< 1 (sem cabo de ligação)	< 1 (sem cabo de ligação)
Conformidade			
Segurança			
Classe de proteção II			
Soprador integrado		✓	✓
Display digital		-	✓
Uso exterior		✓	✓
Comprimento do cabo de alimentação	m	3,0	3,0

## Série TRIAC ST

- ✓ **Máquina de soldar robusta e eficiente, utilizada principalmente com uma ferramenta para a soldagem e processamento de membranas de plástico.**

**Vantagens:** Destaca-se pela sua maneabilidade, fiabilidade e robustez, fabricada na Suíça. • **Manuseamento ergonómico:** O equipamento permite o equilíbrio perfeito, excelente aderência e um bom trabalho mesmo nas condições mais difíceis. • **Peso ligeiro:** menos de 1 kg, o que proporciona um excelente equilíbrio. • **Mantém sempre a cabeça fria:** Tubo adaptador com proteção ativa contra o calor o que permite uma maior segurança no trabalho. • **Filtros de ar de 2 lados:** podem ser facilmente removidos e limpos, garantindo um suprimento de ar ideal e desempenho máximo. • **Adaptável a ampla gama de bicos:** mais de 80 bocais de fixação praticamente torna esta pistola de ar quente um dispositivo universal (bicos não incluídos).



A - Pistola de ar quente - Série TRIAC ST

## Série TRIAC AT

- ✓ **Máquina de soldar robusta e eficiente, utilizada principalmente com uma ferramenta para a soldagem e processamento de membranas de plástico.**
- ✓ **Display digital: permite o controle e-Drive do volume e da temperatura do caudal de ar quente.**

**Vantagens:** Destaca-se pela sua maneabilidade, fiabilidade e robustez, fabricada na Suíça. • **Manuseamento ergonómico:** O equipamento permite o equilíbrio perfeito, excelente aderência e um bom trabalho mesmo nas condições mais difíceis. • **Peso ligeiro:** menos de 1 kg, o que proporciona um excelente equilíbrio. • **Mantém sempre a cabeça fria:** Tubo adaptador com proteção ativa contra o calor o que permite uma maior segurança no trabalho. • **Filtros de ar de 2 lados:** podem ser facilmente removidos e limpos, garantindo um suprimento de ar ideal e desempenho máximo. • **Adaptável a ampla gama de bicos:** mais de 80 bocais de fixação praticamente torna esta pistola de ar quente um dispositivo universal (bicos não incluídos). • **Unidade de controlo inteligente e-drive:** permite a regulação da temperatura entre 40 - 620°C e do volume de ar pode ser conseguida de forma independente. • **O visor digital:** mostra os valores de configuração atuais. • 5 níveis de ajuste de quantidade de ar.



B - Pistola de ar quente - Série TRIAC AT

## Bico para pistola de ar quente

- ✓ **Bocais diversos para acoplamento à máquina de soldar.**



**F** - Bico com 20 mm.  
Conexão: 31,5 mm.  
Largura do bico: 20 mm.  
Ângulo: 60°.  
Conexão de aperto.



**E** - Bico com 20 mm.  
Conexão: 31,5 mm.  
Largura do bico: 20 mm.  
Ângulo: 90°.  
Conexão de aperto.



**D** - Bico com 20 mm.  
Conexão: 31,5 mm.  
Largura do bico: 20 mm.  
Conexão de aperto.



**C** - Bico tubular com de Ø 5 mm.  
Conexão: 31,5 mm.  
Comprimento do bico: 37 mm.  
Conexão de aperto

### ACESSÓRIOS E COMPLEMENTOS PARA SOLDAR - PREÇOS 2024

CODIGO	DESCRIÇÃO	QUANTIDADE			PREÇO UNITÁRIO		
		EMB.	CX	PALETE	COMPRA PALETE	COMPRA CX	COMPRA UNID.
<b>Equipamentos e acessórios de soldadura - Leister</b>							
A 514305	Pistola de ar quente - Série TRIAC ST 1600 W 230 V	1	-	-	-	-	833,32 €
B 514306	Pistola de ar quente - Série TRIAC AT 1600 W 230 V	1	-	-	-	-	1.083,32 €
C 514307	Boca para máquina de soldar - Tubular de 5 mm	1	-	-	-	-	99,98 €
D 514308	Boca para máquina de soldar - 20 mm	1	-	-	-	-	99,98 €
E 514309	Boca para máquina de soldar - curva 90° 20 mm	1	-	-	-	-	99,98 €
F 514310	Boca para máquina de soldar - curva 60° 20 mm	1	-	-	-	-	99,98 €

 PRODUTO OFERTA 2024 COM STOCK DISPONÍVEL

 PRODUTO COM PREÇO PROMOCIONAL (LIMITADO AO STOCK EXISTENTE)

 PRODUTO SOB ENCOMENDA

 PRODUTO NÃO ISENTO DE PORTES



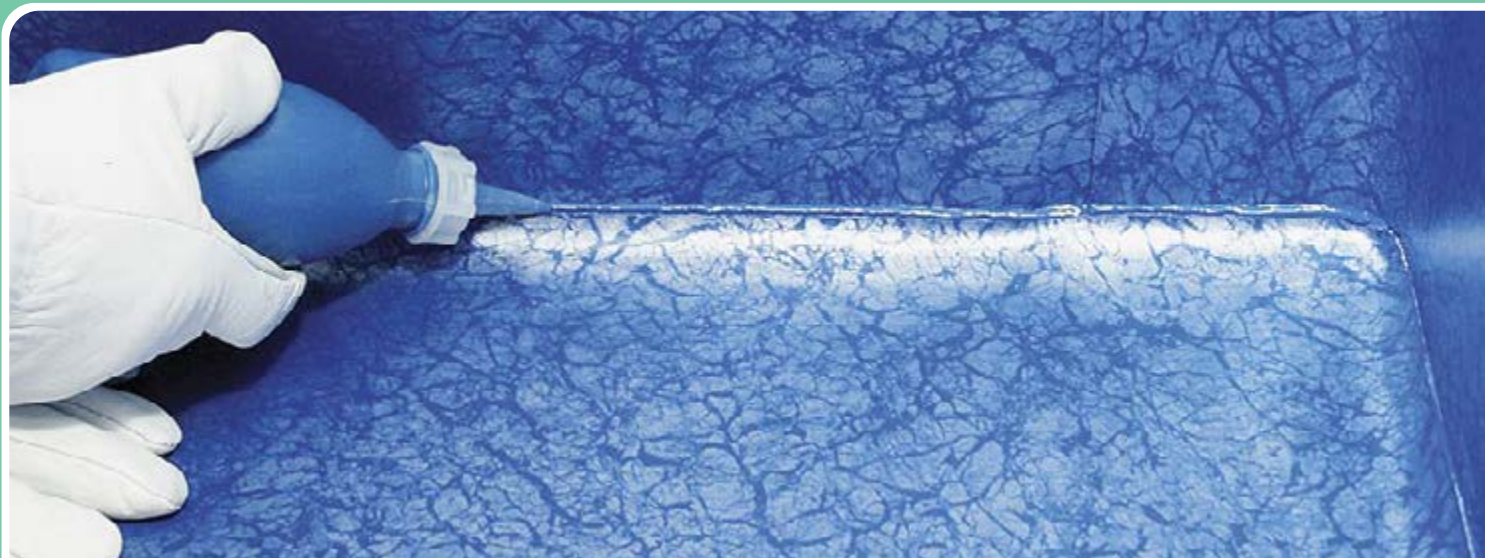

## ACESSÓRIOS E COMPLEMENTOS PARA SOLDAR – MÁQUINAS DE SOLDAR

### Testador manual **LEISTER**

- ✓ É uma ferramenta essencial de verificação de qualidade da soldadura.
- ✓ Assegura que todas as costuras soldadas são seguras e estanques.



A - Testador manual

### Rolo de pressão silicone - 40 mm **LEISTER**

- ✓ Rolo de pressão em silicone.
- ✓ Dimensões: 40 mm

**Aplicação:** Aquando da 2ª soldadura, o rolo surge como uma ferramenta de apoio ao processo de soldagem. Não é necessário fazer demasiada pressão, não se trata tanto de unir as telas, mas sobretudo de expulsar para fora todo o ar quente existente na sobreposição das telas para que não fique completamente preso. • O rolo deve colocar-se a 2 ou 3 cm da boquilha e ir deslizando-o sempre com um ângulo de 45° relativamente à mesma para facilitar assim melhor a expulsão do ar do interior da sobreposição de modo a não se formarem bolhas.



B - Rolo de pressão silicone

#### ACESSÓRIOS E COMPLEMENTOS PARA SOLDAR - PREÇOS 2024

CODIGO	DESCRIÇÃO	QUANTIDADE				PREÇO UNITÁRIO			
		EMB.	CX	PALETE		COMPRA PALETE	COMPRA CX	COMPRA UNID.	
<b>Acessórios e complementos de soldadura - Leister</b>									
A 514313	Testador manual de soldadura	1	-	-	⓪	-	-	41,65 €	
B 514314	Rolo de pressão silicone - 40 mm	1	-	-	⓪	-	-	133,32 €	

PRODUTO OFERTA 2024 COM STOCK DISPONÍVEL

PRODUTO COM PREÇO PROMOCIONAL (LIMITADO AO STOCK EXISTENTE)

• PRODUTO SOB ENCOMENDA

PRODUTO NÃO ISENTO DE PORTES

## PVC líquido para tela

 **PVC líquido de elevada durabilidade, utilizado na selagem das juntas.**

 **Aplicação: Utilizado como acabamento das soldaduras garantindo uma maior impermeabilidade e melhor aspeto estético.**

**Aplicação:** quando se terminarem as soldaduras com ar quente, faz-se obrigatoriamente a verificação das mesmas. Esta verificação faz-se com o testador manual e se verificar que a ponta do testador passa entre as duas telas, é necessário voltar a fazer a soldadura. • **O PVC líquido não serve para substituir a fusão das 2 telas**, mas sim para ajudar na impermeabilidade de algum ponto mal soldado, disfarçar o pequeno "degrau" na sobreposição das telas e evita que, quando a piscina estiver com água, se acumulem lixos nas juntas da tela.

**Material:** Revestimento em PVC líquido, utilizado como vedante nas costuras da tela. • Manutenção da estabilidade da cor e do índice de viscosidade ao longo do tempo. • Resistente aos produtos químicos. • Elevada estabilidade contra raios U.V. • Excelente aderência e impermeabilidade. • **Embalagem:** 950 ml.

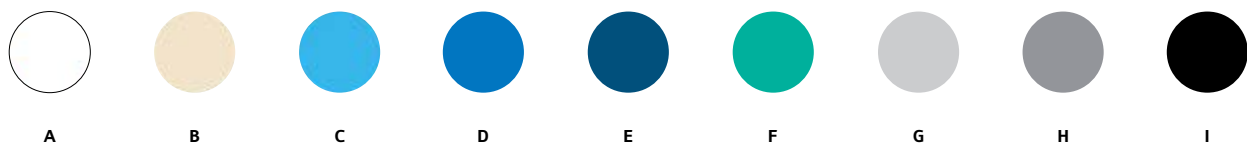

**NOVO**



PVC líquido



PVC líquido  
NSM Elite Motion

## Aplicador de PVC líquido

 **Frasco de aplicação de PVC líquido e tampa doseadora.**

**Aplicação:** Coloque no aplicador a quantidade de PVC necessário para fazer a selagem. • Deve cortar o bico de forma oblíqua e não na horizontal. • Antes de aplicar o PVC líquido deve ter a zona da soldadura limpa e seca. • Ao aplicar o PVC líquido vai formar-se uma "linha" de PVC em cima da junta. Após a aplicação deve aguardar cerca de 30 minutos.



J - Aplicador de PVC líquido

### ACESSÓRIOS E COMPLEMENTOS PARA SOLDAR - PREÇOS 2024

CODIGO	DESCRIÇÃO	QUANTIDADE			PREÇO UNITÁRIO		
		EMB.	CX	PALETE	COMPRA PALETE	COMPRA CX	COMPRA UNID.
<b>PVC líquido - ELBE</b>							
A 514286	PVC líquido ELBE - Branco	950 ml	-	-	0	-	39,98 €
B 514287	PVC líquido ELBE - Areia	950 ml	-	-	0	-	39,98 €
C 514288	PVC líquido ELBE - Azul	950 ml	-	-	0	-	39,98 €
D 514289	PVC líquido ELBE - Azul escuro	950 ml	-	-	0	-	39,98 €
E 514290	PVC líquido ELBE - Turquesa	950 ml	-	-	0	-	39,98 €
F 514291	PVC líquido ELBE - Cinza	950 ml	-	-	0	-	39,98 €
G 514292	PVC líquido ELBE - Cinza escuro	950 ml	-	-	0	-	39,98 €
H 514293	PVC líquido ELBE - Preto	950 ml	-	-	0	-	39,98 €
I 514294	PVC líquido ELBE - Transparente	950 ml	-	-	0	-	39,98 €
<b>PVC líquido para Série Elite - ELBE</b>							
A 515884	PVC líquido NSM Elite - Branco	950 ml	-	-	0	-	48,32 €
B 515885	PVC líquido NSM Elite - Areia	950 ml	-	-	0	-	48,32 €
C 515886	PVC líquido NSM Elite - Azul claro	950 ml	-	-	0	-	48,32 €
D 515887	PVC líquido NSM Elite - Azul escuro	950 ml	-	-	0	-	48,32 €
F 515888	PVC líquido NSM Elite - Cinza	950 ml	-	-	0	-	48,32 €
H 515889	PVC líquido NSM Elite - Preto	950 ml	-	-	0	-	48,32 €
<b>Aplicador para PVC líquido</b>							
J 513553	Aplicador para PVC líquido	1	-	-	0	-	19,99 €

 PRODUTO OFERTA 2024 COM STOCK DISPONÍVEL

 PRODUTO COM PREÇO PROMOCIONAL (LIMITADO AO STOCK EXISTENTE)

 PRODUTO SOB ENCOMENDA

 PRODUTO NÃO ISENTO DE PORTES

## SABIA QUE



### VANTAGENS DO VÍTREO DA SQUAMERS:

- ✓ Resistente e durável.
- ✓ Flexível.
- ✓ Fácil instalação.
- ✓ DOT LINK - Suporte (malha) termoplástico de elevada qualidade: é garantida uma maior durabilidade e uma instalação homogénea. Com o tempo e ação dos químicos no tratamento da água da piscina, mesmo que a junta salte, a peça fica presa e não se perde, sendo apenas necessária a aplicação de cola de cimento.
- ✓ 90% da superfície do mosaico está limpa para uma perfeita aderência da cola de cimento.
- ✓ Rápida instalação: Economia de 27% no tempo de instalação.
- ✓ Máxima flexibilidade: Total adaptabilidade a qualquer tipo de superfície: cantos, curvas, acabamentos irregulares, entre outros.
- ✓ Elevada resistência: Resistente às mudanças térmicas, tratamentos químicos e inalteráveis aos raios UV.
- ✓ Espessura homogénea: Uma espessura uniforme que esconde a superfície do reboco.
- ✓ Pode criar desenhos e formas diferentes.

Solicite amostras das cores reais.

**Nota:** As cores ilustradas neste catálogo são apenas representativas e podem variar face à cor real.



by SQUAMERS

As séries de vidro da Squamers são produzidas com vidro moído, com 98% de vidro reciclado. Este material tem características particulares que podem causar ligeiras irregularidades e variações do tamanho das peças. Estas características são inerentes a este produto devido ao processo de fabrico. As ligeiras variações de tamanho ou forma, pode afetar o aspecto da junta de reboco, reforçando ainda mais o seu carácter natural.



92% área de adesão

- 90% Grande aderência
- Instalação rápida
- Alta flexibilidade
- Alta resistência
- Espessura mínima
- Controlo visual
- 98% vidro reciclado
- Anti-derrapante
- 0% de absorção de água
- Cor inalterável



## CONSELHOS DE UTILIZAÇÃO

1

### Preparação da base:

A base da piscina deve ser perfeitamente lisa e uniforme.

1



2

### Operação de clonagem.

Deve utilizar cola C2 branca, conforme EN12004. Ao utilizar o lado liso da talocha, a cola tem de ser espalhada uniformemente sobre a base. Utilize o lado dentado da talocha (2 ou 3 mm), de forma a "pentear" a cola.

2



3

### A colocação de azulejos em mosaico:

Aderir a folha à superfície, pressionando com uma talocha de borracha. É importante certificar-se de que a distância entre uma folha e outra é a mesma que a distância entre as tésseras de forma a criar uma imagem uniforme.

3



4

### Adesão:

As juntas devem estar limpas, secas e livres de pó. Os restos de adesivo, após a colocação, devem ser removidos enquanto ainda está fresco. Utilize pasta de rejunte, tipo RG, de acordo com a EN 13888 e espalhe-o com uma talocha de borracha.

4



5

### Limpeza:

Deixe secar até que a pasta fique sem brilho, superficialmente, e depois proceda à sua limpeza com uma esponja embebida na água.

5





## REVESTIMENTOS EM VÍTREO

### Série Genuine antiderrapante **SQUAMERS**

- ✓ **Variações de brilho e cor em função da incidência da luz.**
- ✓ **DOT LINK - Suporte (malha) termoplástico de elevada qualidade: é garantida uma maior durabilidade e uma instalação homogénea.**
- ✓ **Série antiderrapante.**

**Vantagens:** Desenvolvido e concebido para resistir a produtos químicos, geadas, resistência a manchas, abrasão, radiação solar, alterações de temperatura, sem porosidade. • Devido à sua inalterabilidade, fácil limpeza e instalação, é ideal para piscinas, wellness, decoração interior e exterior, hammam, spas, bancadas, fachadas com quedas de água (cascatas), fachadas internas & externas.

**Caraterísticas específicas: Dimensões:** Placa: Placa: 31,1 x 46,7 cm. • 2,5 x 2,5 cm. • **Espessura:** 4,7 mm. • **m<sup>2</sup>/caixa:** 1,47 m<sup>2</sup>. • **Suporte:** Dot link.

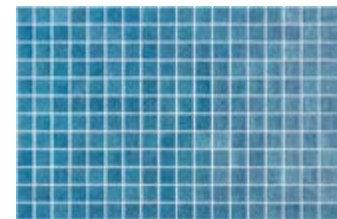

**A** - Revestimento vidro 514901

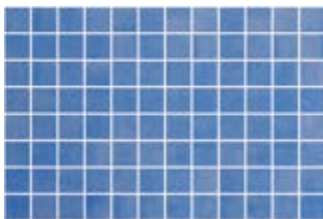

**B** - Revestimento vidro 513457

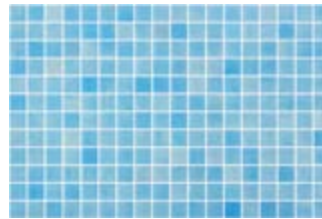

**C** - Revestimento vidro 513456

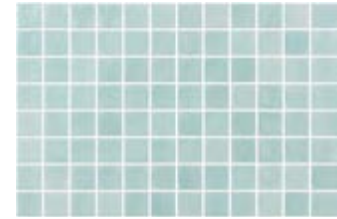

**D** - Revestimento vidro 514902



**E** - Revestimento vidro 513448

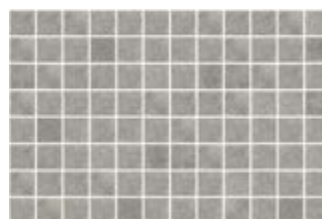

**F** - Revestimento vidro 513452

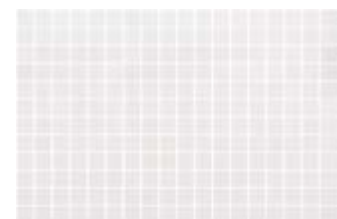

**G** - Revestimento vidro 513455

### REVESTIMENTOS EM VÍTREO - PREÇOS 2024

CODIGO	DESCRIÇÃO	QUANTIDADE			PREÇO UNITÁRIO		
		EMB.	CX	PALETE	COMPRA PALETE	COMPRA CX	COMPRA UNID.
<b>Série Genuine Antiderrapante - Squamers</b>							
A 514901	Revestimento vidro Genuine antiderrapante (GN 102 A) - Azul médio	1,47 m <sup>2</sup>	15	119,07 m <sup>2</sup>	28,23 €	-	29,72 €
B 513457	Revestimento vidro Genuine antiderrapante (GN 104 A) - Azul	1,47 m <sup>2</sup>	15	119,07 m <sup>2</sup>	28,23 €	-	29,72 €
C 513456	Revestimento vidro Genuine antiderrapante (GN 105 A) - Azul claro	1,47 m <sup>2</sup>	15	119,07 m <sup>2</sup>	28,23 €	-	29,72 €
D 514902	Revestimento vidro Genuine antiderrapante (GN 201 A) - verde	1,47 m <sup>2</sup>	15	119,07 m <sup>2</sup>	28,23 €	-	29,72 €
E 513448	Revestimento vidro Genuine antiderrapante (GN 300 A) - Areia	1,47 m <sup>2</sup>	15	119,07 m <sup>2</sup>	28,23 €	-	29,72 €
F 513452	Revestimento vidro Genuine antiderrapante (GN 401 A) - Efeito pedra cinza mate	1,47 m <sup>2</sup>	15	119,07 m <sup>2</sup>	28,23 €	-	29,72 €
G 513455	Revestimento vidro Genuine antiderrapante (GN 500 A) - Branco mate	1,47 m <sup>2</sup>	15	119,07 m <sup>2</sup>	28,23 €	-	29,72 €

🛒 PRODUTO OFERTA 2024 COM STOCK DISPONÍVEL

🔴 PRODUTO COM PREÇO PROMOCIONAL (LIMITADO AO STOCK EXISTENTE)

⊕ PRODUTO SOB ENCOMENDA

📦 PRODUTO NÃO ISENTO DE PORTES

## Série Genuine SQUAMERS

- ✓ Uma coleção com uma gama colorida de tonalidades subtis, o que tornará a sua piscina mais convidativa.
- ✓ DOT LINK - Suporte (malha) termoplástico de elevada qualidade: é garantida uma maior durabilidade e uma instalação homogénea.

**Vantagens:** Desenvolvido e concebido para resistir a produtos químicos, geadas, resistência a manchas, abrasão, radiação solar, alterações de temperatura, sem porosidade. • Devido à sua inalterabilidade, fácil limpeza e instalação, é ideal para piscinas, wellness, decoração interior e exterior, hammam, spas, bancadas, fachadas com quedas de água (cascatas), fachadas internas & externas.

**Caraterísticas específicas: Dimensões:** Placa: 31,1 x 46,7 cm. • 2,5 x 2,5 cm. • **Espessura:** 4,7 mm. • **m<sup>2</sup>/caixa:** 2,03 m<sup>2</sup>. • **Suporte:** Dot link.



**A - Revestimento vítreo**  
513461

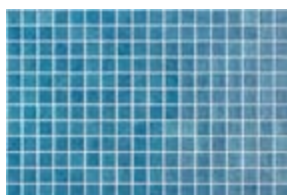

**B - Revestimento vítreo**  
514899

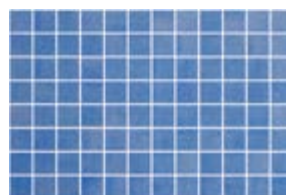

**C - Revestimento vítreo**  
513460

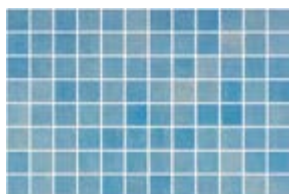

**D - Revestimento vítreo**  
513459



**E - Revestimento vítreo**  
513437

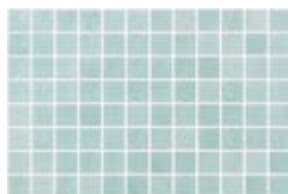

**F - Revestimento vítreo**  
513438



**G - Revestimento vítreo**  
513446

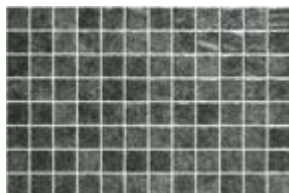

**H - Revestimento vítreo**  
513450

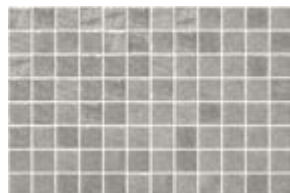

**I - Revestimento vítreo**  
513451



**J - Revestimento vítreo**  
514929

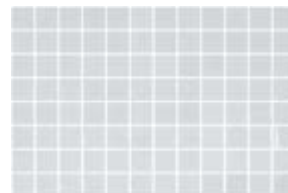

**K - Revestimento vítreo**  
513453

### REVESTIMENTOS EM VÍTREO - PREÇOS 2024

CODIGO	DESCRIÇÃO	QUANTIDADE			PREÇO UNITÁRIO					
		EMB.	CX	PALETE	COMPRA PALETE	COMPRA CX	COMPRA UNID.			
<b>Série Genuine - Squamers</b>										
A 513461	Revestimento vítreo Genuine (GN 100) - Azul forte	📦	2,03 m <sup>2</sup>	14	121,8 m <sup>2</sup>	📦+	17,09 €	-	19,33 €	🛒
B 514899	Revestimento vítreo Genuine (GN 102) - Azul médio	📦	2,03 m <sup>2</sup>	14	121,8 m <sup>2</sup>	📦+	17,09 €	-	19,33 €	●
C 513460	Revestimento vítreo Genuine (GN 104) - Azul	📦	2,03 m <sup>2</sup>	14	121,8 m <sup>2</sup>	📦+	17,09 €	-	19,33 €	🛒
D 513459	Revestimento vítreo Genuine (GN 105) - Azul claro	📦	2,03 m <sup>2</sup>	14	121,8 m <sup>2</sup>	📦+	17,09 €	-	19,33 €	🛒
E 513437	Revestimento vítreo Genuine (GN 200) - Verde escuro	📦	2,03 m <sup>2</sup>	14	121,8 m <sup>2</sup>	📦+	17,09 €	-	19,33 €	●
F 513438	Revestimento vítreo Genuine (GN 201) - Verde claro	📦	2,03 m <sup>2</sup>	14	121,8 m <sup>2</sup>	📦+	17,09 €	-	19,33 €	🛒
G 513446	Revestimento vítreo Genuine (GN 300) - Areia	📦	2,03 m <sup>2</sup>	14	121,8 m <sup>2</sup>	📦+	17,09 €	-	19,33 €	🛒
H 513450	Revestimento vítreo Genuine (GN 400) - Efeito pedra cinza-escuro	📦	2,03 m <sup>2</sup>	14	121,8 m <sup>2</sup>	📦+	17,09 €	-	19,33 €	●
I 513451	Revestimento vítreo Genuine (GN 401) - Efeito pedra cinza	📦	2,03 m <sup>2</sup>	14	121,8 m <sup>2</sup>	📦+	17,09 €	-	19,33 €	●
J 514929	Revestimento vítreo Genuine (GN 100 F) - Azul monocromático	📦	2,03 m <sup>2</sup>	14	121,8 m <sup>2</sup>	📦+	21,54 €	-	23,62 €	●
K 513453	Revestimento vítreo Genuine (GN 500 F) - Branco monocromático	📦	2,03 m <sup>2</sup>	14	121,8 m <sup>2</sup>	📦+	17,09 €	-	19,33 €	🛒

🛒 PRODUTO OFERTA 2024 COM STOCK DISPONÍVEL

📦 PRODUTO COM PREÇO PROMOCIONAL (LIMITADO AO STOCK EXISTENTE)

● PRODUTO SOB ENCOMENDA

📦 PRODUTO NÃO ISENTO DE PORTES

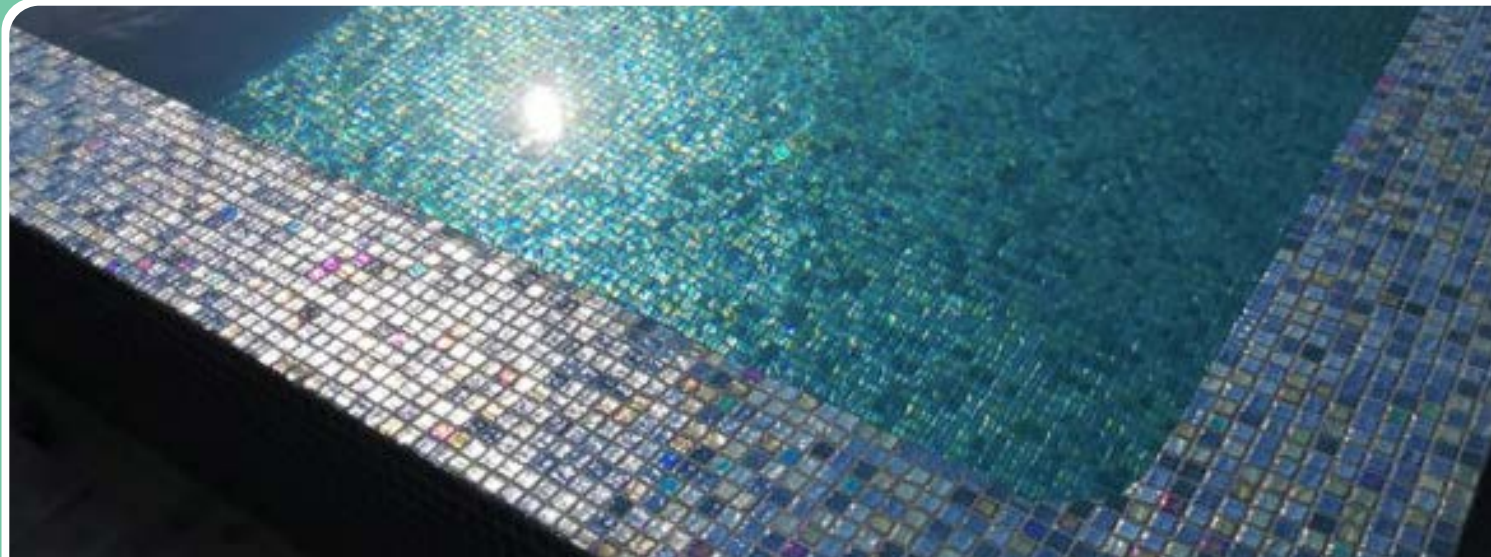

## REVESTIMENTOS EM VÍTREO

### Série Genuine Pearl SQUAMERS

- ✓ A elegância e originalidade desta série é realçada pela luz, fazendo com que a água mude de cor.
- ✓ DOT LINK - Suporte (malha) termoplástico de elevada qualidade: é garantida uma maior durabilidade e uma instalação homogênea.

**Vantagens:** Desenvolvido e concebido para resistir a produtos químicos, geadas, resistência a manchas, abrasão, radiação solar, alterações de temperatura, sem porosidade. • Devido à sua inalterabilidade, fácil limpeza e instalação, é ideal para piscinas, wellness, decoração interior e exterior, hammam, spas, bancadas, fachadas com quedas de água (cascatas), fachadas internas & externas.

**Caraterísticas específicas:** **Dimensões:** Placa: 31,1 x 46,7 cm. • 2,5 x 2,5 cm. • **Espessura:** 4,7 mm. • **m<sup>2</sup>/caixa:** 2,03 m<sup>2</sup>. • **Suporte:** Dot link.

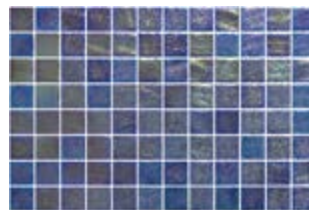

A - Revestimento vítreo  
513428

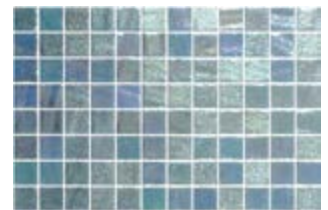

B - Revestimento vítreo  
513430



C - Revestimento vítreo  
513423

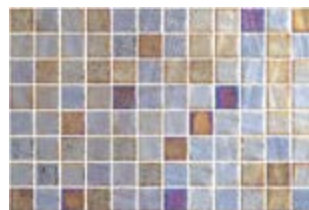

D - Revestimento vítreo  
513426

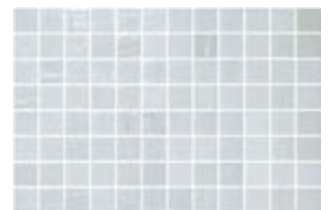

E - Revestimento vítreo  
513416

### REVESTIMENTOS EM VÍTREO - PREÇOS 2024

CODIGO	DESCRIÇÃO	QUANTIDADE			PREÇO UNITÁRIO					
		EMB.	CX	PALETE	COMPRA PALETE	COMPRA CX	COMPRA UNID.			
<b>Série Genuine Pearl - Squamers</b>										
A 513428	Revestimento vítreo Genuine Pearl (P 100) - Azul escuro	📦	2,03 m <sup>2</sup>	14	121,8 m <sup>2</sup>	⊕+	41,61 €	-	44,58 €	●
B 513430	Revestimento vítreo Genuine Pearl (P 103) - Verde escuro	📦	2,03 m <sup>2</sup>	14	121,8 m <sup>2</sup>	⊕+	41,61 €	-	44,58 €	●
C 513423	Revestimento vítreo Genuine Pearl (P 201) - Verde claro	📦	2,03 m <sup>2</sup>	14	121,8 m <sup>2</sup>	⊕+	41,61 €	-	44,58 €	●
D 513426	Revestimento vítreo Genuine Pearl (P 400) - Negro claro	📦	2,03 m <sup>2</sup>	14	121,8 m <sup>2</sup>	⊕+	41,61 €	-	44,58 €	●
E 513416	Revestimento vítreo Genuine Pearl (P 500) - Branco simples	📦	2,03 m <sup>2</sup>	14	121,8 m <sup>2</sup>	⊕+	41,61 €	-	44,58 €	●

🛒 PRODUTO OFERTA 2024 COM STOCK DISPONÍVEL

🔴 PRODUTO COM PREÇO PROMOCIONAL (LIMITADO AO STOCK EXISTENTE)

● PRODUTO SOB ENCOMENDA

📦 PRODUTO NÃO ISENTO DE PORTES



## Série Spirit Pool (Mix) SQUAMERS

- ✓ Com tons e texturas naturais, destaca-se por ser uma combinação de sombras de neve, pérolas, desenhos com estilo e cheios de alma.
- ✓ DOT LINK - Suporte (malha) termoplástico de elevada qualidade: é garantida uma maior durabilidade e uma instalação homogénea.

**Vantagens:** Desenvolvido e concebido para resistir a produtos químicos, geadas, resistência a manchas, abrasão, radiação solar, alterações de temperatura, sem porosidade. • Devido à sua inalterabilidade, fácil limpeza e instalação, é ideal para piscinas, wellness, decoração interior e exterior, hammam, spas, bancadas, fachadas com quedas de água (cascatas), fachadas internas & externas.

**Caraterísticas específicas: Dimensões:** Placa: 31,1 x 46,7 cm. • 2,5 x 2,5 cm. • **Espessura:** 4,7 mm. • **m<sup>2</sup>/caixa:** 2,03 m<sup>2</sup>. • **Suporte:** Dot link.

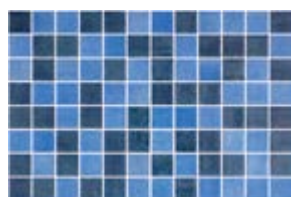

A - Revestimento vítreo  
513436

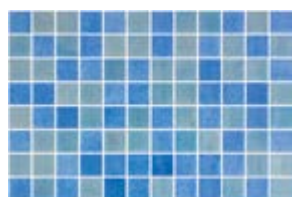

B - Revestimento vítreo  
513432

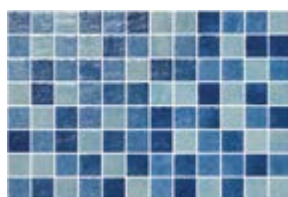

C - Revestimento vítreo  
513433

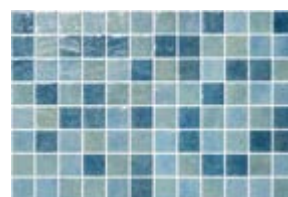

D - Revestimento vítreo  
513434

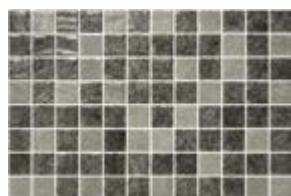

E - Revestimento vítreo  
513444

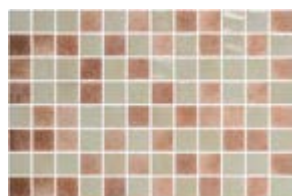

F - Revestimento vítreo  
513440

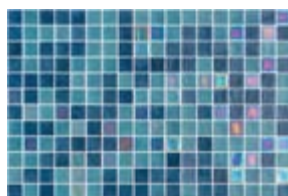

G - Revestimento vítreo  
513712



H - Revestimento vítreo  
514904

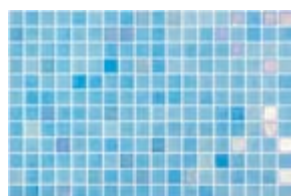

I - Revestimento vítreo  
514907

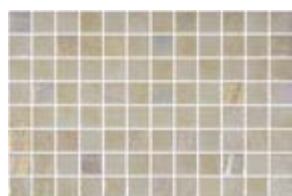

J - Revestimento vítreo  
514905



K - Revestimento vítreo  
514906

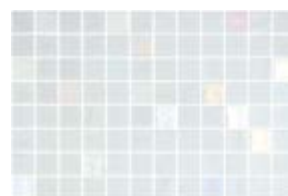

L - Revestimento vítreo  
513454

### REVESTIMENTOS EM VÍTREO - PREÇOS 2024

CODIGO	DESCRIÇÃO	QUANTIDADE			PREÇO UNITÁRIO		
		EMB.	CX	PALETE	COMPRA PALETE	COMPRA CX	COMPRA UNID.
<b>Série Spirit Pool (Mix) - Squamers</b>							
A 513436	Revestimento vítreo Spirit Pool (Koi) - Mix azul-escuro	2,03 m <sup>2</sup>	14	121,8 m <sup>2</sup>	20,05 €	-	22,28 €
B 513432	Revestimento vítreo Spirit Pool (Tetra) - Mix azul	2,03 m <sup>2</sup>	14	121,8 m <sup>2</sup>	20,05 €	-	22,28 €
C 513433	Revestimento vítreo Spirit Pool (Orbic) - Mix azul verde	2,03 m <sup>2</sup>	14	121,8 m <sup>2</sup>	20,05 €	-	22,28 €
D 513434	Revestimento vítreo Spirit Pool (Spiny) - Mix verde	2,03 m <sup>2</sup>	14	121,8 m <sup>2</sup>	20,05 €	-	22,28 €
E 513444	Revestimento vítreo Spirit Pool (Mimic) - Mix castanho	2,03 m <sup>2</sup>	14	121,8 m <sup>2</sup>	20,05 €	-	22,28 €
F 513440	Revestimento vítreo Spirit Pool (Sandy) - Mix areia	2,03 m <sup>2</sup>	14	121,8 m <sup>2</sup>	20,05 €	-	22,28 €
G 513712	Revestimento vítreo Spirit Pool (Ray) - Mix azul verde brilho	2,03 m <sup>2</sup>	14	121,8 m <sup>2</sup>	33,43 €	-	35,66 €
H 514904	Revestimento vítreo Spirit Pool (Zebra) - Mix castanho brilho	2,03 m <sup>2</sup>	14	121,8 m <sup>2</sup>	33,43 €	-	35,66 €
I 514907	Revestimento vítreo Spirit Pool (Goby) - Mix azul-claro brilho	2,03 m <sup>2</sup>	14	121,8 m <sup>2</sup>	33,43 €	-	35,66 €
J 514905	Revestimento vítreo Spirit Pool (Ember) - Mix beje brilho	2,03 m <sup>2</sup>	14	121,8 m <sup>2</sup>	33,43 €	-	35,66 €
K 514906	Revestimento vítreo Spirit Pool (Barbo) - Mix verde-claro brilho	2,03 m <sup>2</sup>	14	121,8 m <sup>2</sup>	33,43 €	-	35,66 €
L 513454	Revestimento vítreo Spirit Pool (Emperor) - Mix branco brilho	2,03 m <sup>2</sup>	14	121,8 m <sup>2</sup>	33,43 €	-	35,66 €

🛒 PRODUTO OFERTA 2024 COM STOCK DISPONÍVEL

🔴 PRODUTO COM PREÇO PROMOCIONAL (LIMITADO AO STOCK EXISTENTE)

● PRODUTO SOB ENCOMENDA

📦 PRODUTO NÃO ISENTO DE PORTES



## REVESTIMENTOS EM VÍTREO

### Série Identify Pool - 3D (confere movimento visual à piscina) **SQUAMERS**

- ✓ Destaca-se pelo seu design de alto nível e pela sua grande personalidade. Deixe-se levar pelos seus poderosos tons e texturas e siga apenas os seus instintos.
- ✓ DOT LINK - Suporte (malha) termoplástico de elevada qualidade: é garantida uma maior durabilidade e uma instalação homogénea.
- ✓ Disponível nos modelos: 2,5 X 2,5 cm e 5 X 5 cm.

**Vantagens:** Desenvolvido e concebido para resistir a produtos químicos, geadas, resistência a manchas, abrasão, radiação solar, alterações de temperatura, sem porosidade. • Devido à sua inalterabilidade, fácil limpeza e instalação, é ideal para piscinas, wellness, decoração interior e exterior, hammam, spas, bancadas, fachadas com quedas de água (cascatas), fachadas internas & externas.

**Produto diferenciador:** Cada peça de mosaico é diferente. Transmite a ideia de a piscina ter mais movimento e vida própria. O padrão é moderno e atual. As texturas tornam a piscina num elemento de design, de harmonia e que pode ser uma extensão da casa.

**Caraterísticas específicas: Dimensões:** Placa: 31,1 x 46,7 cm. • 2,5 x 2,5 cm. • **Espessura:** 4,7 mm. • **m<sup>2</sup>/caixa:** 2,03 m<sup>2</sup>. • **Suporte:** Dot link.

#### Série Identify Pool - 2,5 x 2,5 cm:

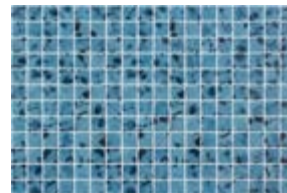

**A** - Revestimento vítreo  
514915



**B** - Revestimento vítreo  
514780

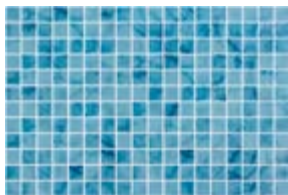

**C** - Revestimento vítreo  
514910



**D** - Revestimento vítreo  
513449

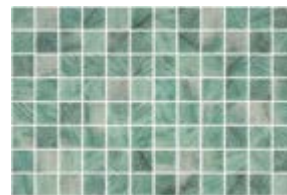

**E** - Revestimento vítreo  
513447

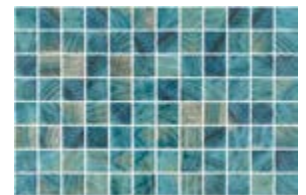

**F** - Revestimento vítreo  
513445



**G** - Revestimento vítreo  
514916



**H** - Revestimento vítreo  
514914



**I** - Revestimento vítreo  
514913

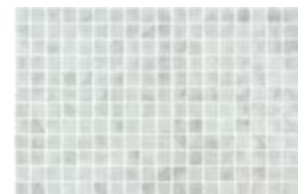

**J** - Revestimento vítreo  
514908



**K** - Revestimento vítreo  
514917

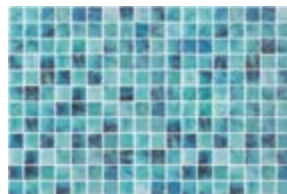

**L** - Revestimento vítreo  
514918



**M** - Revestimento vítreo  
514919



**N** - Revestimento vítreo  
514920



**O** - Revestimento vítreo  
514921

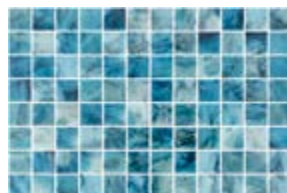

**P** - Revestimento vítreo  
513458

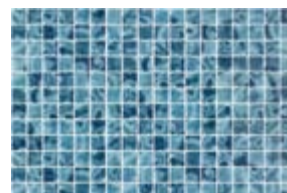

**Q** - Revestimento vítreo  
514922

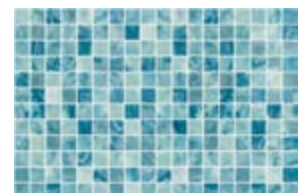

**R** - Revestimento vítreo  
514912



S - Revestimento vítreo  
514911

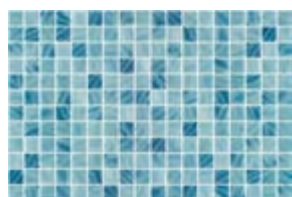

T - Revestimento vítreo  
514923



U - Revestimento vítreo  
514924

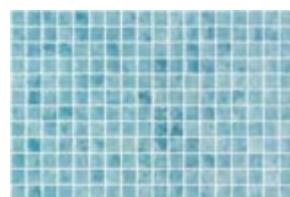

V - Revestimento vítreo  
514909

**Série Identify Fifty - 5 x 5 cm:**

**Dimensões:** Placa: 31,1 x 31,1 cm. • 2,5 x 2,5 cm. • **Espessura:** 5,5 mm. • **m<sup>2</sup>/caixa:** 0,98 m<sup>2</sup>. • **Suporte:** Dot link.

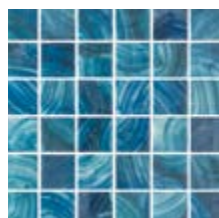

A - Revestimento vítreo  
514805

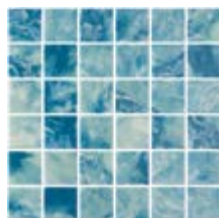

B - Revestimento vítreo  
514928

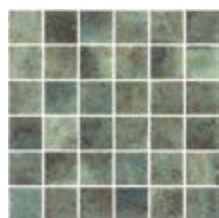

C - Revestimento vítreo  
514798



D - Revestimento vítreo  
514801

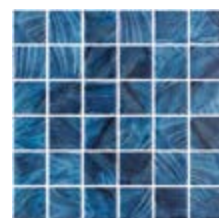

E - Revestimento vítreo  
514803

**REVESTIMENTOS EM VÍTREO - PREÇOS 2024**

CODIGO	DESCRIÇÃO	QUANTIDADE			PREÇO UNITÁRIO					
		EMB.	CX	PALETE	COMPRA PALETE	COMPRA CX	COMPRA UNID.			
<b>Série Identify Pool 3D 2,5 x 2,5 - Squamers</b>										
A 514915	Revestimento vítreo Identify Pool 3D (Coney) - Azul padrão 1	📦	2,03 m <sup>2</sup>	14	121,8 m <sup>2</sup>	📍+	33,43 €	-	35,66 €	●
B 514780	Revestimento vítreo Identify Pool 3D (Papuan) - Azul padrão 2	📦	2,03 m <sup>2</sup>	14	121,8 m <sup>2</sup>	📍+	33,43 €	-	35,66 €	●
C 514910	Revestimento vítreo Identify Pool 3D (Phiphi) - Azul padrão 3	📦	2,03 m <sup>2</sup>	14	121,8 m <sup>2</sup>	📍+	33,43 €	-	35,66 €	●
D 513449	Revestimento vítreo Identify Pool 3D (Shark) - Azul escamas	📦	2,03 m <sup>2</sup>	14	121,8 m <sup>2</sup>	📍+	31,94 €	-	34,92 €	●
E 513447	Revestimento vítreo Identify Pool 3D (Caiman) - Verde claro	📦	2,03 m <sup>2</sup>	14	121,8 m <sup>2</sup>	📍+	31,94 €	-	34,92 €	🛒
F 513445	Revestimento vítreo Identify Pool 3D (Esturion) - Verde escuro	📦	2,03 m <sup>2</sup>	14	121,8 m <sup>2</sup>	📍+	31,94 €	-	34,92 €	●
G 514916	Revestimento vítreo Identify Pool 3D (Wana) - Padrão escuro	📦	2,03 m <sup>2</sup>	14	121,8 m <sup>2</sup>	📍+	37,13 €	-	38,62 €	●
H 514914	Revestimento vítreo Identify Pool 3D (Yasha) - Castanho	📦	2,03 m <sup>2</sup>	14	121,8 m <sup>2</sup>	📍+	31,94 €	-	34,92 €	●
I 514913	Revestimento vítreo Identify Pool 3D (Fiji) - Padrão médio	📦	2,03 m <sup>2</sup>	14	121,8 m <sup>2</sup>	📍+	31,94 €	-	34,92 €	●
J 514908	Revestimento vítreo Identify Pool 3D (Seal) - Cinza claro	📦	2,03 m <sup>2</sup>	14	121,8 m <sup>2</sup>	📍+	31,94 €	-	34,92 €	●
K 514917	Revestimento vítreo Identify Pool 3D (Kauai) - Cinza escuro	📦	2,03 m <sup>2</sup>	14	121,8 m <sup>2</sup>	📍+	31,94 €	-	34,92 €	●
L 514918	Revestimento vítreo Identify Pool 3D (Jenysia) - Azul verde	📦	2,03 m <sup>2</sup>	14	121,8 m <sup>2</sup>	📍+	31,94 €	-	34,92 €	●
M 514919	Revestimento vítreo Identify Pool 3D (Okoze) - Castanho padrão	📦	2,03 m <sup>2</sup>	14	121,8 m <sup>2</sup>	📍+	31,94 €	-	34,92 €	●
N 514920	Revestimento vítreo Identify Pool 3D (Jinyu) - Verde padrão	📦	2,03 m <sup>2</sup>	14	121,8 m <sup>2</sup>	📍+	31,94 €	-	34,92 €	●
O 514921	Revestimento vítreo Identify Pool 3D (Oranda) - Azul textura 1	📦	2,03 m <sup>2</sup>	14	121,8 m <sup>2</sup>	📍+	31,94 €	-	34,92 €	●
P 513458	Revestimento vítreo Identify Pool 3D (Atai) - Azul textura 2	📦	2,03 m <sup>2</sup>	14	121,8 m <sup>2</sup>	📍+	31,94 €	-	34,92 €	🛒
Q 514922	Revestimento vítreo Identify Pool 3D (Gramma) - Azul textura 3	📦	2,03 m <sup>2</sup>	14	121,8 m <sup>2</sup>	📍+	31,94 €	-	34,92 €	●
R 514912	Revestimento vítreo Identify Pool 3D (Baleen) - Azul textura 4	📦	2,03 m <sup>2</sup>	14	121,8 m <sup>2</sup>	📍+	31,94 €	-	34,92 €	●
514911	Revestimento vítreo Identify Pool 3D (Kidako) - Azul textura 5	📦	2,03 m <sup>2</sup>	14	121,8 m <sup>2</sup>	📍+	31,94 €	-	34,92 €	🛒
514923	Revestimento vítreo Identify Pool 3D (Addis) - Azul textura 6	📦	2,03 m <sup>2</sup>	14	121,8 m <sup>2</sup>	📍+	31,94 €	-	34,92 €	●
514924	Revestimento vítreo Identify Pool 3D (Malawi) - Azul textura 7	📦	2,03 m <sup>2</sup>	14	121,8 m <sup>2</sup>	📍+	31,94 €	-	34,92 €	●
514909	Revestimento vítreo Identify Pool 3D (Betta Fish) - Azul textura 8	📦	2,03 m <sup>2</sup>	14	121,8 m <sup>2</sup>	📍+	31,94 €	-	34,92 €	●
<b>Série Identify Fifty 3D 5 x 5 - Squamers</b>										
A 514805	Revestimento vítreo Identify Pool 3D (Fifty Kidako) - Azul madeira 5 X 5	📦	0,98 m <sup>2</sup>	10	105,84 m <sup>2</sup>	📍+	49,03 €	-	53,48 €	●
B 514928	Revestimento vítreo Identify Pool 3D (Fifty Baleen) - Azul desenho 5 X 5	📦	0,98 m <sup>2</sup>	10	105,84 m <sup>2</sup>	📍+	49,03 €	-	53,48 €	●
C 514798	Revestimento vítreo Identify Pool 3D (Fifty Okoze) - Bali 5 X 5	📦	0,98 m <sup>2</sup>	10	105,84 m <sup>2</sup>	📍+	49,03 €	-	53,48 €	●
D 514801	Revestimento vítreo Identify Pool 3D (Fifty Esturion) - Verde 5 X 5	📦	0,98 m <sup>2</sup>	10	105,84 m <sup>2</sup>	📍+	49,03 €	-	53,48 €	●
E 514803	Revestimento vítreo Identify Pool 3D (Fifty Shark) - Azul 5 X 5	📦	0,98 m <sup>2</sup>	10	105,84 m <sup>2</sup>	📍+	49,03 €	-	53,48 €	●

🛒 PRODUTO OFERTA 2024 COM STOCK DISPONÍVEL

📍 PRODUTO COM PREÇO PROMOCIONAL (LIMITADO AO STOCK EXISTENTE)

● PRODUTO SOB ENCOMENDA

📦 PRODUTO NÃO ISENTO DE PORTES



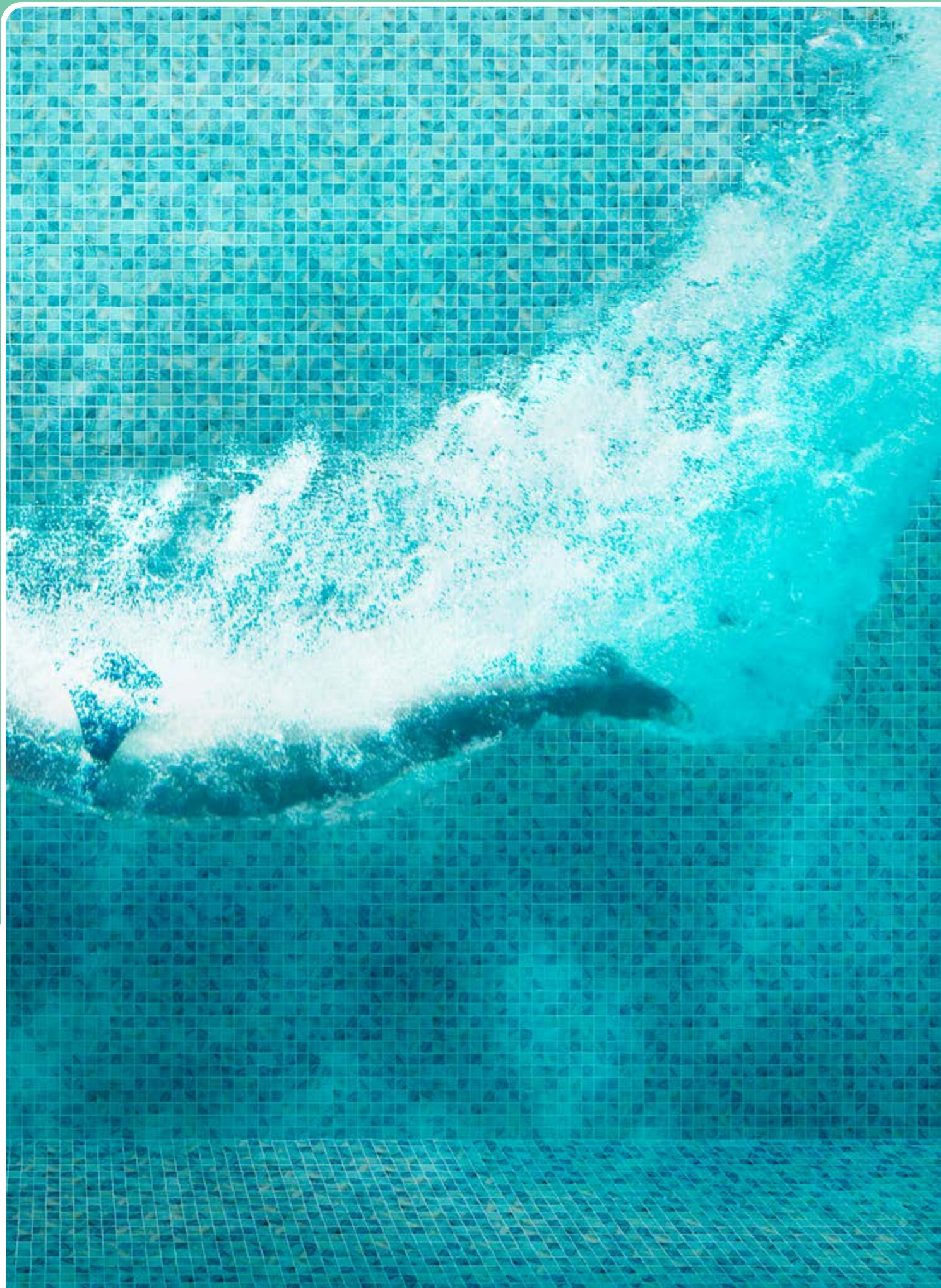



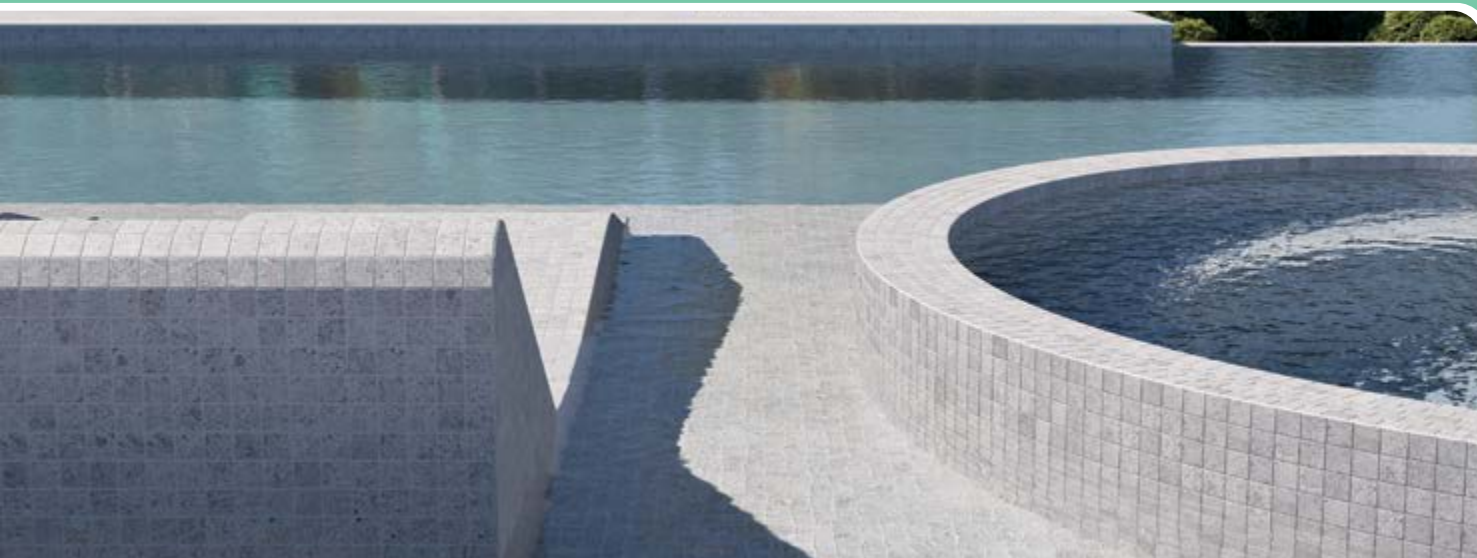

## REVESTIMENTOS EM VÍTREO

### Série Sand Rock SQUAMERS

- ✓ Uma coleção com um aspeto simples e natural, a combinação perfeita entre interior e exterior.
- ✓ DOT LINK - Suporte (malha) termoplástico de elevada qualidade: é garantida uma maior durabilidade e uma instalação homogénea.

**Vantagens:** Desenvolvido e concebido para resistir a produtos químicos, geadas, resistência a manchas, abrasão, radiação solar, alterações de temperatura, sem porosidade. • Devido à sua inalterabilidade, fácil limpeza e instalação, é ideal para piscinas, wellness, decoração interior e exterior, hammam, spas, bancadas, fachadas com quedas de água (cascatas), fachadas internas & externas.

**Caraterísticas específicas: Dimensões:** Placa: 31,1 x 46,7 cm. • 2,5 x 2,5 cm. • **Espessura:** 4,7 mm. • **m<sup>2</sup>/caixa:** 2,03 m<sup>2</sup>. • **Suporte:** Dot link.

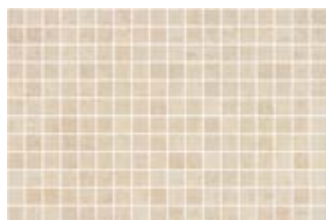

A - Revestimento vítreo  
514925



B - Revestimento vítreo  
514927

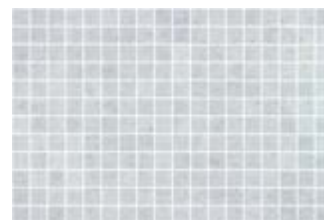

C - Revestimento vítreo  
514926

### REVESTIMENTOS EM VÍTREO - PREÇOS 2024

CODIGO	DESCRIÇÃO	QUANTIDADE			PREÇO UNITÁRIO			
		EMB.	CX	PALETE	COMPRA PALETE	COMPRA CX	COMPRA M/LINEAR	
<b>Série Sand Rock - Squamers</b>								
A 514925	Revestimento vítreo Sand Rock (Bone) - Beje	📦 2,03 m <sup>2</sup>	14	121,8 m <sup>2</sup>	⓪+	56,46 €	-	60,92 € ●
B 514927	Revestimento vítreo Sand Rock (Zement) - Cinza	📦 2,03 m <sup>2</sup>	14	121,8 m <sup>2</sup>	⓪+	56,46 €	-	60,92 € ●
C 514926	Revestimento vítreo Sand Rock (Polaris) - Cinza claro	📦 2,03 m <sup>2</sup>	14	121,8 m <sup>2</sup>	⓪+	56,46 €	-	60,92 € ●

🛒 PRODUTO OFERTA 2024 COM STOCK DISPONÍVEL

🔴 PRODUTO COM PREÇO PROMOCIONAL (LIMITADO AO STOCK EXISTENTE)

● PRODUTO SOB ENCOMENDA

📦 PRODUTO NÃO ISENTO DE PORTES



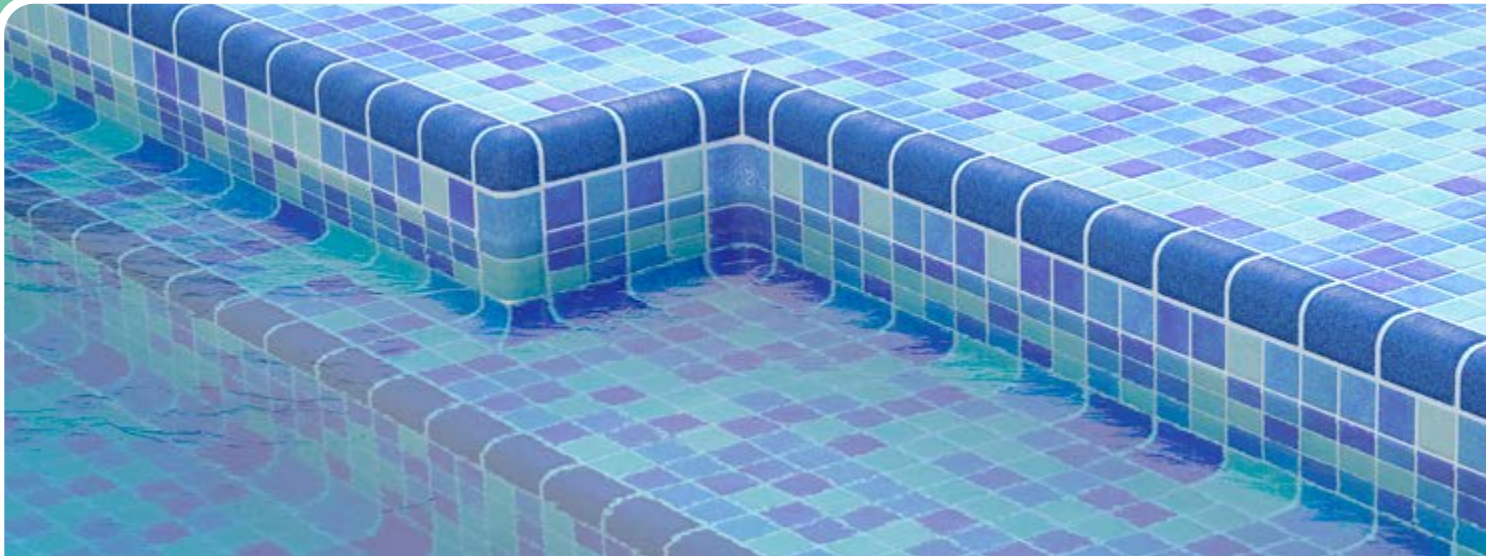

## REVESTIMENTOS EM VÍTREO

### Acabamentos especiais **SQUAMERS**

- ✓ As peças especiais permitem um acabamento integral da piscina: cobrem qualquer borda ou canto de forma profissional e inovadora.
- ✓ Melhoram o aspecto e a segurança da piscina como um todo.
- ✓ Os diferentes acabamentos e variedade de cores, combinam perfeitamente com qualquer uma das séries de vidro.
- ✓ Proporcionam a máxima segurança devido ao acabamento antiderrapante.

**Vantagens:** Todas as referências são em mate sedoso. • Apesar de serem peças especiais, são mosaicos vítreos, ou seja, mantêm as propriedades descritas acima. • Apresentam uma multiplicidade de variantes tanto côncavas como convexas. • São fáceis de instalar para cada canto, curva e recanto da piscina. • A venda de peças individuais facilita a instalação e adaptação da peça ao canto a cobrir.

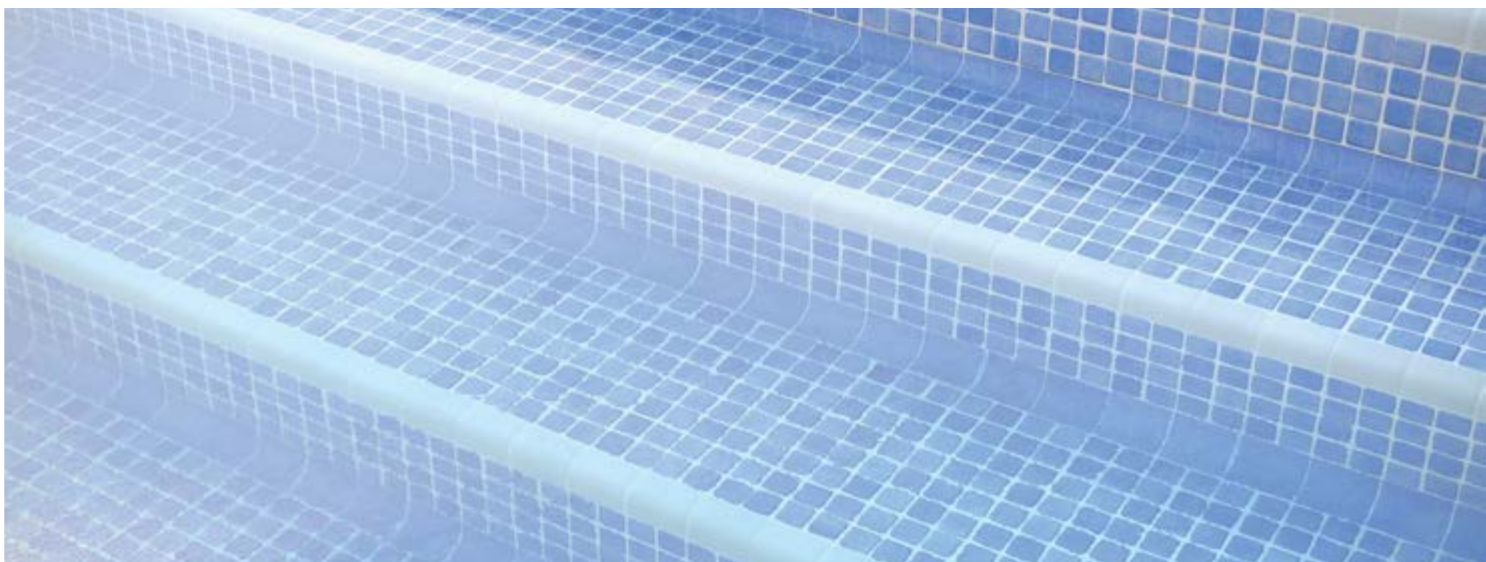

## Peças especiais - cantos convexos SQUAMERS

- ✓ Peça ideal para os rebordos de piscina e degraus e capas da piscina.
- ✓ 4 cores disponíveis.
- ✓ Permitem um acabamento bonito e elevada segurança.

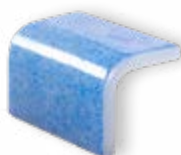

A - Cantoneira Ângulo  
513686



B - Cantoneira Ângulo  
514807



C - Cantoneira Ângulo  
513687



D - Cantoneira Ângulo  
514812

## Peças especiais - cantos côncavos SQUAMERS

- ✓ Peça ideal para a transição entre o fundo e a parede da piscina.
- ✓ 4 cores disponíveis
- ✓ Melhora a estética da piscina e oferecendo um acabamento elegante e limpo.



E - Cantoneira Ângulo  
513688



F - Cantoneira Ângulo  
514810



G - Cantoneira Ângulo  
513689



H - Cantoneira Ângulo  
514813

### REVESTIMENTOS EM VÍTREO - PREÇOS 2024

CODIGO	DESCRIÇÃO	QUANTIDADE			PREÇO UNITÁRIO		
		EMB.	CX	PALETE	COMPRA PALETE	COMPRA CX	COMPRA M/LINEAR
<b>Série acabamento - Canto convexo - Squamers</b>							
A 513686	Canto convexo - Azul	5 m	96	-	0+	-	32,99 €
B 514807	Canto convexo - Negro	5 m	96	-	0+	-	32,99 €
C 513687	Canto convexo - Branco	5 m	96	-	0+	-	32,99 €
D 514812	Canto convexo - Branca brilhante	5 m	96	-	0+	-	99,69 €
<b>Série acabamento - Canto côncavo - Squamers</b>							
E 514687	Canto côncavo - Azul	5 m	96	-	0+	-	32,99 €
F 514739	Canto côncavo - Negro	5 m	96	-	0+	-	32,99 €
G 514738	Canto côncavo - Branco	5 m	96	-	0+	-	32,99 €
H 514813	Canto côncavo - Branco brilhante	5 m	96	-	0+	-	99,69 €

✓ PRODUTO OFERTA 2024 COM STOCK DISPONÍVEL

● PRODUTO COM PREÇO PROMOCIONAL (LIMITADO AO STOCK EXISTENTE)

● PRODUTO SOB ENCOMENDA

✓ PRODUTO NÃO ISENTO DE PORTES

## REVESTIMENTOS EM VÍTREO

### Peças especiais - Cantos e esquinas **SQUAMERS**

- ✓ As 5 peças especiais cobrem todos os cantos e arestas que podem ser encontrados numa piscina.
- ✓ 4 cores disponíveis.

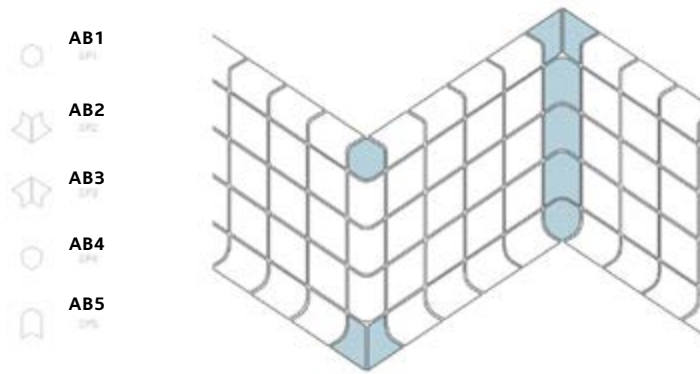

**A** - Peça canto superior  
513690



**B** - Peça canto superior  
514828



**C** - Peça canto superior  
513691



**D** - Peça canto superior  
514830

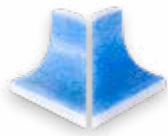

**E** - Peça esquina inferior  
513692



**F** - Peça esquina inferior  
514833



**G** - Peça esquina inferior  
513693



**H** - Peça esquina inferior  
514834

#### REVESTIMENTOS EM VÍTREO - PREÇOS 2024

CODIGO	DESCRIÇÃO	QUANTIDADE			PREÇO UNITÁRIO					
		EMB.	CX	PALETE	COMPRA PALETE	COMPRA CX	COMPRA UNID.			
<b>Série peça canto superior - Squamers</b>										
A 513690	Peça canto superior (AB1) - Azul		5 m	96	-	0+	-	-	12,66 €	●
B 514828	Peça canto superior (AB1) - Negro		5 m	96	-	0+	-	-	12,66 €	●
C 513691	Peça canto superior (AB1) - Branco		5 m	96	-	0+	-	-	12,66 €	●
D 514830	Peça canto superior (AB1) - Branco brilhante		5 m	96	-	0+	-	-	29,99 €	●
<b>Série peça esquina inferior - Squamers</b>										
E 513692	Peça esquina inferior (AB2) - Azul		5 m	96	-	0+	-	-	12,66 €	●
F 514833	Peça esquina inferior (AB2) - Negro		5 m	96	-	0+	-	-	12,66 €	●
G 513693	Peça esquina inferior (AB2) - Branco		5 m	96	-	0+	-	-	12,66 €	●
H 514834	Peça esquina inferior (AB2) - Branco brilhante		5 m	96	-	0+	-	-	29,99 €	●

PRODUTO OFERTA 2024 COM STOCK DISPONÍVEL

PRODUTO COM PREÇO PROMOCIONAL (LIMITADO AO STOCK EXISTENTE)

● PRODUTO SOB ENCOMENDA

PRODUTO NÃO ISENTO DE PORTES



**A** - Peça esquina superior  
513694



**B** - Peça esquina superior  
514835



**C** - Peça esquina superior  
513695



**D** - Peça esquina superior  
514836



**E** - Peça canto inferior  
514358



**F** - Peça canto inferior  
514831



**G** - Peça canto inferior  
514359



**H** - Peça canto inferior  
514832



**I** - Peça esquina vertical  
514360



**J** - Peça esquina vertical  
514837



**K** - Peça esquina vertical  
514361



**L** - Peça esquina vertical  
514838

### REVESTIMENTOS EM VÍTREO - PREÇOS 2024

CODIGO	DESCRIÇÃO	QUANTIDADE			PREÇO UNITÁRIO			
		EMB.	CX	PALETE	COMPRA PALETE	COMPRA CX	COMPRA UNID.	
<b>Série peça esquina superior - Squamers</b>								
A 513694	Peça esquina superior (AB3) - Azul	5 m	96	-	0+	-	-	12,66 € ●
B 514835	Peça esquina superior (AB3) - Negro	5 m	96	-	0+	-	-	12,66 € ●
C 513695	Peça esquina superior (AB3) - Branco	5 m	96	-	0+	-	-	12,66 € ●
D 514836	Peça canto inferior (AB4) - Branco brilhante	5 m	96	-	0+	-	-	29,99 € ●
<b>Série peça canto inferior - Squamers</b>								
E 514358	Peça canto inferior (AB4) - Azul	5 m	96	-	0+	-	-	12,66 € ●
F 514831	Peça canto inferior (AB4) - Negro	5 m	96	-	0+	-	-	12,66 € ●
G 514359	Peça canto inferior (AB4) - Branco	5 m	96	-	0+	-	-	12,66 € ●
H 514832	Peça canto inferior (AB4) - Branco brilhante	5 m	96	-	0+	-	-	29,99 € ●
<b>Série peça esquina vertical - Squamers</b>								
I 514360	Peça esquina vertical (AB5) - Azul	5 m	96	-	0+	-	-	12,66 € ●
J 514837	Peça esquina vertical (AB5) - Negro	5 m	96	-	0+	-	-	12,66 € ●
K 514361	Peça esquina vertical (AB5) - Branco	5 m	96	-	0+	-	-	12,66 € ●
L 514838	Peça esquina vertical (AB5) - Branco brilhante	5 m	96	-	0+	-	-	29,99 € ●

PRODUTO OFERTA 2024 COM STOCK DISPONÍVEL

PRODUTO COM PREÇO PROMOCIONAL (LIMITADO AO STOCK EXISTENTE)

PRODUTO SOB ENCOMENDA

PRODUTO NÃO ISENTO DE PORTES







# COBERTURAS AUTOMÁTICAS

**475**                    **MODELOS ACIMA DO SOLO**  
                              **(enrolador exterior)**  
                                  e-CLASSIC  
                                  e-CLASSIC XL  
                                  e-Banc Deluxe

**491**                    **MODELOS SUBMERSOS**  
                              **(enrolador submerso)**  
                                  s-Premium (motor submerso)  
                                  s-Premium inBox (motor fosso seco)  
                                  e-Banc Deluxe (motor submerso)

**522**                    **LÂMINAS**  
                                  PVC - 83 mm  
                                  Policarbonato - 83 mm

**530**                    **FICHAS DE PEDIDO**





## Como orçamentar a sua cobertura?

Através do nosso SAC Comercial, que irá apoiá-lo no aconselhamento técnico e na elaboração dos orçamentos.

Faça-nos chegar, por favor, a seguinte informação:

- ✓ Ficha de pedido Cudell OS com todas os dados preenchidos,
- ✓ Fotografias,
- ✓ Informação complementar necessária para a análise e seleção da melhor solução técnica.

Para o seguinte email: [orcamentos@cudellos.pt](mailto:orcamentos@cudellos.pt) / tel: 226 158 032



Caso seja necessária alguma informação adicional, um técnico especializado entrará em contacto consigo num prazo máximo de 48 horas. Caso contrário irá receber o seu orçamento no mesmo período de tempo.

COBERTURAS AUTOMÁTICAS				
ESTRUTURA		<p><b>Escolha o tipo de mecânica: estrutura:</b></p> <ul style="list-style-type: none"> <li>Séries acima do solo: e-Classic, e-Classic XL e e-Banc Deluxe</li> <li>Séries submersas: s-Premium, s-Lux, s-Premium inBox</li> <li>Largura</li> </ul> <p><b>Escolha o acabamento:</b></p> <ul style="list-style-type: none"> <li>Cor e estilo</li> <li>Deck, vigas, paredes de separação, painéis, ...</li> </ul>		
		COBERTURA		<p><b>Escolha o material e a cor das lâminas:</b></p> <ul style="list-style-type: none"> <li>PVC 83 mm - cor branca, areia, cinza-claro e azul.</li> <li>Polycarbonato 83 mm: Transparente / preto dupla camada, azul translúcido, preto fumado e transparente.</li> <li>Largura e comprimento.</li> </ul> <p><b>Apoio à orçamentação (ver tabela)</b></p> <p><b>Nota:</b> Nem todas as lâminas são compatíveis para todas as séries. Consulte as páginas de cada série e certifique-se da compatibilidade.</p> <p><b>Escolha o acabamento:</b></p> <ul style="list-style-type: none"> <li>Tipo de alhetas: Standard, escova ou guia de transbordo</li> </ul>
+				<p><b>Escolha o tipo de escada / Wing System®:</b></p> <ul style="list-style-type: none"> <li>Tipo de escada e cor.</li> <li>Corte de escada: raio constante, retangular, romandas e trapézio.</li> <li>Acabamento (recorte em esquadria, em forma ou em escada).</li> <li>Tamanho.</li> </ul>
PACKAGING / EMBALAGEM		<p><b>Packaging / Embalagem:</b></p> <ul style="list-style-type: none"> <li>Largura</li> <li>Categoria de produto.</li> </ul> <p><b>Nota:</b> Se adquirir as laminas como produto de substituição sem adquirir o mecanismo, terá o custo da embalagem em função à largura e comprimento das lâminas.</p>		
TRANSPORTE		<p><b>Transporte nacional:</b></p> <ul style="list-style-type: none"> <li>Para entregas em Portugal Continental.</li> <li>Não inclui meios de descarga.</li> <li>Não inclui entrega com hora marcada.</li> </ul> <p><b>Nota:</b> No momento da encomenda, é necessário informar se existem meios de descarga no local e se o local de descarga tem fácil acesso a camião TIR.</p>		
APOIO À ORÇAMENTAÇÃO	Comprimento da piscina (m)	Quantidade considerada (m)	Largura piscina (m)	Tamanho da lâmina (m)
	10,01	10,10	4,54	5,0
	10,10	10,10	5,00	5,0
	10,11	10,50	5,03	5,0
	10,51	10,60	5,04	5,50
	10,61	11,00	5,53	5,50



















# Conheça as nossas Séries



## MODELOS ACIMA DO SOLO (ENROLADOR EXTERIOR)

Caraterísticas	Estrutura	Alimentação	Dimensão máx.	Cor dos mecanismos	Non'Co	Coverlock	Slow mode	APP via Bluetooth	Fins de curso automáticos
<b>e-Classic</b> 			5 x 14 m 6 x 12 m		Opcional	Opcional			
<b>e-Classic XL</b> 			7 x 14 m		-	Opcional			
<b>e-Banc Deluxe</b> 			5 x 10 m		Opcional	Opcional			

## MODELOS SUBMERSOS (MOTOR SUBMERSO OU EM FOSSO SECO)

Caraterísticas	Motor	Estrutura	Alimentação	Dimensão máx.	Fixação à bordadura	Non'Co	Slow mode	APP via Bluetooth	Fins de curso automáticos
<b>s-Premium</b> 	Axial			6 x 15 m	Opcional	Opcional (até 5 m)			
<b>s-Lux</b> 	Axial			6 x 12 m	-	Opcional (até 3 m)			
<b>s-Premium inBox</b> 	Fosso seco			10 x 25 m	Opcional	Opcional (até 5 m)			

## COR DE LÂMINAS DISPONÍVEIS PARA CADA MODELO

MODELO	PVC				POLICARBONATO			
	Branco	Areia	Cinza Claro	Azul	Azul Translúcido	Transparente/preto dupla camada	Preto fumado	Transparente
<b>e-Classic</b>								
<b>e-Classic XL</b>	✓	✓	✓	✓	✓	-	✓	✓
<b>e-Banc Deluxe</b>	✓	✓	✓	✓	✓	✓	✓	✓
<b>s-Premium</b> <b>s-Premium inBox</b>	✓	✓	✓	✓	✓	✓	✓	✓
<b>s-Lux</b>	✓	✓	✓	✓	✓	✓	✓	✓

**Nota:** Caso pretenda outra cor de lâminas, por favor contacte o nosso departamento comercial.





**Nova  
Construção**



**Renovação**



**Alimentação  
Elétrica**



**Fins de curso  
automáticos**



**Slow mode**



**Controlo por  
smartphone**

**Caraterísticas:**

- Alimentação: Elétrica | Tipo: Acima do solo
- Dimensão mínima: 2 x 2 m
- Dimensão máxima: 5 x 14 m ou 6 x 12 m (v+ escada R 1.5 m);
- Wing System (opcional)
- As posições de fim de curso são reguladas e geridas de uma vez.

**1 Estrutura:**

- 2 pés em alumínio lacados e respetivas fixações.
- 1 Veio em alumínio.
- 1 Motor tubular de 24 V.
- 1 Quadro elétrico com transformador.
- 1 Comutador de chave com Bluetooth.
- Cores disponíveis - Pés / Mecanismo:



Branco



Areia

**2 Lâminas (83 mm):**

- PVC



Branco



Areia



Cinza-claro



Azul

- Policarbonato



Azul  
translúcido



Preto  
fumado



Transparente

- Opção alhetas com escova | guias de transbordo

**5 Sistema de segurança antilevantamento:**

- Fivela simples - correia de fixação

Fixação na parede (incluído) | Opção Fixação por esquadro

- Opção Sistema Coverlock

Fixação na parede |  
Fixação por esquadro



Branco



Areia



Cinza-claro



Azul-claro

**6 Opção Escadas**

- Recorte em escada.
- Sistema anti-deslizamento  
Para quando a base da escada é inferior a 50% da largura da piscina.



AERO XP



FICHA DE PEDIDO DA SUA  
COBERTURA AUTOMÁTICA

descarregue aqui

**Dimensões do mecanismo**

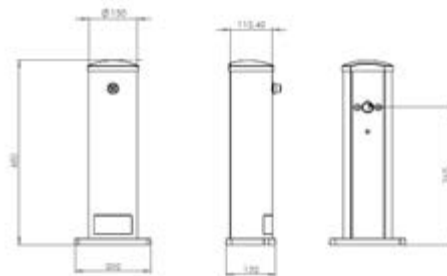

**Mecanismo e enrolador**



**Sistema segurança por fivelas**

**Sistema segurança por fivelas**

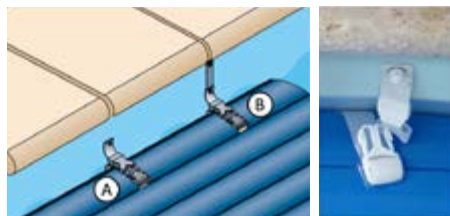

A - incluído B - opcional

**Sistema segurança por Coverlock**





## COBERTURAS AUTOMÁTICAS - ACIMA DO SOLO



Cumprir com as normas NF P 90-308

### Série e-CLASSIC (Enrolador exterior)



by IBER COVERPOOL

- ✓ **Aplicação:** Cobertura automática simples e de rápida instalação, segura e adaptável a quase todo o tipo de piscina.
- ✓ **Modelo de instalação acima do solo.** Opções de cor para os mecanismos e para as lâminas.
- ✓ **Mecanismos com base reduzida, integra-se facilmente em qualquer bordadura da piscina.**

**Vantagens:** SLOW MODE: é a comunicação com o sistema de tratamento de água para uma regulação adaptada mediante a posição da cobertura. • Manuseamento da abertura e fecho da cobertura através da APP Bluetooth ou por chave. • Opção WING SYSTEM: permite a possibilidade de cobrir e proteger as zonas laterais da piscina, como por exemplo as zonas de escadas. • As posições de fim de curso são reguladas uma única vez.

**Caraterísticas gerais:** Mecanismo composto por 2 pés em alumínio lacado. • Opção cor: branco ou areia. • Enrolador em alumínio Ø150 mm. • Motor 24 V: com fins de curso automáticos. • Quadro elétrico com transformador com Slow Mode integrado. • Comutador de chave com 3 posições. • Opção lâminas: PVC 83 mm de cor branco ou areia ou Policarbonato 83 mm azul translúcido. • Sistema de segurança: por fivelas com opção do sistema Coverlock em branco ou areia.

## Sistema segurança antilevantamento

### Sistema de segurança por fivela

- ✓ **Sistema de fixação de segurança de bloqueio manual standard.**



## Fixação de sistemas de segurança

O número de fechos varia consoante a largura da piscina. Pode consultar a tabela orientativa para a colocação dos fechos de segurança.

Largura da piscina	Número de fecho / largura
< 3 m	2
3 a 5 m	3
5 a 7 m	4
≥ 7 m	≥ 5

## Sistema CoverLock

- ✓ **Sistema de fixação de segurança de bloqueio manual simples e ergonómico.**



Introduzir o gancho no fecho

Pressionar o trinco

Puxar a cobertura na direção do fecho e levantar o trinco

Retirar o gancho do fecho

Gancho Dispositivo coverlock



Fechos



Branco

Areia

Cinza claro

Azul

1 ESTRUTURA							
e-Classic	Dimensões (largura)						
	3	3,5	4	4,5	5	5,5	6
Branco	513719	513720	513721	513722	513723	514544	514545
Areia	513728	513729	513730	513731	513732	514583	514584

2 LÂMINAS - 83 mm							
PVC - 83 mm	Dimensões (largura)						
	3	3,5	4	4,5	5	5,5	6
Branco	514538	514539	514541	514542	514543	514544	514545
Areia	514561	514562	514563	514564	514565	514566	514567
Cinza-claro	514574	514576	514578	514580	514581	514583	514584
Azul	513769	513766	513767	513770	514384	514368	514369
Policarbonato - 83 mm							
Azul translúcido	514783	514785	514786	514787	514548	514549	514550
Preto fumado	514413	514414	514415	513713	514416	514417	514418
Transparente	514391	514392	514393	514394	514395	514396	514397

ALHETAS				
Alheta standard	Incluído			
Alheta com escova	Branco 514703	Areia 514675	Cinza-Claro 514689	Preto 516139
Guia de transbordo	514609			

3	Packaging / embalagem:	Incluído	• Caixa em cartão
4	• Transporte de 3 m – 4 m	300€	• Preço de transporte com local de descarga com acesso a camião TIR
	• Transporte de 4,5 m – 6 m	400€	

5 SISTEMA DE SEGURANÇA ANTILEVANTAMENTO				
FIVELA SIMPLES - CORREIA DE FIXAÇÃO ANTILEVANTAMENTO				
FIXAÇÃO NA PAREDE				
Incluído				
FIXAÇÃO CORREIA DE FIXAÇÃO ANTILEVANTAMENTO NA PAREDE POR ESQUADRO				
	Branco	Areia	Cinza-claro	
	514682	514687	514688	
SISTEMA COVERLOCK (OPCIONAL)				
	Branco	Areia	Cinza claro	Azul
	514737	513736	514738	516125
FIXAÇÃO COVERLOCK NA PAREDE POR ESQUADRO				
	514745	513739	514740	516126

6 OPÇÃO ESCADA								
RECORTE ESCADA - LÂMINAS EM PVC *								
	Escada reta: < 2 m – profundidade < 1,50 m				Escada reta: < 2,5 m – profundidade < 2 m			
	Branca	Areia	Cinza-claro	Azul	Branca	Areia	Cinza-claro	Azul
	514569	513741	514577	516129	514582	513742	514690	516130
	Escada romana raio constante: (livre 0 < 3 m ou base de trapézio grande < 3 m)				Escada romana raio constante (livre 0 < 4 m ou base de trapézio grande < 4 m)			
	Branca	Areia	Cinza-claro	Azul	Branca	Areia	Cinza-claro	Azul
	514630	513740	514636	516127	514638	513743	514642	516128

## RECORTE ESCADA - LÂMINAS EM POLICARBONATO\*

	Escada reta: < 2 m – profundidade < 1,50 m			Escada reta: < 2,5 m – profundidade < 2 m		
	Azul translúcido	Preto fumado	Transparente	Azul translúcido	Preto fumado	Transparente
	514552	516135	516136	514554	516137	516138
	Escada romana raio constante: (livre Ø < 3 m ou base de trapézio grande < 3 m)			Escada romana raio constante (livre Ø < 4 m ou base de trapézio grande < 4 m)		
	Azul translúcido	Preto fumado	Transparente	Azul translúcido	Preto fumado	Transparente
	514691	516131	516132	514551	516133	516134

\* Para mais informações sobre o recorte escada, ver páginas 522 e 524.

## SISTEMA ANTI-DESLIZAMENTO

	Aplicável quando a base da escada é inferior a 50% da largura da piscina	513696
--	--	--------

## COBERTURAS AUTOMÁTICAS - ACIMA DO SOLO (ENROLADOR EXTERIOR) - PREÇOS 2024

CODIGO	DESCRIÇÃO	QUANTIDADE			PREÇO UNITÁRIO					
		EMB.	CX	PALETE	COMPRA PALETE	COMPRA CX	COMPRA UNID.			
<b>Série e-Classic Branco - Bluezone Pool by Iber Coverpool</b>										
513719	Cobertura automática e-Classic Branco - largura até 3,0 m		-	1	-	R+	-	-	2.453,99 €	●
513720	Cobertura automática e-Classic Branco - largura até 3,5 m		-	1	-	R+	-	-	2.517,30 €	●
513721	Cobertura automática e-Classic Branco - largura até 4,0 m		-	1	-	R+	-	-	2.726,32 €	●
513722	Cobertura automática e-Classic Branco - largura até 4,5 m		-	1	-	R+	-	-	2.762,50 €	●
513723	Cobertura automática e-Classic Branco - largura até 5,0 m		-	1	-	R+	-	-	2.886,11 €	●
516121	Cobertura automática e-Classic Branco - largura até 5,5 m		-	1	-	R+	-	-	3.226,14 €	●
516122	Cobertura automática e-Classic Branco - largura até 6,0 m		-	1	-	R+	-	-	3.965,32 €	●
<b>Série e-Classic Areia - Bluezone Pool by Iber Coverpool</b>										
513728	Cobertura automática e-Classic Areia - largura até 3,0 m		-	1	-	R+	-	-	2.575,59 €	●
513729	Cobertura automática e-Classic Areia - largura até 3,5 m		-	1	-	R+	-	-	2.638,90 €	●
513730	Cobertura automática e-Classic Areia - largura até 4,0 m		-	1	-	R+	-	-	2.848,92 €	●
513731	Cobertura automática e-Classic Areia - largura até 4,5 m		-	1	-	R+	-	-	2.884,10 €	●
513732	Cobertura automática e-Classic Areia - largura até 5,0 m		-	1	-	R+	-	-	3.009,71 €	●
516123	Cobertura automática e-Classic Areia - largura até 5,5 m		-	1	-	R+	-	-	3.346,54 €	●
515286	Cobertura automática e-Classic Areia - largura até 6,0 m		-	1	-	R+	-	-	4.085,72 €	●
<b>Extras: fecho de segurança - Série e-Classic - Bluezone Pool by Iber Coverpool</b>										
514682	Fecho de segurança com fixação na parede por esquadro - Branco		1	-	-	R+	-	-	64,44 €	●
514687	Fecho de segurança com fixação na parede por esquadro - Areia		1	-	-	R+	-	-	64,44 €	●
514688	Fecho de segurança com fixação na parede por esquadro - Cinza-claro		1	-	-	R+	-	-	64,21 €	●
<b>Extras: Coverlock - Série e-Classic - Bluezone Pool by Iber Coverpool</b>										
514737	Sistema Coverlock - Branco		1	-	-	R+	-	-	56,28 €	●
514745	Fixação bordadura Coverlock - Branco		1	-	-	R+	-	-	65,32 €	●
513736	Sistema Coverlock - Areia		1	-	-	R+	-	-	60,30 €	●
513739	Fixação bordadura Coverlock - Areia		1	-	-	R+	-	-	75,37 €	●
514738	Sistema Coverlock - Cinza-claro		1	-	-	R+	-	-	60,30 €	●
514740	Fixação bordadura Coverlock - Cinza-claro		1	-	-	R+	-	-	40,20 €	●
516125	Sistema Coverlock - Azul		1	-	-	R+	-	-	64,15 €	●
516126	Fixação bordadura Coverlock - Azul		1	-	-	R+	-	-	74,02 €	●
<b>Extras - Série e-Classic - Bluezone Pool by Iber Coverpool</b>										
513696	Sistema anti-deslizamento		1	-	-	R+	-	-	176,87 €	●

PRODUTO OFERTA 2024 COM STOCK DISPONÍVEL

PRODUTO COM PREÇO PROMOCIONAL (LIMITADO AO STOCK EXISTENTE)

● PRODUTO SOB ENCOMENDA

PRODUTO NÃO ISENTO DE PORTES





**Nova  
Construção**



**Renovação**



**Alimentação  
Elétrica**



**Fins de curso  
automáticos**



**Slow mode**



**Controlo por  
smartphone**

## Caraterísticas:

- Alimentação: Elétrica | Tipo: Acima do solo
- Dimensão mínima: 6,5 x 2 m
- Dimensão máxima: 7 x 14 m (+ escada R 1,5 m);
- Wing System (opcional)
- As posições de fim de curso são reguladas e geridas de uma vez.

### 1 Estrutura:

- 2 pés em alumínio lacados e respetivas fixações.
- 1 Veio em alumínio.
- 1 Motor tubular de 24 V.
- 1 Quadro elétrico com transformador.
- 1 Comutador de chave com Bluetooth.
- Cores disponíveis - Pés / Mecanismo:



Branco



Areia

### 2 Lâminas (83 mm):

- PVC



Branco



Areia



Cinza-claro



Azul

- Policarbonato



Azul  
translúcido



Preto  
fumado



Transparente

- Opção alhetas com escova | guias de transbordo

### 5 Sistema de segurança antilevantamento:

- Fivela simples - correia de fixação

Fixação na parede (incluído) | Opção Fixação por esquadro

- Opção Sistema Coverlock

Fixação na parede |  
Fixação por esquadro



Branco



Areia



Cinza-claro

### 6 Opção Escadas

- Recorte em escada.
- Sistema anti-deslizamento  
Para quando a base da escada é inferior a 50% da largura da piscina.



AERO XP



DISPONÍVEL NO  
Google Play

Disponível na  
App Store



FICHA DE PEDIDO DA SUA  
COBERTURA AUTOMÁTICA

descarregue aqui

### Dimensões do mecanismo

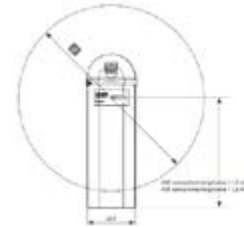

### Mecanismo e enrolador



### Sistema segurança por fivelas

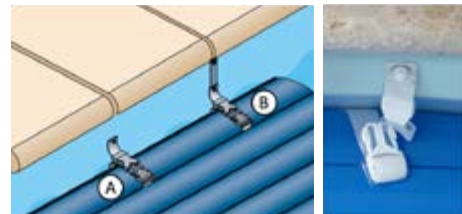

A - incluído B - opcional

### Sistema segurança por Coverlock





## COBERTURAS AUTOMÁTICAS - ACIMA DO SOLO



Cumprir com as normas  
NF P 90-308

### Série e-CLASSIC XL (Enrolador exterior)



by **IBER**  
COVERPOOL

- ✓ **Aplicação:** Cobertura automática simples e de rápida instalação, segura e adaptável a quase todo o tipo de piscina.
- ✓ **Modelo de instalação acima do solo para piscinas a partir de 5m de largura.**
- ✓ **Mecanismos com base reduzida, integra-se facilmente em qualquer bordadura da piscina.**

**Vantagens:** Aplicável em piscinas com largura superior a 5 m e até 7 m de largura. SLOW MODE: é a comunicação com o sistema de tratamento de água para uma regulação adaptada mediante a posição da cobertura. • Manuseamento da abertura e fecho da cobertura através da APP Bluetooth ou por chave. • Opção WING SYSTEM: permite a possibilidade de cobrir e proteger as zonas laterais da piscina, como por exemplo as zonas de escadas. • As posições de fim de curso são reguladas uma única vez.

**Caraterísticas gerais:** Mecanismo composto por 2 pés em alumínio lacado. • Opção cor: branco ou areia. • Enrolador em alumínio Ø150 mm. • Motor 24 V: com fins de curso automáticos. • Quadro elétrico com transformador com Slow Mode integrado. • Comutador de chave com 3 posições. • Controlo via App Bluetooth • Opção lâminas: PVC 83 mm de cor branco ou areia ou Policarbonato 83 mm azul translúcido. • Sistema de segurança: predefinido por fivelas com opção do sistema Coverlock em branco ou areia.

## Sistema segurança antilevantamento

### Sistema de segurança por fivela

- ✓ **Sistema de fixação de segurança de bloqueio manual standard.**

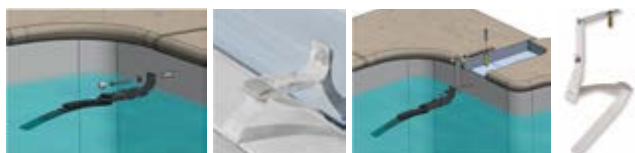

## Fixação de sistemas de segurança

O número de fechos varia consoante a largura da piscina. Pode consultar a tabela orientativa para a colocação dos fechos de segurança.

Largura da piscina	Número de fecho / largura
< 3 m	2
3 a 5 m	3
5 a 7 m	4
≥ 7 m	≥ 5

## Sistema CoverLock

- ✓ **Sistema de fixação de segurança de bloqueio manual simples e ergonómico.**



Introduzir o gancho no fecho

Pressionar o trinco

Puxar a cobertura na direção do fecho e levantar o trinco

Retirar o gancho do fecho

Gancho Dispositivo coverlock



Fechos







Branco

Areia

Cinza claro

Azul





① ESTRUTURA				
e-Classic XL	6,5	7		
Branco	515130	515131		
Areia	515134	515135		
② LÂMINAS - 83 mm				
PVC - 83 mm	Dimensões (largura)			
	7			
Branco	515256			
Areia	514567			
Cinza-claro	515257			
Azul	514375			
Policarbonato - 83 mm	Azul translúcido			
	515260			
	Preto fumado			
	511419			
Transparente				
514398				
ALHETAS				
Alheta standard	Incluído			
Alheta com escova	Branco	Areia	Cinza-Claro	Preto
	514703	514675	514689	516139
	Guia de transbordo			514609
	PACKAGING / EMBALAGEM			
③	Packaging / embalagem:	Sob consulta		
④	• Transporte ≥ 6,5 m	Sob consulta		
⑤ SISTEMA DE SEGURANÇA ANTILEVANTAMENTO				
	FIVELA SIMPLES - CORREIA DE FIXAÇÃO ANTILEVANTAMENTO			
	FIXAÇÃO NA PAREDE			
	Incluído			
	FIXAÇÃO CORREIA DE FIXAÇÃO ANTILEVANTAMENTO NA PAREDE POR ESQUADRO			
	Branco	Areia	Cinza-claro	
514682	514687	514688		
	SISTEMA COVERLOCK (OPCIONAL)			
	Branco	Areia	Cinza claro	Azul
	514737	513736	514738	516125
	FIXAÇÃO COVERLOCK NA PAREDE POR ESQUADRO			
	514745	513739	514740	516126

OPÇÃO ESCADA								
RECORTE ESCADA - LÂMINAS EM PVC *								
	Escada reta: < 2 m – profundidade < 1,50 m				Escada reta: < 2,5 m – profundidade < 2 m			
	Branca	Areia	Cinza-claro	Azul	Branca	Areia	Cinza-claro	Azul
	514569	513741	514577	516129	514582	513742	514690	516130
	Escada romana raio constante: (livre 0 < 3 m ou base de trapézio grande < 3 m)				Escada romana raio constante (livre 0 < 4 m ou base de trapézio grande < 4 m)			
	Branca	Areia	Cinza-claro	Azul	Branca	Areia	Cinza-claro	Azul
	514630	513740	514636	516127	514638	513743	514642	516128
RECORTE ESCADA - LÂMINAS EM POLICARBONATO*								
	Escada reta: < 2 m – profundidade < 1,50 m			Escada reta: < 2,5 m – profundidade < 2 m				
	Azul translúcido	Preto fumado	Transparente	Azul translúcido	Preto fumado	Transparente		
	514552	516135	516136	514554	516137	516138		
	Escada romana raio constante: (livre 0 < 3 m ou base de trapézio grande < 3 m)			Escada romana raio constante (livre 0 < 4 m ou base de trapézio grande < 4 m)				
	Azul translúcido	Preto fumado	Transparente	Azul translúcido	Preto fumado	Transparente		
	514691	516131	516132	514551	516133	516134		

\* Para mais informações sobre o recorte escada, ver páginas 522 e 524.

SISTEMA ANTI-DESLIZAMENTO		
	Aplicável quando a base da escada é inferior a 50% da largura da piscina	513696

### COBERTURAS AUTOMÁTICAS - ACIMA DO SOLO (ENROLADOR EXTERIOR) - PREÇOS 2024

CODIGO	DESCRIÇÃO	QUANTIDADE			PREÇO UNITÁRIO		
		EMB.	CX	PALETE	COMPRA PALETE	COMPRA CX	COMPRA UNID.
<b>Série e-Classic XL Branco - Bluezone Pool by Iber Coverpool</b>							
515130	Cobertura automática e-Classic XL Branco - largura até 6,5 m 	-	1	-	R+	-	4.269,20 € ●
515131	Cobertura automática e-Classic XL Branco - largura até 7,0 m 	-	1	-	R+	-	4.756,69 € ●
<b>Série e-Classic XL Areia - Bluezone Pool by Iber Coverpool</b>							
515134	Cobertura automática e-Classic XL Areia - largura até 6,5 m 	-	1	-	R+	-	4.387,36 € ●
515135	Cobertura automática e-Classic XL Areia - largura até 7,0 m 	-	1	-	R+	-	4.874,85 € ●
<b>Série e-Classic XL - Extras - Bluezone Pool by Iber Coverpool</b>							
515136	Fixação por pernos 	8	-	-	R+	-	51,70 € ●
<b>Extras: Fecho de segurança - Série e-Classic XL - Bluezone Pool by Iber Coverpool</b>							
514682	Fecho de segurança com fixação na parede por esquadro - Branco	1	-	-	S	-	64,44 € ●
514687	Fecho de segurança com fixação na parede por esquadro - Areia	1	-	-	S	-	64,44 € ●
B 514688	Fecho de segurança com fixação na parede por esquadro - Cinza	1	-	-	S	-	13,17 € ●
<b>Extras: Sistema Coverlock - Série e-Classic XL - Bluezone Pool by Iber Coverpool</b>							
514737	Sistema Coverlock - Branco	1	-	-	S	-	56,28 € ●
514745	Fixação bordadura Coverlock - Branco	1	-	-	S	-	65,32 € ●
513736	Sistema Coverlock - Areia	1	-	-	S	-	60,30 € ●
513739	Fixação bordadura Coverlock - Areia	1	-	-	S	-	75,37 € ●
514738	Sistema Coverlock - Cinza	1	-	-	R+	-	60,30 € ●
514746	Fixação bordadura Coverlock - Cinza	1	-	-	R+	-	75,37 € ●
516125	Sistema Coverlock - Azul	1	-	-	R+	-	64,15 € ●
516126	Fixação bordadura Coverlock - Azul	1	-	-	R+	-	74,02 € ●
<b>Extras: Série e-Classic XL - Bluezone Pool by Iber Coverpool</b>							
513696	Sistema anti-deslizamento	1	-	-	R+	-	176,87 € ●

 PRODUTO OFERTA 2024 COM STOCK DISPONÍVEL

 PRODUTO COM PREÇO PROMOCIONAL (LIMITADO AO STOCK EXISTENTE)

 PRODUTO SOB ENCOMENDA

 PRODUTO NÃO ISENTO DE PORTES





## Como instalar Série e-Classic

DIÂMETRO DO ENROLADOR SEGUNDO O COMPRIMENTO DA PISCINA	
Comprimento da piscina (m)	D (mm)
4	420
5	440
6	460
7	480
8	500
9	530
10	560
11	580
12	590
13	620
14	640
15	660

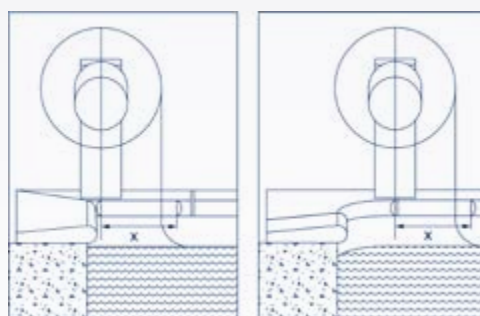
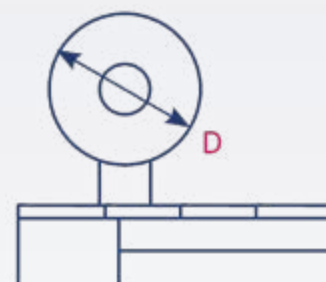

### RECORTE DA BORDADURA

Nas instalações das séries acima do solo (e-classic), as lâminas poderão chocar na bordadura uma vez que esta por vezes sobressai da parede da piscina. Desse modo, aconselhamos a consulta da tabela indicada abaixo por forma a garantir que tal não aconteça. As series instaladas acima do solo incluem um sistema de ajuste do nível dos pés(mecanismos) para garantir que os mesmo estão nivelados facilitando a instalação do enrolador.

**Recomendação:** A fixação dos mecanismos deve ser feita apos efetuar os ajustes nos pés de fixação da bordadura.



RECORTE MÍNIMO DA BORDADURA EM FUNÇÃO DO COMPRIMENTO DA PISCINA	
Comprimento da cobertura (m)	X: Corte da bordadura (mm)
4	290
5	300
6	310
7	320
8	330
9	340
10	350
11	360
12	370
13	380
14	390
15	400



**Nova  
Construção**



**Renovação**



**Alimentação  
Elétrica**



**Fins de curso  
automáticos**



**Personalizável**



**Controlo por  
smartphone**

## Caraterísticas:

- Alimentação: Solar, Elétrica | Tipo: Acima do solo
- Dimensão mínima: 2 x 2 m
- Dimensão máxima: 5 x 10 m (+ escada R 1.5 m);
- As posições de fim de curso são reguladas e geridas de uma vez.

## 1 Estrutura:

- Estrutura preto antracite em alumínio e acabamento superior em madeira IPE.
- 1 Veio em alumínio.
- 1 Motor tubular de 24 V.
- 1 Quadro elétrico com transformador.
- 1 Comutador de chave: com bluetooth



Branco



Areia

## Extras

- Espreguiçadeira; Prateleira; Floreira; Módulo de arrumação; Iluminação LED na estrutura

## 2 Lâminas (83 mm):

- PVC



Branco



Areia



Cinza-claro



Azul

- Policarbonato



Azul  
translúcido



Transparente/preto  
dupla camada



Preto  
fumado



Transparente

- Opção alhetas com escova | guias de transbordo

## 5 Sistema de segurança antilevantamento:

- Fivela simples - correia de fixação  
Fixação na parede (incluído) | Opção Fixação por esquadro

- Opção Sistema Coverlock  
Fixação na parede |  
Fixação por esquadro



Branco



Areia



Cinza-claro

## 6 Opção Escadas

- Recorte em escada.
- Sistema anti-deslizamento  
Para quando a base da escada é inferior a 50% da largura da piscina.

AERO XP



**FICHA DE PEDIDO DA SUA  
COBERTURA AUTOMÁTICA**

← descarregue aqui

## Dimensões do mecanismo

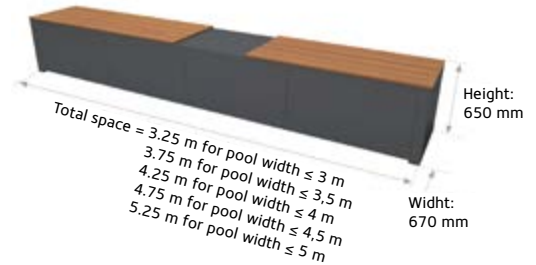

## Extras - Personalização/Configuração da estrutura

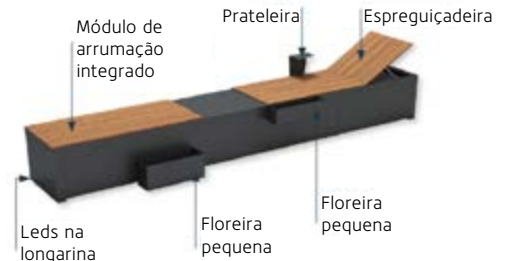

## Sistema segurança por fivelas

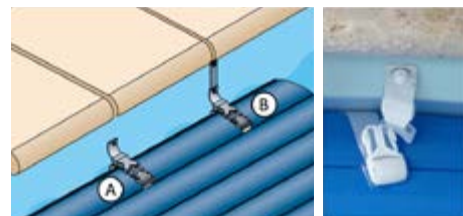

A - incluído B - opcional

## Sistema segurança por Coverlock





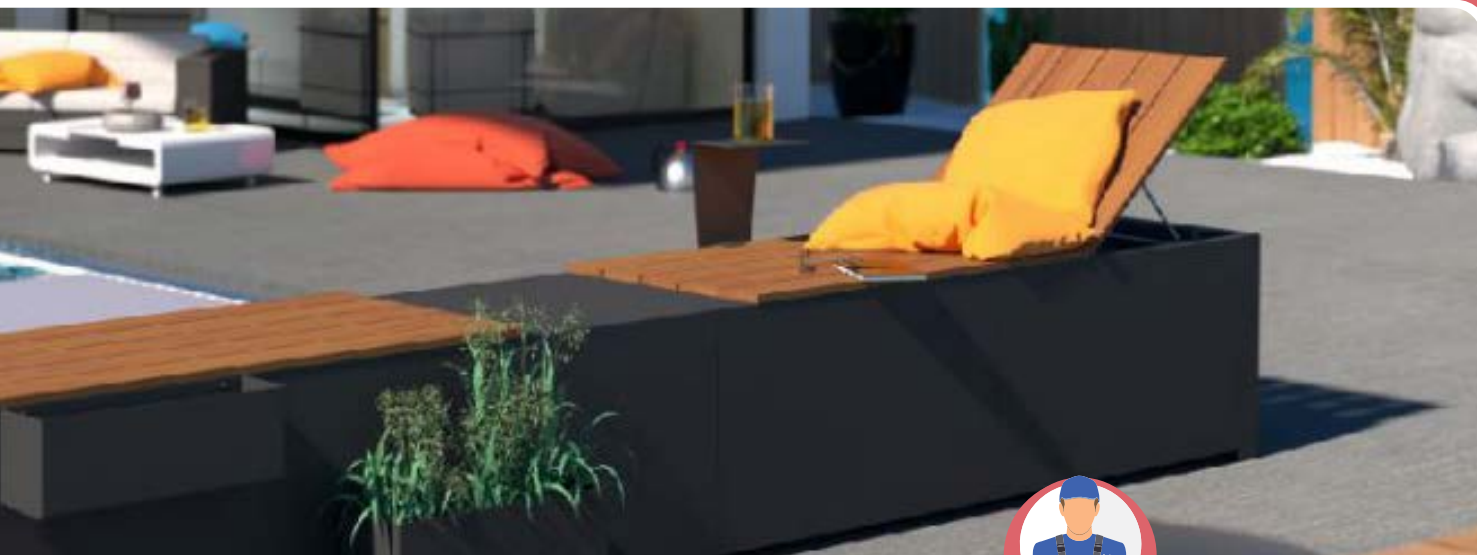

## COBERTURAS AUTOMÁTICAS - ACIMA DO SOLO



Cumprir com as normas  
NF P 90-308

### Série e-Banc Deluxe (Enrolador em caixa exterior)



- ✓ A estrutura é entregue montada, pronta a instalar.
- ✓ Integra-se perfeitamente no ambiente da piscina e no espaço exterior da casa.
- ✓ Estrutura com várias combinações possíveis.

**Vantagens:** O enrolador encontra-se oculto no interior de um banco com um design simples e elegante. Várias combinações são possíveis: Apenas banco ou combinação de banco com espreguiçadeira.

**Caraterísticas específicas:** Estrutura Preto antracite em alumínio e acabamento superior em madeira IPE. • Motor tubular de 24 V com sistema de gestão de fins de curso. • Quadro elétrico com transformador de 24 V. • Enrolador em compósito • Comutador de chave com 3 posições e com controlo por Bluetooth. • Lâminas em PVC 83 mm, com opção de cor branca, areia ou cinza-claro ou Policarbonato 83 mm, com opção de cor transparente/preto dupla camada ou azul translúcido. • Sistema de segurança por fivelas predefinido ou opção do sistema Coverlock • **Fins de curso Internos:** Controlados eletronicamente por um sensor (contador de rotações), inserido no motor e controlado pelo painel de controlo. manuseado com o comando. • **SLOW MODE** é a comunicação com o sistema de tratamento de água para uma regulação adaptada mediante a posição da cobertura. • Manuseamento da sua cobertura através da APP Bluetooth ou por chave.

### Sistema segurança antilevantamento

#### Sistema de segurança por fivela

- ✓ Sistema de fixação de segurança de bloqueio manual standard.



### Fixação de sistemas de segurança

O número de fechos varia consoante a largura da piscina. Pode consultar a tabela orientativa para a colocação dos fechos de segurança.

Largura da piscina	Número de fecho / largura
< 3 m	2
3 a 5 m	3
5 a 7 m	4
≥ 7 m	≥ 5

### Sistema CoverLock

- ✓ Sistema de fixação de segurança de bloqueio manual simples e ergonómico.



Introduzir o gancho no fecho

Pressionar o trinco

Puxar a cobertura na direção do fecho e levantar o trinco

Retirar o gancho do fecho

Gancho Dispositivo coverlock



Fechos



Branco

Areia

Cinza claro

Azul



① ESTRUTURA					
e-Banc Deluxe	Dimensões (largura)				
	3	3,5	4	4,5	5
Acabamento standard 	515088	515089	515090	515091	515092
Acabamento total em madeira 	515093	515094	515095	515096	515097

⑦ EXTRAS E-BANC DELUXE				
Opção Espreguiçadeira	Dimensões (largura)			
	Acabamento standard		Acabamento total em madeira	
	Uma espreguiçadeira	Duas espreguiçadeiras	Uma espreguiçadeira	Duas espreguiçadeiras
				
515100	Largura ≥ 3m	Largura ≥ 4m	Largura ≥ 3m	Largura ≥ 4m
OPÇÃO MÓDULO DE ARRUMAÇÃO				
Integrado 	515125	-	515125	-
Independente 	515126			
OPÇÃO PRATELEIRA				
	515101			
OPÇÃO FLOREIRA				
	Floreira pequena			
	515102			
	Floreira grande			
	515103			
OPÇÃO LED COMPRIMENTO ESTRUTURA				
	515104			

## COBERTURAS AUTOMÁTICAS - ACIMA DO SOLO

### Série e-Banc Deluxe - Extras

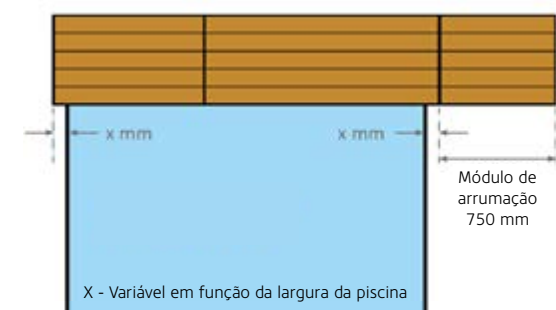

DIMENSÕES		
Piscina (m)	Largura Banco (m)	Módulo integrado (mm)
2 a 3	3,25	650 x 750 x 670
3 a 3,5	3,75	
3,5 a 4	4,25	Módulo independente (mm)
4 a 4,5	4,75	650 x 1200 x 670
4,5 a 5	5,25	

### COBERTURAS AUTOMÁTICAS - ACIMA DO SOLO (ENROLADOR EXTERIOR) - PREÇOS 2024













CODIGO	DESCRIÇÃO	QUANTIDADE			PREÇO UNITÁRIO					
		EMB.	CX	PALETE	COMPRA PALETE	COMPRA CX	COMPRA UNID.			
<b>Série e-Banc Deluxe (acabamento standard) - Bluezone Pool</b>										
515088	Estrutura antracite e-Banc Deluxe - largura até 3,0 m	📦	-	1	-	Ⓡ+	-	-	6.342,59 €	●
515089	Estrutura antracite e-Banc Deluxe - largura até 3,5 m	📦	-	1	-	Ⓡ+	-	-	6.580,00 €	●
515090	Estrutura antracite e-Banc Deluxe - largura até 4,0 m	📦	-	1	-	Ⓡ+	-	-	6.818,47 €	●
515091	Estrutura antracite e-Banc Deluxe - largura até 4,5 m	📦	-	1	-	Ⓡ+	-	-	7.176,17 €	●
515092	Estrutura antracite e-Banc Deluxe - largura até 5,0 m	📦	-	1	-	Ⓡ+	-	-	7.533,87 €	●
<b>Série e-Banc Deluxe (acabamento madeira) - Bluezone Pool</b>										
515093	Estrutura antracite + assento madeira e-Banc Deluxe - larg. até 3,0 m	📦	-	1	-	Ⓡ+	-	-	6.342,59 €	●
515094	Estrutura antracite + assento madeira e-Banc Deluxe - larg. até 3,5 m	📦	-	1	-	Ⓡ+	-	-	6.580,00 €	●
515095	Estrutura antracite + assento madeira e-Banc Deluxe - larg. até 4,0 m	📦	-	1	-	Ⓡ+	-	-	6.818,47 €	●
515096	Estrutura antracite + assento madeira e-Banc Deluxe - larg. até 4,5 m	📦	-	1	-	Ⓡ+	-	-	7.176,17 €	●
515097	Estrutura antracite + assento madeira e-Banc Deluxe - larg. até 5,0 m	📦	-	1	-	Ⓡ+	-	-	7.533,87 €	●
<b>Série e-Banc Deluxe - Opções estrutura - Bluezone Pool</b>										
515100	e-Banc Deluxe - Espreguiçadeira		-	1	-	Ⓡ+	-	-	467,44 €	●
515101	e-Banc Deluxe - Prateleira		-	1	-	Ⓡ+	-	-	106,57 €	●
515102	e-Banc Deluxe - Floreira pequena		-	1	-	Ⓡ+	-	-	346,09 €	●
515103	e-Banc Deluxe - Floreira grande		-	1	-	Ⓡ+	-	-	405,18 €	●
515125	e-Banc Deluxe - Módulo arrumação (integrado)		-	1	-	Ⓡ+	-	-	656,31 €	●
515126	e-Banc Deluxe - Módulo arrumação (independente)		-	1	-	Ⓡ+	-	-	1.048,83 €	●
515104	e-Banc Deluxe - LED comprimento estrutura		-	1	-	Ⓡ+	-	-	626,77 €	●
<b>Extras: Série e-Banc Deluxe - Bluezone Pool</b>										
515099	Gancho de bloqueio com tensor - e-Banc Deluxe		-	1	-	Ⓡ+	-	-	115,01 €	●

📦 PRODUTO OFERTA 2024 COM STOCK DISPONÍVEL

🔴 PRODUTO COM PREÇO PROMOCIONAL (LIMITADO AO STOCK EXISTENTE)

● PRODUTO SOB ENCOMENDA

📦 PRODUTO NÃO ISENTO DE PORTES

② LÂMINAS - 83 mm					
PVC - 83 mm	Dimensões (largura)				
	3	3,5	4	4,5	5
● Branco	514538	514539	514541	514542	514543
● Areia	514561	514562	514563	514564	514565
● Cinza-claro	514574	514576	514578	514580	514581
● Azul	513769	513766	513767	513770	514384
Policarbonato - 83 mm					
● Azul translúcido	514783	514785	514786	514787	514548
● Transparente / preto dupla camada	514750	514754	514755	514756	514757
● Preto fumado	514413	514414	514415	513713	514416
● Transparente	514391	514392	514393	514394	514395
ALHETAS					
Alheta standard	Incluído				
Alheta com escova	 Branco 514703	 Areia 514675	 Cinza-Claro 514689	 Preto 516139	
 Guia de transbordo	514609				
PACKAGING / EMBALAGEM					
③ 	Sob Consulta				
④ 	Sob Consulta				
⑤ SISTEMA DE SEGURANÇA ANTILEVANTAMENTO					
	FIVELA SIMPLES - CORREIA DE FIXAÇÃO ANTILEVANTAMENTO				
	FIXAÇÃO NA PAREDE				
	Incluído				
	FIXAÇÃO CORREIA DE FIXAÇÃO ANTILEVANTAMENTO NA PAREDE POR ESQUADRO				
	Branco	Areia	Cinza-claro		
	514682	514687	514688		
	SISTEMA COVERLOCK (OPCIONAL)				
	 Branco 514737	 Areia 513736	 Cinza claro 514738	 Azul 516125	
	FIXAÇÃO COVERLOCK NA PAREDE POR ESQUADRO				
	514745	513739	514746	516126	
⑥ OPÇÃO ESCADA					
GANCHO DE BLOQUEIO COM TENSOR					
Se base da escada inferior a 50% da largura da piscina.			515099		



## RECORTE ESCADA – LÂMINAS EM PVC \*

	Escada reta: < 2 m – profundidade < 1,50 m				Escada reta: < 2,5 m – profundidade < 2 m			
	Branca	Areia	Cinza-claro	Azul	Branca	Areia	Cinza-claro	Azul
	514569	513741	514577	516129	514582	513742	514590	516130
	Escada romana raio constante: (livre 0 < 3 m ou base de trapézio grande < 3 m)				Escada romana raio constante (livre 0 < 4 m ou base de trapézio grande < 4 m)			
	Branca	Areia	Cinza	Azul	Branca	Areia	Cinza-claro	Azul
	514630	513740	514636	516127	514638	513743	514642	516128

## RECORTE ESCADA – LÂMINAS EM POLICARBONATO\*

	Escada reta: < 2 m – profundidade < 1,50 m				Escada reta: < 2,5 m – profundidade < 2 m			
	Transparente	Azul translúcido	Transparente / preto dupla camada	Preto fumado	Azul translúcido	Transparente / preto dupla camada	Preto fumado	Transparente
	516136	514552	514553	516135	514554	514555	516137	516138
	Escada romana raio constante: (livre 0 < 3 m ou base de trapézio grande < 3 m)				Escada romana raio constante (livre 0 < 4 m ou base de trapézio grande < 4 m)			
	Transparente	Azul translúcido	Transparente / preto dupla camada	Preto fumado	Azul translúcido	Transparente / preto dupla camada	Preto fumado	Transparente
	516132	514691	514704	516131	514551	514752	516133	516134

\* Para mais informações sobre o recorte escada, ver páginas 522 e 524.

## COBERTURAS AUTOMÁTICAS - ACIMA DO SOLO (ENROLADOR EXTERIOR) - PREÇOS 2024

CODIGO	DESCRIÇÃO	QUANTIDADE				PREÇO UNITÁRIO		
		EMB.	CX	PALETE		COMPRA PALETE	COMPRA CX	COMPRA UNID.
<b>Extras: fecho de segurança - Série e-Banc Deluxe - Bluezone Pool by Iber Coverpool</b>								
514682	Fecho de segurança com fixação na parede por esquadro - Branco	1	-	-	R+	-	-	59,00 € ●
514687	Fecho de segurança com fixação na parede por esquadro - Areia	1	-	-	R+	-	-	59,00 € ●
514688	Fecho de segurança com fixação na parede por esquadro - Cinza-claro	1	-	-	R+	-	-	59,00 € ●
<b>Extras: Coverlock Branco - Série e-Banc Deluxe - Bluezone Pool by Iber Coverpool</b>								
514737	Sistema Coverlock - Branco	1	-	-	R+	-	-	51,54 € ●
514745	Fixação bordadura Coverlock - Branco	1	-	-	R+	-	-	59,83 € ●
513736	Sistema Coverlock - Areia	1	-	-	R+	-	-	55,23 € ●
513739	Fixação bordadura Coverlock - Areia	1	-	-	R+	-	-	69,03 € ●
514738	Sistema Coverlock - Cinza-claro	1	-	-	R+	-	-	55,23 € ●
514740	Fixação bordadura Coverlock - Cinza-claro	1	-	-	R+	-	-	36,82 € ●
516125	Sistema Coverlock - Azul	1	-	-	R+	-	-	64,15 € ●
516126	Fixação bordadura Coverlock - Azul	1	-	-	R+	-	-	74,02 € ●

PRODUTO OFERTA 2024 COM STOCK DISPONÍVEL

PRODUTO COM PREÇO PROMOCIONAL (LIMITADO AO STOCK EXISTENTE)

PRODUTO SOB ENCOMENDA

PRODUTO NÃO ISENTO DE PORTES





**Nova  
Construção**



**Renovação**



**Alimentação  
Elétrica**



**Fins de curso  
automáticos**



**Garantia  
do motor**



**Slow mode**



**Controlo por  
smartphone**

## Caraterísticas:

- Alimentação: Elétrica | Tipo: Submersa
- Dimensão mínima: 2 x 2 m
- Dimensão máxima: 6 x 15 m (+ escada R 15 m),
- Wing System (opcional limitado)
- Veio standard em alumínio, com opção em compósito (sob consulta), até 5 m de largura. Restantes dimensões em alumínio.
- Quadro com Slow Mode integrado: 1 contacto seco para a ligação à máquina de eletrólise de sal.

## 1 Estrutura:

- 2 painéis de fixação em compósito
- 1 veio em alumínio
- 1 motor tubular 24 V com sistema de gestão de fins de curso integrados.
- 1 Comutador de chave com Bluetooth.
- 1 Quadro elétrico com transformador de 24 V

## 2 Lâminas (83 mm):

· PVC



Branco



Areia



Cinza-claro



Azul

· Policarbonato



Azul  
translúcido



Transparente/preto  
dupla camada



Preto  
fumado



Transparente

· Opção alhetas com escova | guias de transbordo

## 5 Sistema de segurança antilevantamento:

· Fivela simples - correia de fixação

Fixação na parede (incluído) | Opção Fixação por esquadro

· Opção Sistema Coverlock

Fixação na parede |  
Fixação por esquadro



Branco



Areia



Cinza-claro

## 6 Opção Escadas

- Recorte em escada
- Gancho de bloqueio com tensor

## 7 Acabamento - opções

· Deck:



- Opções: PVC branco e cinza-claro · Madeira
- Viga: 80 mm ou 120 mm - Opção branco ou cinza-claro
- Parede de separação - Opção branco ou cinza-claro

**AERO XP**



**FICHA DE PEDIDO DA SUA  
COBERTURA AUTOMÁTICA**

← descarregue aqui

## Estrutura e acessórios do fosso



## Dimensões dos painéis de fixação

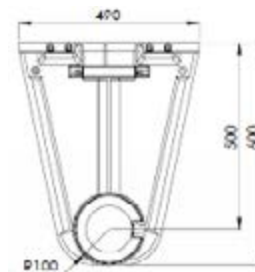

## Sistema segurança por fivelas

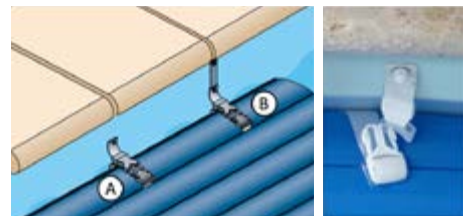

A - incluído B - opcional

## Sistema segurança por Coverlock





## COBERTURAS AUTOMÁTICAS - SUBMERSAS



Cumprir com as normas NF P 90-308

### Série s-Premium (Motor submerso)



by **IBER**  
COVERPOOL

- ✓ **Aplicação:** cobertura automática submersa, ideal para quem pretende conjugar a segurança e funcionalidade com a descrição e estética.
- ✓ **Todo o mecanismo fica oculto e os acabamentos são personalizáveis de acordo com o gosto:** deck em PVC de cor ou madeira Ipê.

**Vantagens:** Possível instalar em piscinas em renovação. • SLOW MODE é a comunicação com o sistema de tratamento de água para uma regulação adaptada mediante a posição da cobertura. • Manuseamento da sua cobertura através da APP Bluetooth ou por chave. • Opção WING SYSTEM: possibilidade de cobrir e proteger as laterais da piscina. • Guias de transbordo (opção): ver página 473.

**Caraterísticas específicas:** Mecanismo composto por 2 painéis de fixação em compósito. • Motor tubular de 24 V com sistema de gestão de fins de curso. • Quadro elétrico com transformador de 24 V. • Enrolador em alumínio Ø200 mm. • Contrapeso. • Comutador de chave com 3 posições e com Bluetooth. • Lâminas em PVC 83 mm, com opção de cor branca ou cinza-claro ou Policarbonato 83 mm, com opção de cor transparente/preto dupla camada ou azul translúcido. • Sistema de segurança por fivelas, com opção do sistema Coverlock em branco ou cinza-claro. • **Fins de curso Internos (Standard):** Controlados eletronicamente por um sensor (contador de rotações), inserido no motor e controlado pelo painel de controlo. manuseado com o comando.

### Sistema segurança antilevantamento

#### Sistema de segurança por fivela

- ✓ **Sistema de fixação de segurança de bloqueio manual standard.**



### Fixação de sistemas de segurança

O número de fechos varia consoante a largura da piscina. Pode consultar a tabela orientativa para a colocação dos fechos de segurança.

Largura da piscina	Número de fecho / largura
< 3 m	2
3 a 5 m	3
5 a 7 m	4
≥ 7 m	≥ 5

### Sistema CoverLock

- ✓ **Sistema de fixação de segurança de bloqueio manual simples e ergonómico.**



Introduzir o gancho no fecho

Pressionar o trinco

Puxar a cobertura na direção do fecho e levantar o trinco

Retirar o gancho do fecho

Gancho Dispositivo coverlock



Fechos







Branco

Areia

Cinza claro







Azul

1 ESTRUTURA (até 15 m de comprimento)							
s-Premium	Dimensões (largura)						
	3	3,5	4	4,5	5	5,5	6
Modelo submerso	514484	514485	514486	514487	514489	514490	514491
	Placa de fixação na bordadura - 514494						
2 LÂMINAS - 83 mm							
PVC - 83 mm	Dimensões (largura)						
	3	3,5	4	4,5	5	5,5	6
● Branco	514538	514539	514541	514542	514543	514544	514545
● Areia	514561	514562	514563	514564	514565	514566	514567
● Cinza-claro	514574	514576	514578	514580	514581	514583	514584
● Azul	513769	513766	513767	513770	514384	514368	514369
Policarbonato - 83 mm							
● Azul translúcido	514783	514785	514786	514787	514548	514758	514759
● Transparente / preto dupla camada	514750	514754	514755	514756	514757	514549	514550
● Preto fumado	514413	514414	514415	513713	514416	514417	514418
● Transparente	514391	514392	514393	514394	514395	514396	514397
ALHETAS							
Alheta standard	Incluído						
Alheta com escova	 514703	 514675	 514689	 516139			
Guia de transbordo	514609						
3	Packaging / embalagem:	Incluído		• Caixa em cartão			
4	• Transporte de 3 m – 4 m	300€		• Preço de transporte com local de descarga com acesso a camião TIR			
	• Transporte de 4,5 m – 6 m	400€					
5 SISTEMA DE SEGURANÇA ANTILEVANTAMENTO							
	FIVELA SIMPLES - CORREIA DE FIXAÇÃO ANTILEVANTAMENTO						
	FIXAÇÃO NA PAREDE						
	Incluído						
	FIXAÇÃO CORREIA DE FIXAÇÃO ANTILEVANTAMENTO NA PAREDE POR ESQUADRO						
		 514682	 514687	 514688			
	SISTEMA COVERLOCK (OPCIONAL)						
		 514737	 513736	 514738	 516125		
	FIXAÇÃO COVERLOCK NA PAREDE POR ESQUADRO						
		514745	513739	514746	516126		

OPÇÃO ESCADA								
RECORTE ESCADA – LÂMINAS EM PVC *								
	Escada reta: < 2 m – profundidade < 1,50 m			Escada reta: < 2,5 m – profundidade < 2 m				
	Branca	Areia	Cinza-claro	Branca	Areia	Cinza-claro		
	514569	513741	514577	514582	513742	514590		
	Escada romana raio constante: (livre 0 < 3 m ou base de trapézio grande < 3 m)			Escada romana raio constante (livre 0 < 4 m ou base de trapézio grande < 4 m)				
	Branca	Areia	Cinza	Branca	Areia	Cinza-claro		
	514630	513740	514636	514638	513743	514642		
RECORTE ESCADA – LÂMINAS EM POLICARBONATO*								
	Escada reta: < 2 m – profundidade < 1,50 m				Escada reta: < 2,5 m – profundidade < 2 m			
	Transparente	Azul translúcido	Transparente / preto dupla camada	Preto fumado	Azul translúcido	Transparente / preto dupla camada	Preto fumado	Transparente
	516136	514552	514553	516135	514554	514555	516137	516138
	Escada romana raio constante: (livre 0 < 3 m ou base de trapézio grande < 3 m)				Escada romana raio constante (livre 0 < 4 m ou base de trapézio grande < 4 m)			
	Transparente	Azul translúcido	Transparente / preto dupla camada	Preto fumado	Azul translúcido	Transparente / preto dupla camada	Preto fumado	Transparente
	516132	514691	514704	516131	514551	514752	516133	516134
GANCHO DE BLOQUEIO COM TENSOR								
Se base da escada inferior a 50% da largura da piscina.				515099				

\* Para mais informações sobre o recorte escada, ver páginas 522 e 524.

## COBERTURAS AUTOMÁTICAS - SUBMERSAS (MOTOR SUBMERSO) - PREÇOS 2024

CODIGO	DESCRIÇÃO	QUANTIDADE			PREÇO UNITÁRIO					
		EMB.	CX	PALETE	COMPRA PALETE	COMPRA CX	COMPRA UNID.			
<b>Série s-Premium - Bluezone Pool by Iber Coverpool</b>										
514484	Cobertura automática s-Premium motor axial - 3,0 x 15 m		-	1	-	R+	-	-	5.023,57 €	●
514485	Cobertura automática s-Premium motor axial - 3,5 x 15 m		-	1	-	R+	-	-	5.076,83 €	●
514486	Cobertura automática s-Premium motor axial - 4,0 x 15 m		-	1	-	R+	-	-	5.122,05 €	●
514487	Cobertura automática s-Premium motor axial - 4,5 x 15 m		-	1	-	R+	-	-	5.463,72 €	●
514489	Cobertura automática s-Premium motor axial - 5,0 x 15 m		-	1	-	R+	-	-	5.518,99 €	●
514490	Cobertura automática s-Premium motor axial - 5,5 x 15 m		-	1	-	R+	-	-	6.345,04 €	●
514491	Cobertura automática s-Premium motor axial - 6,0 x 15 m		-	1	-	R+	-	-	6.891,71 €	●
<b>Extras: Fixação - Série s-Premium - Bluezone Pool by Iber Coverpool</b>										
514494	Placas de fixação à bordadura (2 unidades)		2	-	-	R+	-	-	392,92 €	●
513819	Ligação à terra em Inox - ø 50 mm		1	-	-	R+	-	-	114,56 €	●
<b>Extras: fecho de segurança - Série s-Premium - Bluezone Pool by Iber Coverpool</b>										
514682	Fecho de segurança com fixação na parede por esquadro - Branco		1	-	-	R+	-	-	64,44 €	●
514687	Fecho de segurança com fixação na parede por esquadro - Areia		1	-	-	R+	-	-	64,44 €	●
514688	Fecho de segurança com fixação na parede por esquadro - Cinza		1	-	-	R+	-	-	64,21 €	●
<b>Extras: Coverlock - Série s-Premium - Bluezone Pool by Iber Coverpool</b>										
514737	Sistema Coverlock - Branco		1	-	-	R+	-	-	56,28 €	●
514745	Fixação bordadura Coverlock - Branco		1	-	-	R+	-	-	65,32 €	●
513736	Sistema Coverlock - Areia		1	-	-	R+	-	-	60,30 €	●
513739	Fixação bordadura Coverlock - Areia		1	-	-	R+	-	-	75,37 €	●
514738	Sistema Coverlock - Cinza		1	-	-	R+	-	-	60,30 €	●
514740	Fixação bordadura Coverlock - Cinza		1	-	-	R+	-	-	40,20 €	●
516125	Sistema Coverlock - Azul		1	-	-	R+	-	-	64,15 €	●
516126	Fixação bordadura Coverlock - Azul		1	-	-	R+	-	-	74,02 €	●

 PRODUTO OFERTA 2024 COM STOCK DISPONÍVEL

 PRODUTO COM PREÇO PROMOCIONAL (LIMITADO AO STOCK EXISTENTE)

 PRODUTO SOB ENCOMENDA

 PRODUTO NÃO ISENTO DE PORTES





7 ACABAMENTO - VIGAS EM ALUMÍNIO E ACESSÓRIOS												
Viga	80 mm					120 mm						
	3 m	3,5 m	4 m	4,5 m	5 m	3 m	3,5 m	4 m	4,5 m	5 m	5,5 m	6 m
Branco	514781	514556	514557	514558	514559	514586	514587	514589	514591	514592	514593	514594
Cinza-claro	514560	514568	514570	514571	514572	514595	514596	514597	514598	514599	514600	514601
Fixação da viga na bordadura - 80 mm (2 und)						Fixação da viga na bordadura - 120 mm (2 und)						
514604						514603						

**COBERTURAS AUTOMÁTICAS - VIGAS - PREÇOS 2024**

CODIGO	DESCRIÇÃO	QUANTIDADE			PREÇO UNITÁRIO				
		EMB.	CX	PALETE		COMPRA PALETE	COMPRA CX	COMPRA UNID.	
<b>Vigas em alumínio branco e kit suporte - 80 mm (Série s-Premium) - Bluezone Pool by Iber Coverpool</b>									
514781	Viga em alumínio branco 80 mm - 3,0 m	1	-	-	R+	-	-	851,17 €	●
514556	Viga em alumínio branco 80 mm - 3,5 m	1	-	-	R+	-	-	879,30 €	●
514557	Viga em alumínio branco 80 mm - 4,0 m	1	-	-	R+	-	-	922,51 €	●
514558	Viga em alumínio branco 80 mm - 4,5 m	1	-	-	R+	-	-	1.033,06 €	●
514559	Viga em alumínio branco 80 mm - 5,0 m	1	-	-	R+	-	-	1.076,27 €	●
<b>Vigas em alumínio cinza-claro e kit suporte - 80 mm (Série s-Premium) - Bluezone Pool by Iber Coverpool</b>									
514560	Viga em alumínio cinza-claro 80 mm - 3,0 m	1	-	-	R+	-	-	927,54 €	●
514568	Viga em alumínio cinza-claro 80 mm - 3,5 m	1	-	-	R+	-	-	955,68 €	●
514570	Viga em alumínio cinza-claro 80 mm - 4,0 m	1	-	-	R+	-	-	991,85 €	●
514571	Viga em alumínio cinza-claro 80 mm - 4,5 m	1	-	-	R+	-	-	1.107,42 €	●
514572	Viga em alumínio cinza-claro 80 mm - 5,0 m	1	-	-	R+	-	-	1.172,74 €	●
<b>Vigas em alumínio branco e kit suporte - 120 mm (Série s-Premium) - Bluezone Pool by Iber Coverpool</b>									
514586	Viga em alumínio branco 120 mm - 3,0 m	1	-	-	R+	-	-	740,62 €	●
514587	Viga em alumínio branco 120 mm - 3,5 m	1	-	-	R+	-	-	772,78 €	●
514589	Viga em alumínio branco 120 mm - 4,0 m	1	-	-	R+	-	-	812,98 €	●
514591	Viga em alumínio branco 120 mm - 4,5 m	1	-	-	R+	-	-	918,50 €	●
514592	Viga em alumínio branco 120 mm - 5,0 m	1	-	-	R+	-	-	965,73 €	●
514593	Viga em alumínio branco 120 mm - 5,5 m	1	-	-	R+	-	-	1.063,20 €	●
514594	Viga em alumínio branco 120 mm - 6,0 m	1	-	-	R+	-	-	1.134,55 €	●

🛒 PRODUTO OFERTA 2024 COM STOCK DISPONÍVEL

🔴 PRODUTO COM PREÇO PROMOCIONAL (LIMITADO AO STOCK EXISTENTE)

● PRODUTO SOB ENCOMENDA

🚚 PRODUTO NÃO ISENTO DE PORTES

## COBERTURAS AUTOMÁTICAS - VIGAS

### Série s-Premium - Vigas em alumínio lacado para suporte do Deck



- ✓ Viga plana de 80 mm para comprimento até 5 m.
- ✓ Viga standard de 120 mm (altura) para comprimento até 6 m.

As vigas incluídas na montagem da série s-Premium são em alumínio lacado e disponível em duas cores: branco e cinza-claro. Cada viga é entregue com 2 suportes e respetivos parafusos de fixação.

**Caraterísticas específicas:** O estudo à resistência da viga permite uma carga máxima é de 400 kg num comprimento e 150 kg/m (peso de viga) incluindo o acabamento do Deck.

As extremidades da bordadura não devem exceder 3 cm para permitir uma superfície de contacto suficiente entre o encaixe dos suportes de viga.

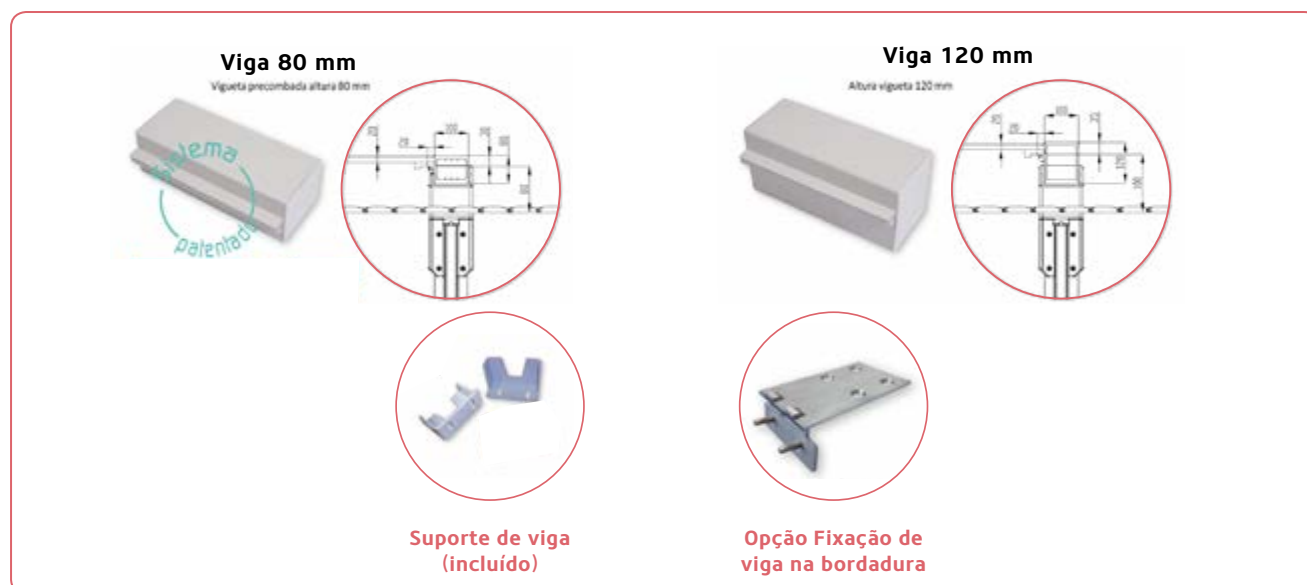

### COBERTURAS AUTOMÁTICAS - VIGAS - PREÇOS 2024

CODIGO	DESCRIÇÃO	QUANTIDADE			PREÇO UNITÁRIO		
		EMB.	CX	PALETE	COMPRA PALETE	COMPRA CX	COMPRA UNID.
<b>Vigas em alumínio cinza-claro e kit suporte - 120 mm (Série s-Premium) - Bluezone Pool by Iber Coverpool</b>							
514595	Viga em alumínio cinza-claro 120 mm - 3,0 m	1	-	-	R+	-	815,99 € ●
514596	Viga em alumínio cinza-claro 120 mm - 3,5 m	1	-	-	R+	-	851,17 € ●
514597	Viga em alumínio cinza-claro 120 mm - 4,0 m	1	-	-	R+	-	892,37 € ●
514598	Viga em alumínio cinza-claro 120 mm - 4,5 m	1	-	-	R+	-	1.007,93 € ●
514599	Viga em alumínio cinza-claro 120 mm - 5,0 m	1	-	-	R+	-	1.063,20 € ●
514600	Viga em alumínio cinza-claro 120 mm - 5,5 m	1	-	-	R+	-	1.163,70 € ●
514601	Viga em alumínio cinza-claro 120 mm - 6,0 m	1	-	-	R+	-	1.248,11 € ●
<b>Acessórios para vigas (Série s-Premium) - Bluezone Pool by Iber Coverpool</b>							
513702	Kit fixação superior para viga e calha - piscina de liner (2 unidades)	2	-	-	R+	-	149,73 € ●
514605	Suporte de viga universal 80 / 120 mm - Branco (2 unidades)	2	-	-	R+	-	146,72 € ●
514607	Suporte de viga universal 80 / 120 mm - Cinza-claro (2 unidades)	2	-	-	R+	-	158,78 € ●
514604	Fixação da viga na bordadura - 80 mm (2 unidades)	2	-	-	R+	-	128,63 € ●
514603	Fixação da viga na bordadura - 120 mm (2 unidades)	2	-	-	R+	-	128,63 € ●

✓ PRODUTO OFERTA 2024 COM STOCK DISPONÍVEL

● PRODUTO COM PREÇO PROMOCIONAL (LIMITADO AO STOCK EXISTENTE)

● PRODUTO SOB ENCOMENDA

● PRODUTO NÃO ISENTO DE PORTES



DIMENSÕES (mm)				
Espessura Deck 30 mm	Largura (mm)	Comprimento para piscinas até 12 m (mm)	Comprimento para piscinas de 13 até 15 m (mm)	Cor
PVC	500	800	925	Branco/Cinza-claro
Madeira Exótica IPÉ	500	800	925	Bruto

7 ACABAMENTO - DECK									
	Branco			Cinza-claro			Madeira exótica		
	500 x 800 mm	500 x 925 mm	por medida	500 x 800 mm	500 x 925 mm	por medida	500 x 800 mm	500 x 925 mm	por medida
	514613	514615	514616	514618	514619	514620	514621	514622	514623
514573	Peça de canto em inox para montagem de Deck – 50 x 70 mm (ml)								

**Tipos de Deck**



**A - PVC Branco**



**B - PVC Cinza Claro**



**C - Madeira exótica**

**Aviso:** Se escolher outro deck disponibilizado no mercado, deve considerar a escolha de um material que resista ao peso de 2 pessoas por metro linear e não escolher materiais muito pesados que coloquem em causa a estrutura da viga e que a possam dobrar. Recomendamos decks com um peso inferior a 25 kg m<sup>2</sup> e que possam suportar uma carga de 150 kg/m.



## COBERTURAS AUTOMÁTICAS - DECK

### Série s-Premium - Deck



✓ Os decks são utilizados para tapar a caixa de alojamento dos sistemas mecânicos (fosso técnico).

O tamanho das peças depende do comprimento da piscina. • Placas com 800 mm são utilizadas em piscinas com um comprimento inferior a 17 m. • **O número de placas calcula-se em função à largura da piscina.** • No caso das placas por medida, a aparagem plana ou por módulo, ou a construção de cantos, deve ser efetuada apenas no local durante a instalação. • **Materiais:** Os decks podem ser em PVC reforçado nas cores branca ou cinza-claro e madeira exótica bruta. • Os decks em PVC reforçado são económicos e não requerem manutenção. • Os decks em madeira exótica são entregues em cru, sem tratamento, e são feitos com uma variedade exótica que permite perfeitamente a integração num ambiente natural. Necessitam por isso, de tratamento e manutenção na hora de instalá-lo e a mesma manutenção que qualquer mobiliário em madeira.

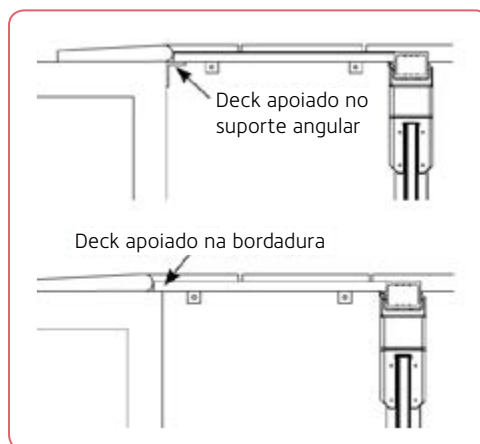

### COBERTURAS AUTOMÁTICAS - DECK - PREÇOS 2024

CODIGO	DESCRIÇÃO	QUANTIDADE			R+	PREÇO UNITÁRIO		
		EMB.	CX	PALETE		COMPRA PALETE	COMPRA CX	COMPRA UNID.
<b>Decks PVC reforçado Branco (Série s-Premium) - Bluezone Pool by Iber Coverpool</b>								
A 514613	Deck PVC reforçado - Branco 500 x 800 mm	1	-	-	R+	-	-	115,57 € ●
A 514615	Deck PVC reforçado - Branco 500 x 925 mm	1	-	-	R+	-	-	146,72 € ●
A 514616	Deck PVC reforçado - Branco (por medida)	1	-	-	R+	-	-	Sob-Consulta ●
<b>Decks PVC reforçado Cinza-claro (Série s-Premium) - Bluezone Pool by Iber Coverpool</b>								
B 514618	Deck PVC reforçado - Cinza-claro 500 x 800 mm	1	-	-	R+	-	-	145,71 € ●
B 514619	Deck PVC reforçado - Cinza-claro 500 x 925 mm	1	-	-	R+	-	-	175,86 € ●
B 514620	Deck PVC reforçado - Cinza-claro (por medida)	1	-	-	R+	-	-	Sob-Consulta ●
<b>Decks Madeira exótica (Série s-Premium) - Bluezone Pool by Iber Coverpool</b>								
C 514621	Deck Madeira exótica - 500 x 800 mm	1	-	-	R+	-	-	Sob-Consulta ●
C 514622	Deck Madeira exótica - 500 x 925 mm	1	-	-	R+	-	-	Sob-Consulta ●
C 514623	Deck Madeira exótica - (por medida)	1	-	-	R+	-	-	Sob-Consulta ●
<b>Suporte para Deck (Série s-Premium) - Bluezone Pool by Iber Coverpool</b>								
514573	Suporte angular em Inox para montagem Deck - 50 x 70 mm (ml)	m	-	-	R+	-	-	133,65 € ●

👉 PRODUTO OFERTA 2024 COM STOCK DISPONÍVEL

🔴 PRODUTO COM PREÇO PROMOCIONAL (LIMITADO AO STOCK EXISTENTE)

● PRODUTO SOB ENCOMENDA

🌿 PRODUTO NÃO ISENTO DE PORTES





**7 ACABAMENTO - PAREDE DE SEPARAÇÃO COMPLETA (COM PAINÉIS E SUPORTES PAINÉIS)**

	Branco				Cinza-claro			
	1,20 m	1,50 m	1,80 m	2,10 m	1,20 m	1,50 m	1,80 m	2,10 m
Largura - 3 m	514575	514579	514585	514588	514632	514637	514639	514640
Largura - 4 m	514602	514608	514610	514612	514643	514644	514645	514646
Largura - 5 m	514614	514617	514606	514626	514647	514648	514649	514650
Largura - 6 m	514627	514628	514629	514631	514651	514652	514653	514654
513700	Fixação na bordadura para viga – 80 mm							
513699	Fixação na bordadura para viga – 120 mm							

## COBERTURAS AUTOMÁTICAS - PAREDES - PREÇOS 2024

CODIGO	DESCRIÇÃO	QUANTIDADE			PREÇO UNITÁRIO				
		EMB.	CX	PALETE					
<b>Parede de separação branca - Largura 3,0 m (Série s-Premium) - Bluezone Pool by Iber Coverpool</b>									
514575	Parede de separação branca - Larg. 3,0 m x Prof. 1,20 m	1	-	-	<b>R+</b>	-	-	<b>1.107,42 €</b>	●
514579	Parede de separação branca - Larg. 3,0 m x Prof. 1,50 m	1	-	-	<b>R+</b>	-	-	<b>1.428,99 €</b>	●
514585	Parede de separação branca - Larg. 3,0 m x Prof. 1,80 m	1	-	-	<b>R+</b>	-	-	<b>1.758,61 €</b>	●
514588	Parede de separação branca - Larg. 3,0 m x Prof. 2,10 m	1	-	-	<b>R+</b>	-	-	<b>2.106,31 €</b>	●
<b>Parede de separação branca - Largura 4,0 m (Série s-Premium) - Bluezone Pool by Iber Coverpool</b>									
514602	Parede de separação branca - Larg. 4,0 m x Prof. 1,20 m	1	-	-	<b>R+</b>	-	-	<b>1.181,78 €</b>	●
514608	Parede de separação branca - Larg. 4,0 m x Prof. 1,50 m	1	-	-	<b>R+</b>	-	-	<b>1.530,49 €</b>	●
514610	Parede de separação branca - Larg. 4,0 m x Prof. 1,80 m	1	-	-	<b>R+</b>	-	-	<b>1.885,23 €</b>	●
514612	Parede de separação branca - Larg. 4,0 m x Prof. 2,10 m	1	-	-	<b>R+</b>	-	-	<b>2.257,05 €</b>	●
<b>Parede de separação branca - Largura 5,0 m (Série s-Premium) - Bluezone Pool by Iber Coverpool</b>									
514614	Parede de separação branca - Larg. 5,0 m x Prof. 1,20 m	1	-	-	<b>R+</b>	-	-	<b>1.256,15 €</b>	●
514617	Parede de separação branca - Larg. 5,0 m x Prof. 1,50 m	1	-	-	<b>R+</b>	-	-	<b>1.629,98 €</b>	●
514606	Parede de separação branca - Larg. 5,0 m x Prof. 1,80 m	1	-	-	<b>R+</b>	-	-	<b>2.010,84 €</b>	●
514626	Parede de separação branca - Larg. 5,0 m x Prof. 2,10 m	1	-	-	<b>R+</b>	-	-	<b>2.407,78 €</b>	●
<b>Parede de separação branca - Largura 6,0 m (Série s-Premium) - Bluezone Pool by Iber Coverpool</b>									
514627	Parede de separação branca - Larg. 6,0 m x Prof. 1,20 m	1	-	-	<b>R+</b>	-	-	<b>1.331,52 €</b>	●
514628	Parede de separação branca - Larg. 6,0 m x Prof. 1,50 m	1	-	-	<b>R+</b>	-	-	<b>1.731,47 €</b>	●
514629	Parede de separação branca - Larg. 6,0 m x Prof. 1,80 m	1	-	-	<b>R+</b>	-	-	<b>2.136,46 €</b>	●
514631	Parede de separação branca - Larg. 6,0 m x Prof. 2,10 m	1	-	-	<b>R+</b>	-	-	<b>2.557,52 €</b>	●

🛒 PRODUTO OFERTA 2024 COM STOCK DISPONÍVEL

🔴 PRODUTO COM PREÇO PROMOCIONAL (LIMITADO AO STOCK EXISTENTE)

● PRODUTO SOB ENCOMENDA

🚚 PRODUTO NÃO ISENTO DE PORTES

## COBERTURAS AUTOMÁTICAS - PAREDES

### Série s-Premium - Parede de separação



- As paredes de separação são constituídas por painéis firmados pela sobreposição de lâminas em PVC reforçado de 25 mm de espessura e 300 mm de altura.
- As calhas estão disponíveis em 6 alturas: depende da profundidade da piscina.

**Painéis:** Os painéis encaixam entre si com bastante facilidade até formar a altura de parede desejada e são fixos por 2 calhas guias, uma para cada parede da piscina, onde os painéis encaixam. • Com uma largura máxima de 6 m e uma profundidade que pode chegar até 2,14 m. Em caso de fundos de piscina desnivelados, será o instalador a fazer a adaptação das placas. • Cores disponíveis: branco e cinza-claro.

**Calhas:** Disponível em 6 alturas dependendo da profundidade da piscina. • Dois tipos de fixação, na bordadura para piscinas de liner e na parede para piscinas em betão. Cores disponíveis: branco e cinza-claro.



DIMENSÕES (mm)		
Profundidade da piscina recomendação da placa	Altura Calhas	Número Placas
De 95 a 114 cm	90	3
De 115 a 120 cm	110	3
De 121 a 134 cm	110	4
De 135 a 150 cm	130	4
De 151 a 154 cm	130	5
De 155 a 174 cm	150	5
De 175 a 180 cm	170	5
De 181 a 194 cm	170	6
De 195 a 210 cm	190	6
De 211 a 215 cm	190	7

### COBERTURAS AUTOMÁTICAS - PAREDES - PREÇOS 2024

CODIGO	DESCRIÇÃO	QUANTIDADE			PREÇO UNITÁRIO		
		EMB.	CK	PALETE	COMPRA PALETE	COMPRA CK	COMPRA UNID.
<b>Parede de separação cinza-claro - Largura 3,0 m (Série s-Premium) - Bluezone Pool by Iber Coverpool</b>							
514632	Parede de separação cinza-claro - Larg. 3,0 m x Prof. 1,20 m	1	-	-	R+	-	1.217,96 € ●
514637	Parede de separação cinza-claro - Larg. 3,0 m x Prof. 1,50 m	1	-	-	R+	-	1.573,70 € ●
514639	Parede de separação cinza-claro - Larg. 3,0 m x Prof. 1,80 m	1	-	-	R+	-	1.935,47 € ●
514640	Parede de separação cinza-claro - Larg. 3,0 m x Prof. 2,10 m	1	-	-	R+	-	2.317,34 € ●
<b>Parede de separação cinza-claro - Largura 4,0 m (Série s-Premium) - Bluezone Pool by Iber Coverpool</b>							
514643	Parede de separação cinza-claro - Larg. 4,0 m x Prof. 1,20 m	1	-	-	R+	-	1.300,36 € ●
514644	Parede de separação cinza-claro - Larg. 4,0 m x Prof. 1,50 m	1	-	-	R+	-	1.684,24 € ●
514645	Parede de separação cinza-claro - Larg. 4,0 m x Prof. 1,80 m	1	-	-	R+	-	2.074,15 € ●
514646	Parede de separação cinza-claro - Larg. 4,0 m x Prof. 2,10 m	1	-	-	R+	-	2.482,15 € ●
<b>Parede de separação cinza-claro - Largura 5,0 m (Série s-Premium) - Bluezone Pool by Iber Coverpool</b>							
514647	Parede de separação cinza-claro - Larg. 5,0 m x Prof. 1,20 m	1	-	-	R+	-	1.383,77 € ●
514648	Parede de separação cinza-claro - Larg. 5,0 m x Prof. 1,50 m	1	-	-	R+	-	1.792,77 € ●
514649	Parede de separação cinza-claro - Larg. 5,0 m x Prof. 1,80 m	1	-	-	R+	-	2.210,82 € ●
514650	Parede de separação cinza-claro - Larg. 5,0 m x Prof. 2,10 m	1	-	-	R+	-	2.646,95 € ●
<b>Parede de separação cinza-claro - Largura 6,0 m (Série s-Premium) - Bluezone Pool by Iber Coverpool</b>							
514651	Parede de separação cinza-claro - Larg. 6,0 m x Prof. 1,20 m	1	-	-	R+	-	1.466,18 € ●
514652	Parede de separação cinza-claro - Larg. 6,0 m x Prof. 1,50 m	1	-	-	R+	-	1.904,32 € ●
514653	Parede de separação cinza-claro - Larg. 6,0 m x Prof. 1,80 m	1	-	-	R+	-	2.349,50 € ●
514654	Parede de separação cinza-claro - Larg. 6,0 m x Prof. 2,10 m	1	-	-	R+	-	2.812,77 € ●
<b>Acessórios para parede de separação (Série s-Premium) - Bluezone Pool by Iber Coverpool</b>							
513700	Fixação na bordadura para viga - 80 mm	1	-	-	R+	-	176,87 € ●
513699	Fixação na bordadura para viga - 120 mm	1	-	-	R+	-	176,87 € ●

📦 PRODUTO OFERTA 2024 COM STOCK DISPONÍVEL

🔴 PRODUTO COM PREÇO PROMOCIONAL (LIMITADO AO STOCK EXISTENTE)

● PRODUTO SOB ENCOMENDA

🌿 PRODUTO NÃO ISENTO DE PORTES

## Como instalar Série s-Premium

Como medida de segurança, o acesso à parte traseira da cobertura submersa deve ser restrito e deve ser colocada uma barreira de proteção. O esquema (Fig. 1) representa a zona cujo acesso deve ser restrito (zona sombreada).

Para criar esta zona restrita, há uma série de acessórios que devem ser considerados das seguintes formas:

Podemos restringir o acesso e essas zonas de duas formas:

- Através da parte superior do enrolador: viga e deck.
- Através da parte frontal do enrolador: calhas e parede de separação.

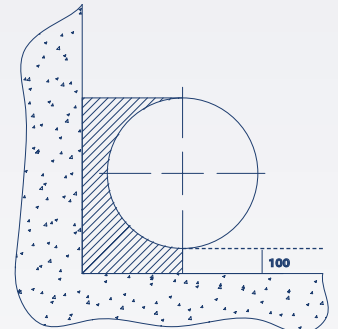
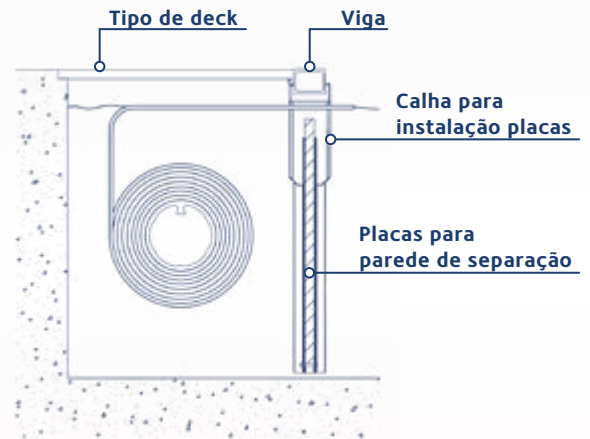

Fig.1

**NOTA:** Caso não inclua na encomenda todos os elementos para a instalação da cobertura automática (vigas, decks, parede de separação, ...), fica da responsabilidade do instalador a instalação da cobertura automática de forma a respeitar todos os pontos exigidos para a boa utilização da cobertura.

### Definição de fosso e respetivos acessórios

O fosso e os respetivos acessórios para impedir o acesso ao mecanismo da cobertura são definidos pelo espaço ocupado pela cobertura enrolada sobre o seu eixo e o espaço necessário para o bom funcionamento da cobertura.



### Acabamento em Deck

É composto por:

- A viga em alumínio, assegura a estabilidade do tipo de Deck selecionado para a proteção superior do enrolador.
- O tipo de acabamento - Deck, que dará acesso à parte superior da cobertura.
- O suporte angular para o Deck (em instalações em que a fixação do Deck não é feita na bordadura).



## Divisão de separação

Caso a piscina não tenha muro de separação, ou não esteja prevista a construção de um muro de separação para proteção do acesso ao enrolador na parte frontal da instalação, pode-se instalar uma parede de separação que é composta por:

- Duas calhas para o suporte lateral e encaixe dos painéis.
- Os painéis de separação que criam um muro de separação entre a zona de banhos e a zona técnica do enrolador.

Para a instalação da série s-Premium, é necessário cumprir com as dimensões mencionadas na tabela abaixo que relaciona o comprimento da piscina com o diâmetro do rolo e respectivas dimensões. O fosso deverá respeitar as medidas mínimas de acordo com a dimensão da piscina.

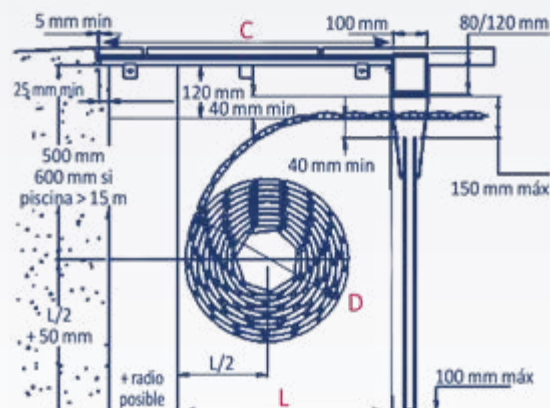

### Legenda:

D- Diâmetro total do enrolador

L- Largura de fosso mínima para espaço funcional

P- Largura de fosso recomendada pelo fabricante

C- Dimensão mínima de deck sobre o fosso como medida não standard

CP- Dimensão standard do deck de acordo com medida "P", com a parede de separação Abribleue

DIÂMETRO DO ENROLADOR SEGUNDO O COMPRIMENTO DA PISCINA  
DIMENSÕES DA FOSSA TÉCNICA SUBMERSA (EIXO DE 200 MM DE DIÂMETRO)

Comprimento da piscina (m)	D (mm)	FOSSA TÉCNICA		DECK	
		L (mm)	P (mm)	C (mm)	CP (mm)
4	420	500	775	505	Standard 800 (para fossa 775)
5	440	500		525	
6	460	520		545	
7	480	540		565	
8	500	560		585	
9	530	590		615	
10	560	620		645	
11	580	640		665	
12	590	650		675	
13	620	680		900	
14	640	700	725		
15	660	720	745		
16	680	740	765		
17	700	760	785		
18	720	780	975	805	A medida 1000 (para fossa 975)
19	740	800		850	
20	790	850		875	
25	830	890		925	





**Nova  
Construção**



**Renovação**



**Alimentação  
Elétrica**



**Fins de curso  
automáticos**



**Garantia  
do motor**



**Slow mode**



**Controlo por  
smartphone**

### Caraterísticas:

- Alimentação: Elétrica | Tipo: Submersa
- Dimensão mínima: 2 x 2 m
- Dimensão máxima: 6 x 12 m (+ escada R 1,5 m);
- Profundidade máx. do eixo 1,6 m
- Quadro com Slow Mode integrado: 1 contacto seco para a ligação à máquina de eletrólise de sal.

### 1 Estrutura:

- 2 Painéis de fixação com compósito com suporte duplo de vigas
- 2 vigas em inox 316L.
- 1 veio em alumínio
- 1 motor tubular 24V com sistema de gestão de fins de curso integrados.
- 1 Comutador chave com Bluetooth.
- 1 Quadro elétrico c/ transformador de 24 V.
- Calha para proteção do cabo.

### 2 Lâminas (83 mm):

· PVC



Branco



Areia



Cinza-claro



Azul

· Policarbonato



Azul  
translúcido



Transparente/preto  
dupla camada



Preto  
fumado



Transparente

· Opção alhetas com escova | guias de transbordo

### 5 Sistema de segurança antilevantamento:

· Fivela simples - correia de fixação  
Fixação na parede (incluído) | Opção Fixação por esquadro

· Opção Sistema Coverlock  
Fixação na parede |  
Fixação por esquadro



Branco



Areia



Cinza-claro

### 6 Painéis horizontais e verticais

- Painel horizontal - Opção PVC Branco-Areia-Cinza claro
- Painel horizontal para Revestimento - Opção Vitreo | Tela/Liner
- Painel vertical - Opção Branco

### 7 Opção Escadas

- Recorte em escada.

AERO XP



**FICHA DE PEDIDO DA SUA  
COBERTURA AUTOMÁTICA**

← descarregue aqui

### Estrutura e acessórios do fosso



### Tipos de instalação

Profundidade de fossa ↓



Mod. 1



Mod. 2.a



Mod. 2.b

Depois de escolher o modelo pretendido, deve ter em conta a colocação dos seguintes acessórios:

- Painel horizontal
- Painel vertical
- Proteção de cabo
- Painel horizontal
- Proteção de cabo
- Painel horizontal
- Proteção de cabo

### Sistema segurança por fivelas

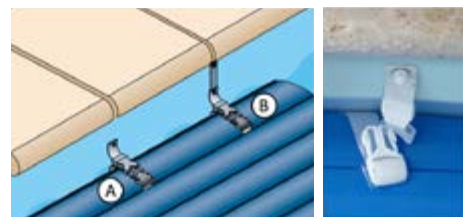

A - incluído B - opcional

### Sistema segurança por Coverlock



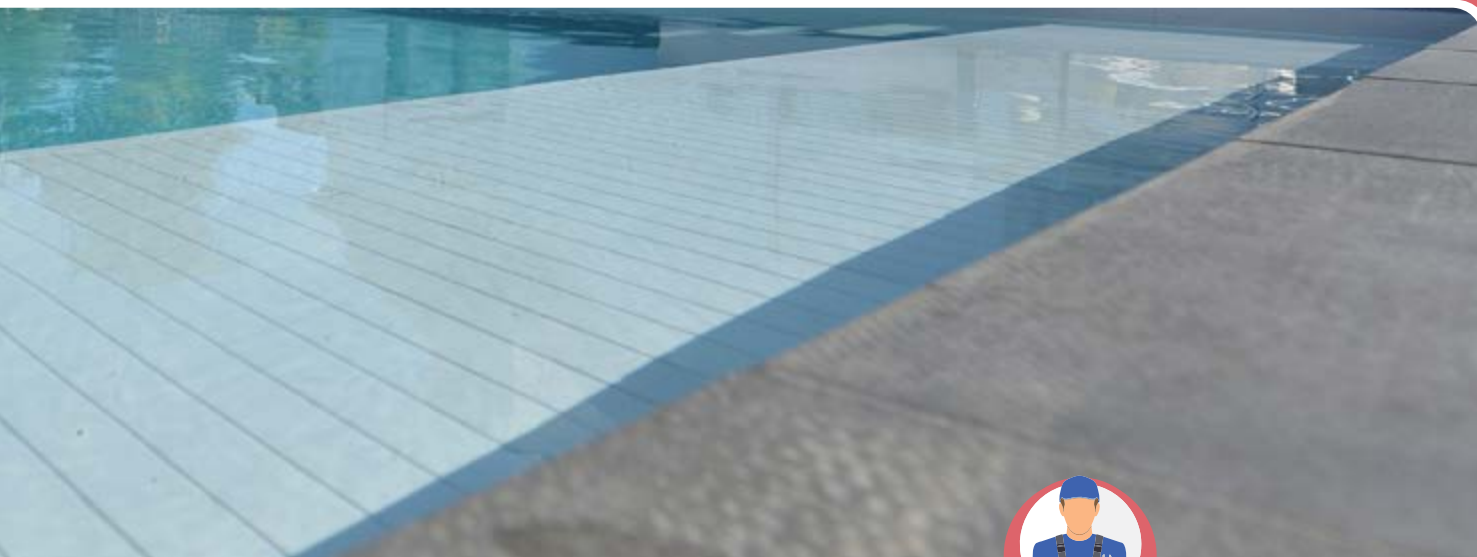

## COBERTURAS AUTOMÁTICAS - SUBMERSAS



Cumprir com as normas NF P 90-308

### Série s-LUX (Motor submerso ou em fosso seco - sob consulta)



by IBER COVERPOOL

- ✓ Cobertura automática submersa com a mecânica no fundo da piscina. Integração total e estética perfeita.
- ✓ Ideal para piscinas de transbordo.
- ✓ 3 tipos de instalação diferentes.

**Vantagens:** Possibilidade de realizar um banco / escada submerso de uma forma simples. • Possível instalar em piscinas em renovação. • **SLOW MODE integrado:** faz a comunicação com o sistema de tratamento de água para uma regulação adaptada mediante a posição da cobertura. • Manuseamento da sua cobertura através da **APP Bluetooth** ou por chave. • **Guias de transbordo (opção):** ver página 473.

**Caraterísticas específicas:** Mecanismo composto por motor 24 V com fins de curso automáticos. • Quadro elétrico. • 2 painéis de fixação para enrolador. • Enrolador em alumínio Ø200 mm. • Contrapeso. • Suportes de viga e vigas. • Comutador de chave com 3 posições. • Sistema de segurança por fivelas com opção do Coverlock em branco, areia ou cinza-claro.

## Sistema segurança antilevantamento

### Sistema de segurança por fivela

- ✓ Sistema de fixação de segurança de bloqueio manual standard.



## Fixação de sistemas de segurança

O número de fechos varia consoante a largura da piscina. Pode consultar a tabela orientativa para a colocação dos fechos de segurança.

Largura da piscina	Número de fecho / largura
< 3 m	2
3 a 5 m	3
5 a 7 m	4
≥ 7 m	≥ 5

## Sistema CoverLock

- ✓ Sistema de fixação de segurança de bloqueio manual simples e ergonómico.



Introduzir o gancho no fecho

Pressionar o trinco

Puxar a cobertura na direção do fecho e levantar o trinco

Retirar o gancho do fecho

Gancho Dispositivo coverlock



Fechos



Branco

Areia

Cinza claro

Azul





① ESTRUTURA (até 15 m de comprimento)							
s-Lux	Dimensões (largura)						
	3	3,5	4	4,5	5	5,5	6
Profundidade do Fosso – 1,1 m	-	-	-	-	-	514502	514503
Profundidade do Fosso – 1,5 m	514497	514498	514499	514500	514501	-	-

② LÂMINAS - 83 mm							
PVC - 83 mm	Dimensões (largura)						
	3	3,5	4	4,5	5	5,5	6
● Branco	514538	514539	514541	514542	514543	514544	514545
● Areia	514561	514562	514563	514564	514565	514566	514567
● Cinza-claro	514574	514576	514578	514580	514581	514583	514584
● Azul	513769	513766	513767	513770	514384	514368	514369
Policarbonato - 83 mm							
● Azul translúcido	514783	514785	514786	514787	514548	514758	514759
● Transparente / preto dupla camada	514750	514754	514755	514756	514757	514549	514550
● Preto fumado	514413	514414	514415	513713	514416	514417	514418
● Transparente	514391	514392	514393	514394	514395	514396	514397

ALHETAS			
Alheta standard	Incluído		
Alheta com escova	 514703	 514675	 514689
 516139			
 Guia de transbordo	514609		
③	Packaging / embalagem:	Incluído	• Caixa em cartão
④	• Transporte de 3 m – 4 m	300€	• Preço de transporte com local de descarga com acesso a camião TIR
	• Transporte de 4,5 m – 6 m	400€	







⑤ SISTEMA DE SEGURANÇA ANTILEVANTAMENTO			
FIVELA SIMPLES - CORREIA DE FIXAÇÃO ANTILEVANTAMENTO			
FIXAÇÃO NA PAREDE			
Incluído			
FIXAÇÃO CORREIA DE FIXAÇÃO ANTILEVANTAMENTO NA PAREDE POR ESQUADRO			
Branco	Areia	Cinza-claro	
514682	514687	514688	
SISTEMA COVERLOCK (OPCIONAL)			
 514737	 513736	 514738	 516125
FIXAÇÃO COVERLOCK NA PAREDE POR ESQUADRO			
514745	513739	514746	516126



OPÇÃO ESCADA								
RECORTE ESCADA – LÂMINAS EM PVC *								
	Escada reta: < 2 m – profundidade < 1,50 m			Escada reta: < 2,5 m – profundidade < 2 m				
	Branca	Areia	Cinza-claro	Branca	Areia	Cinza-claro		
	514569	513741	514577	514582	513742	514590		
	Escada romana raio constante: (livre 0 < 3 m ou base de trapézio grande < 3 m)			Escada romana raio constante (livre 0 < 4 m ou base de trapézio grande < 4 m)				
	Branca	Areia	Cinza	Branca	Areia	Cinza-claro		
	514630	513740	514636	514638	513743	514642		
RECORTE ESCADA – LÂMINAS EM POLICARBONATO*								
	Escada reta: < 2 m – profundidade < 1,50 m				Escada reta: < 2,5 m – profundidade < 2 m			
	Transparente	Azul translúcido	Transparente / preto dupla camada	Preto fumado	Azul translúcido	Transparente / preto dupla camada	Preto fumado	Transparente
	516136	514552	514553	516135	514554	514555	516137	516138
	Escada romana raio constante: (livre 0 < 3 m ou base de trapézio grande < 3 m)				Escada romana raio constante (livre 0 < 4 m ou base de trapézio grande < 4 m)			
	Transparente	Azul translúcido	Transparente / preto dupla camada	Preto fumado	Azul translúcido	Transparente / preto dupla camada	Preto fumado	Transparente
	516132	514691	514704	516131	514551	514752	516133	516134

\* Para mais informações sobre o recorte escada, ver páginas 522 e 524.

## COBERTURAS AUTOMÁTICAS - SUBMERSAS (MOTOR SUBMERSO) - PREÇOS 2024

CODIGO	DESCRIÇÃO	QUANTIDADE			PREÇO UNITÁRIO		
		EMB.	CX	PALETE	COMPRA PALETE	COMPRA CX	COMPRA UNID.
<b>Série s-Lux - Bluezone Pool by Iber Coverpool</b>							
514497	Cobertura automática s-Lux motor axial - Larg. 3,0 m X prof. máxima 1,1 ou 1,5 m 	-	1	-	R+	-	7.246,45 € ●
514498	Cobertura automática s-Lux motor axial - Larg. 3,5 m X prof. máxima 1,1 ou 1,5 m 	-	1	-	R+	-	7.584,10 € ●
514499	Cobertura automática s-Lux motor axial - Larg. 4,0 m X prof. máxima 1,1 ou 1,5 m 	-	1	-	R+	-	7.757,95 € ●
514500	Cobertura automática s-Lux motor axial - Larg. 4,5 m X prof. máxima 1,1 ou 1,5 m 	-	1	-	R+	-	8.297,59 € ●
514501	Cobertura automática s-Lux motor axial - Larg. 5,0 m X prof. máxima 1,1 ou 1,5 m 	-	1	-	R+	-	8.447,32 € ●
514502	Cobertura automática s-Lux motor axial - Larg. 5,5 m X prof. máxima 1,1 m 	-	1	-	R+	-	9.170,87 € ●
514503	Cobertura automática s-Lux motor axial - Larg. 6,0 m X prof. máxima 1,1 m 	-	1	-	R+	-	9.470,33 € ●
<b>Extras: fecho de segurança - Série s-Lux - Bluezone Pool by Iber Coverpool</b>							
514682	Fecho de segurança com fixação na parede por esquadro - Branco	1	-	-	R+	-	64,44 € ●
514687	Fecho de segurança com fixação na parede por esquadro - Areia	1	-	-	R+	-	64,44 € ●
514688	Fecho de segurança com fixação na parede por esquadro - Cinza	1	-	-	R+	-	64,21 € ●
<b>Extras: Coverlock Branco - Série s-Lux - Bluezone Pool by Iber Coverpool</b>							
514737	Sistema Coverlock - Branco	1	-	-	R+	-	56,28 € ●
514745	Fixação bordadura Coverlock - Branco	1	-	-	R+	-	65,32 € ●
513736	Sistema Coverlock - Areia	1	-	-	R+	-	60,30 € ●
513739	Fixação bordadura Coverlock - Areia	1	-	-	R+	-	75,37 € ●
514738	Sistema Coverlock - Cinza	1	-	-	R+	-	60,30 € ●
514746	Fixação bordadura Coverlock - Cinza	1	-	-	R+	-	75,37 € ●
516125	Sistema Coverlock - Azul	1	-	-	R+	-	64,15 € ●
516126	Fixação bordadura Coverlock - Azul	1	-	-	R+	-	74,02 € ●
<b>Extras - Série s-Lux - Bluezone Pool by Iber Coverpool</b>							
514547	Passamuros para cabo	1	-	-	R+	-	491,41 € ●
513819	Ligação à terra em Inox - ø 50 mm	1	-	-	R+	-	114,56 € ●
513820	Ligação à terra em Inox - ø 63 mm	1	-	-	R+	-	127,62 € ●

 PRODUTO OFERTA 2024 COM STOCK DISPONÍVEL

 PRODUTO COM PREÇO PROMOCIONAL (LIMITADO AO STOCK EXISTENTE)

● PRODUTO SOB ENCOMENDA

 PRODUTO NÃO ISENTO DE PORTES



## Como instalar Série s-Lux (Motor Submerso)

A série s-Lux tem algumas exigências na instalação. Deve-se garantir a restrição ao acesso à zona técnica onde se encontra o enrolador totalmente submerso. Este local é mais sensível às possíveis alterações existentes na água.

- ✓ A estrutura é em compósito e a mecânica em alumínio, o que garante uma maior resistência à corrosão.
- ✓ Inúmeras configurações.

Este modelo de cobertura está preparado para atingir o maior nível de proteção anti corrosão. Para um maior controlo anti corrosão, foram instalados uns ânodos que funcionam como indicadores de corrosão. A sua corrosão prematura, ou excessiva, indica que a água está sujeita a níveis anormais de corrosão.

- ✓ Resistência mecânica: O material é reforçado em fibra de vidro e tem uma resistência de 1.000 kg. A compressão a quente evita a deformação a longo prazo e mantém as características mecânicas.
- ✓ Fácil instalação: São necessários apenas 3 parafusos por suporte.
- ✓ Orientação integrada: Os suportes permitem que a persiana fique centrada durante as manobras de enrolamento e desenrolamento, evitando assim o contacto com o revestimento da piscina.
- ✓ Piscina protegida: O suporte da parede divisória está integrado, não sendo necessário fazer perfurações adicionais na piscina.
- ✓ Fácil instalação: Fabricadas em termoplástico especialmente desenvolvido para a piscina e para um maior controlo anti corrosão. Facilidade de instalação e melhor estabilidade das coberturas horizontais, graças à localização dos contrapesos.
- ✓ Resistência mecânica: O material, graças à fibra de vidro, permite que a peça seja estável (relativamente à tensão) e tenha memória para recuperar a sua forma inicial.

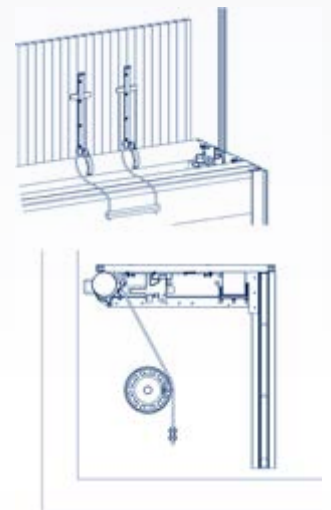

O desenho dos painéis de fixação permite fixar todos os elementos do mecanismo, facilitando assim a instalação e reduzindo o tempo de instalação da cobertura.

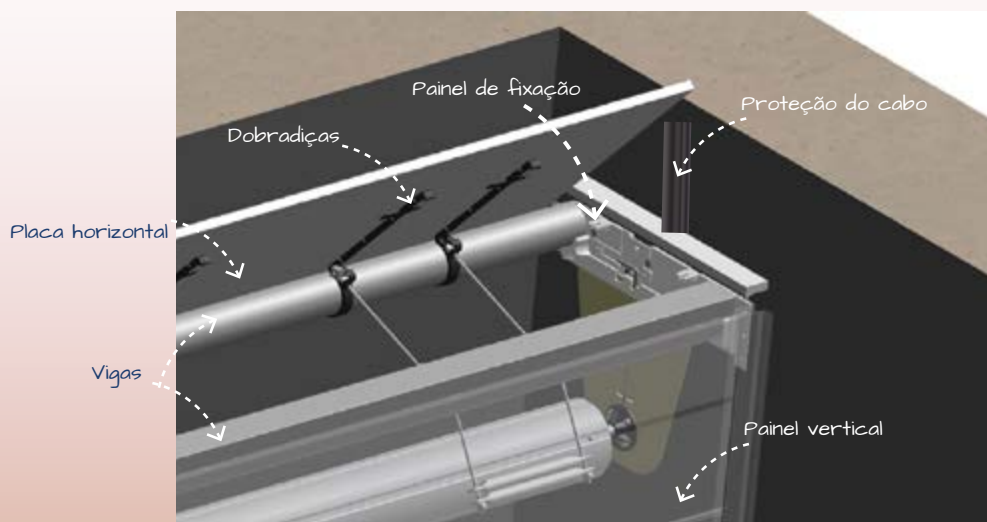

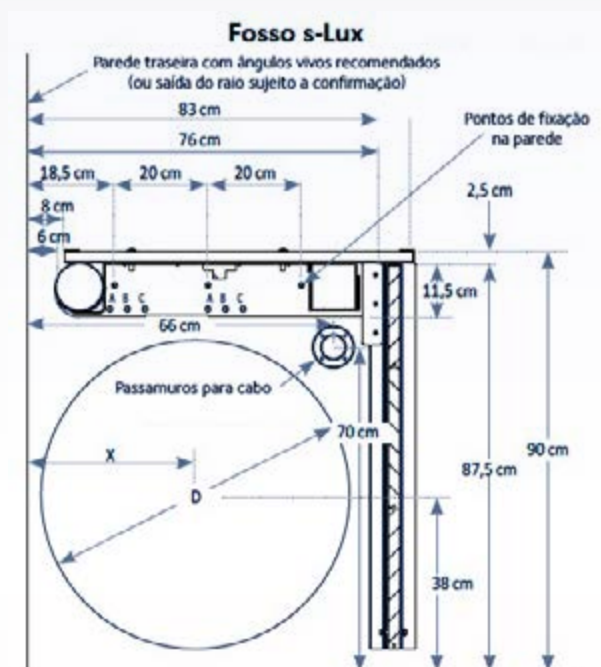

## Especificações técnicas:

A série s-Lux é um produto complexo. As possibilidades de instalação são múltiplas e a sua integração na piscina é específica. Recomendamos que contacte o nosso serviço técnico numa fase preliminar do seu projeto para verificar a viabilidade e fornecer reservas suficientes na piscina para instalar a cobertura. Iremos ajudá-lo nas escolhas técnicas dos produtos e na definição da geometria da piscina (largura da fossa, tipo de motorização de acordo com a configuração da piscina, dimensões globais das peças, etc.).

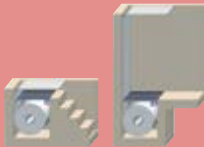

### DIMENSÕES DO FOSSO

INSTALAÇÃO	Painel horizontal com painel vertical	Painel horizontal apoiado na parede do fosso	Painel horizontal ao mesmo nível da parede do fosso
			
Comprimento mínimo	83 cm	76 cm	
Comprimento máximo		120 cm	100 cm
Largura Máximo	6 m	6 m	5 m

## ACESSÓRIOS S-LUX

### Painel horizontal



by **IBER**  
COVERPOOL

**Caraterísticas específicas:** Disponível em placas de PVC cor branca, cinza-claro e areia, PVC compacto para revestimento de tela ou em Inox para revestimento vítreo, de acordo com o acabamento da piscina.

**Recomendações:** Nos painéis horizontais para revestimento em Inox é importante utilizar ferramentas novas ou específicas para o a utilização em aço inoxidável para evitar o risco de corrosão por transferência.

**Outras cores e/ou modelos sob consulta.**



A - PVC Branco



B - PVC Areia



C - PVC Cinza Claro



D - Em metal para revestimento vítreo – piscinas de betão



E - Para revestimento em tela – piscinas de liner

#### PAINEL HORIZONTAL (m<sup>2</sup>)

Material	PVC			Inox para revestir	Para colocação de tela
	Branco	Areia	Cinza-claro		
m <sup>2</sup>	514525	514528	514527	514532	513701



### COBERTURAS DE SEGURANÇA - PREÇOS 2024

CODIGO	DESCRIÇÃO	QUANTIDADE			PREÇO UNITÁRIO		
		EMB.	CX	PALETE	COMPRA PALETE	COMPRA CX	COMPRA UNID.
<b>Painel horizontal (Série s-Lux) - Bluezone Pool by Iber Coverpool</b>							
A 514525	Painel horizontal PVC branco - m <sup>2</sup>	m <sup>2</sup>	-	-	R+	-	267,91 € ●
B 514527	Painel horizontal PVC areia - m <sup>2</sup>	m <sup>2</sup>	-	-	R+	-	318,79 € ●
C 514528	Painel horizontal PVC cinza-claro - m <sup>2</sup>	m <sup>2</sup>	-	-	R+	-	318,79 € ●
D 514532	Painel horizontal Inox para revestimento vítreo - m <sup>2</sup>	m <sup>2</sup>	-	-	R+	-	755,83 € ●
E 513701	Painel horizontal para revestimento tela (liner) - m <sup>2</sup>	m <sup>2</sup>	-	-	R+	-	691,47 € ●

🛒 PRODUTO OFERTA 2024 COM STOCK DISPONÍVEL

🔴 PRODUTO COM PREÇO PROMOCIONAL (LIMITADO AO STOCK EXISTENTE)

● PRODUTO SOB ENCOMENDA

🚚 PRODUTO NÃO ISENTO DE PORTES

## Painel vertical



by **IBER**  
COVERPOOL

**Caraterísticas específicas:** Disponível em cor branca • Inclui 2 calhas em compósito e painéis em PVC (altura máx. 90cm).

**Opções:** Outras cores e/ou modelos sob consulta.



A - PVC Branco



Calhas em compósito

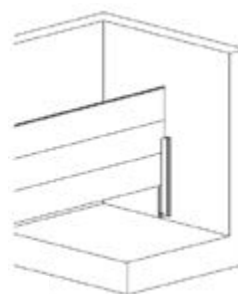
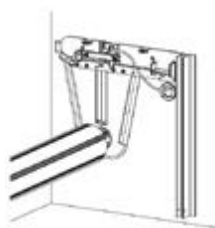

### PAINEL VERTICAL PVC - BRANCO (m)

Descrição	Dimensões (largura)						
	3	3,5	4	4,5	5	5,5	6
<b>Altura máxima 0,9 m (unid)</b>	514690	514747	514533	514534	514535	514536	514537

### COBERTURAS DE SEGURANÇA - PREÇOS 2024

CODIGO	DESCRIÇÃO	QUANTIDADE			R+	PREÇO UNITÁRIO		
		EMB.	CX	PALETE		COMPRA PALETE	COMPRA CX	COMPRA UNID.
<b>Painel vertical - Branco (Série s-Lux) - Bluezone Pool by Iber Coverpool</b>								
A 514690	Painel vertical branco - 3,0 m	1	-	-	R+	-	-	1.270,69 € ●
A 514747	Painel vertical branco - 3,5 m	1	-	-	R+	-	-	1.335,04 € ●
A 514533	Painel vertical branco - 4,0 m	1	-	-	R+	-	-	1.402,40 € ●
A 514534	Painel vertical branco - 4,5 m	1	-	-	R+	-	-	1.541,59 € ●
A 514535	Painel vertical branco - 5,0 m	1	-	-	R+	-	-	1.758,61 € ●
A 514536	Painel vertical branco - 5,5 m	1	-	-	R+	-	-	1.816,98 € ●
A 514537	Painel vertical branco - 6,0 m	1	-	-	R+	-	-	1.953,18 € ●

🛒 PRODUTO OFERTA 2024 COM STOCK DISPONÍVEL

🔴 PRODUTO COM PREÇO PROMOCIONAL (LIMITADO AO STOCK EXISTENTE)

● PRODUTO SOB ENCOMENDA

🚚 PRODUTO NÃO ISENTO DE PORTES





**Nova  
Construção**



**Renovação**



**Alimentação  
Elétrica**



**Fins de curso  
automáticos**



**Garantia  
do motor**



**Slow mode**



**Controlo por  
smartphone**

### Caraterísticas:

- Alimentação: Elétrica | Tipo: Submersa
- Dimensão mínima: 2 x 2 m
- Dimensão máxima: 10 x 25 m (Prof. do eixo a 500 mm);
- Quadro com Slow Mode integrado: 1 contacto seco para a ligação à máquina de eletrólise de sal.

### 1 Estrutura:

- 1 Placa de fixação
- 1 veio em alumínio
- 1 motor 24V desengatável com sistema de gestão de fins de curso integrado.
- 1 quadro elétrico com transformador de 24V
- Comutador de chave com Bluetooth

Opção extra: passamuros 220 mm - motorização extra

### 2 Lâminas (83 mm):

· PVC



Branco



Areia



Cinza-claro



Azul

· Policarbonato



Azul  
translúcido



Transparente/preto  
dupla camada



Preto  
fumado



Transparente

· Opção alhetas com escova | guias de transbordo

### 5 Sistema de segurança antilevantamento:

· Fivela simples - correia de fixação  
Fixação na parede (incluído) | Opção Fixação por esquadro

· Opção Sistema Coverlock  
Fixação na parede |  
Fixação por esquadro



Branco



Areia



Cinza-claro

### 6 Opção Escadas

- Recorte em escada
- Gancho de bloqueio com tensor

### 7 Acabamento - opções

· Deck:



- Opções: PVC branco e cinza-claro · Madeira
- Viga: 80 mm ou 120 mm - Opção branco ou cinza-claro
- Parede de separação - Opção branco ou cinza-claro

**AERO XP**



**FICHA DE PEDIDO DA SUA  
COBERTURA AUTOMÁTICA**

← descarregue aqui

### Estrutura e acessórios do fosso



### Fixação do veio por passamuros



### Sistema segurança por fivelas

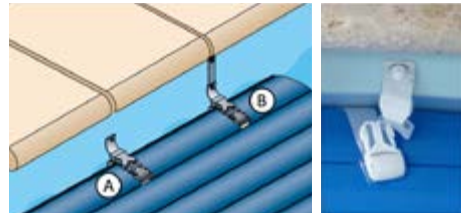

A - incluído B - opcional

### Sistema segurança por Coverlock





## COBERTURAS AUTOMÁTICAS - SUBMERSAS



Cumprir com as normas NF P 90-308

### Série s-Premium inBox (Motor em fosso)



by IBER COVERPOOL

- ✓ **Aplicação:** cobertura automática submersa, ideal para quem pretende conjugar a segurança e funcionalidade com a descrição e estética.
- ✓ **Todo o mecanismo fica oculto e os acabamentos são personalizáveis de acordo com o gosto:** deck em PVC de cor ou madeira Ipê.

**Vantagens:** Adequado para piscinas de grandes dimensões. Passa despercebida debaixo do seu elegante Deck; As folhas e restantes detritos que caem sobre a cobertura são recolhidos pelos skimmers quando esta é enrolada.

**Caraterísticas específicas:** O enrolador fica separado da piscina por uma parede de separação e o motor é instalado numa caixa seca fora da piscina e no prolongamento do eixo • Mecanismo composto por 2 painéis de fixação em compósito. • Motor tubular de 24 V com sistema de gestão de fins de curso. • Quadro elétrico com transformador de 24 V. • Enrolador em compósito • Contrapeso. • Comutador de chave com 3 posições e com Bluetooth. • Lâminas em PVC 83 mm, com opção de cor branca, areia ou cinza-claro ou Policarbonato 83 mm, com opção de cor transparente/preto dupla camada ou azul translúcido. • Sistema de segurança por fivelas predefinido ou opção do sistema Coverlock • **Fins de curso Internos (Standard):** Controlados eletronicamente por um sensor (contador de rotações), inserido no motor e controlado pelo painel de controlo. manuseado com o comando. • **SLOW MODE** é a comunicação com o sistema de tratamento de água para uma regulação adaptada mediante a posição da cobertura. • Manuseamento da sua cobertura através da APP Bluetooth ou por chave. • **Opção WING SYSTEM:** possibilidade de cobrir e proteger as laterais da piscina. • Guias de transbordo (opção): ver página 527.

### Sistema segurança antilevantamento

#### Sistema de segurança por fivela

- ✓ **Sistema de fixação de segurança de bloqueio manual standard.**



### Fixação de sistemas de segurança

O número de fechos varia consoante a largura da piscina. Pode consultar a tabela orientativa para a colocação dos fechos de segurança.

Largura da piscina	Número de fecho / largura
< 3 m	2
3 a 5 m	3
5 a 7 m	4
≥ 7 m	≥ 5

### Sistema CoverLock

- ✓ **Sistema de fixação de segurança de bloqueio manual simples e ergonómico.**



Gancho Dispositivo coverlock



Fechos



① ESTRUTURA								
s-Premium inBox	Dimensões (largura)							
	3	3,5	4	4,5	5	5,5	6	7
Comprimento < 12m	515105	515107	515109	515111	515113	-	-	-
Comprimento > 12m	515106	515108	515110	515112	515113	515114	515115	515116
Motorização extra	515118							
Passamuros 220 mm	515119							

② LÂMINAS - 83 mm								
PVC - 83 mm	Dimensões (largura)							
	3	3,5	4	4,5	5	5,5	6	7
● Branco	514538	514539	514541	514542	514543	514544	514545	515256
● Areia	514561	514562	514563	514564	514565	514566	514567	515255
● Cinza-claro	514574	514576	514578	514580	514583	514583	514584	515257
● Azul	513769	513766	513767	513770	514384	514368	514369	514375
Policarbonato - 83 mm								
● Azul translúcido	514783	514785	514786	514787	514548	514758	514759	515259
● Transparente / preto dupla camada	514750	514754	514755	514756	514757	514549	514550	515260
● Preto fumado	514413	514414	514415	513713	514416	514417	514418	514319
● Transparente	514391	514392	514393	514394	514395	514396	514397	514398





ALHETAS				
Alheta standard	Incluído			
Alheta com escova	 Branco 514703	 Areia 514675	 Cinza-Claro 514689	 Preto 516139
Guia de transbordo	514609			

PACKAGING / EMBALAGEM			
③	Packaging / embalagem:	Incluído	• Caixa em cartão
④	• Transporte de 3 m – 4 m	300€	• Preço de transporte com local de descarga com acesso a camião TIR
	• Transporte de 4,5 m – 6 m	400€	
	• Transporte ≥ 6,5 m	Sob consulta	

⑤ SISTEMA DE SEGURANÇA ANTILEVANTAMENTO			
FIVELA SIMPLES - CORREIA DE FIXAÇÃO ANTILEVANTAMENTO			
FIXAÇÃO NA PAREDE			
Incluído			
FIXAÇÃO CORREIA DE FIXAÇÃO ANTILEVANTAMENTO NA PAREDE POR ESQUADRO			
	Branco	Areia	Cinza-claro
	514682	514687	514688
SISTEMA COVERLOCK (OPCIONAL)			
	Branco	Areia	Cinza claro
	514737	513736	514738
	514745	513739	514746
			516125
FIXAÇÃO COVERLOCK NA PAREDE POR ESQUADRO			
	514745	513739	514746
			516126

OPÇÃO ESCADA								
RECORTE ESCADA – LÂMINAS EM PVC *								
	Escada reta: < 2 m – profundidade < 1,50 m				Escada reta: < 2,5 m – profundidade < 2 m			
	Branca	Areia	Cinza-claro	Branca	Areia	Cinza-claro		
	514569	513741	514577	514582	513742	514590		
	Escada romana raio constante: (livre 0 < 3 m ou base de trapézio grande < 3 m)				Escada romana raio constante (livre 0 < 4 m ou base de trapézio grande < 4 m)			
	Branca	Areia	Cinza	Branca	Areia	Cinza-claro		
	514630	513740	514636	514638	513743	514642		
RECORTE ESCADA – LÂMINAS EM POLICARBONATO*								
	Escada reta: < 2 m – profundidade < 1,50 m				Escada reta: < 2,5 m – profundidade < 2 m			
	Transparente	Azul translúcido	Transparente / preto dupla camada	Preto fumado	Azul translúcido	Transparente / preto dupla camada	Preto fumado	Transparente
	516136	514552	514553	516135	514554	514555	516137	516138
	Escada romana raio constante: (livre 0 < 3 m ou base de trapézio grande < 3 m)				Escada romana raio constante (livre 0 < 4 m ou base de trapézio grande < 4 m)			
	Transparente	Azul translúcido	Transparente / preto dupla camada	Preto fumado	Azul translúcido	Transparente / preto dupla camada	Preto fumado	Transparente
	516132	514691	514704	516131	514551	514752	516133	516134

\* Para mais informações sobre o recorte escada, ver páginas 522 e 524.

### COBERTURAS DE SEGURANÇA - PREÇOS 2024

CODIGO	DESCRIÇÃO	QUANTIDADE			PREÇO UNITÁRIO		
		EMB.	CX	PALETE	COMPRA PALETE	COMPRA CX	COMPRA UNID.
<b>Série s-Premium inBox - Bluezone Pool by Iber Coverpool</b>							
515105	Cobertura automática s-Premium inBox motor caixa seca - 3,0 m X 12 m 	-	1	-	R+	-	3.810,20 € ●
515106	Cobertura automática s-Premium inBox motor caixa seca - 3,0 m X 25 m 	-	1	-	R+	-	3.962,14 € ●
515107	Cobertura automática s-Premium inBox motor caixa seca - 3,5 m X 12 m 	-	1	-	R+	-	3.897,78 € ●
515108	Cobertura automática s-Premium inBox motor caixa seca - 3,5 m X 25 m 	-	1	-	R+	-	4.050,78 € ●
515109	Cobertura automática s-Premium inBox motor caixa seca - 4,0 m X 12 m 	-	1	-	R+	-	3.979,02 € ●
515110	Cobertura automática s-Premium inBox motor caixa seca - 4,0 m X 25 m 	-	1	-	R+	-	4.136,24 € ●
515111	Cobertura automática s-Premium inBox motor caixa seca - 4,5 m X 12 m 	-	1	-	R+	-	4.057,11 € ●
515112	Cobertura automática s-Premium inBox motor caixa seca - 4,5 m X 25 m 	-	1	-	R+	-	4.214,33 € ●
515113	Cobertura automática s-Premium inBox motor caixa seca - 5,0 m X 25 m 	-	1	-	R+	-	4.253,37 € ●
515114	Cobertura automática s-Premium inBox motor caixa seca - 5,5 m X 23 m 	-	1	-	R+	-	4.606,85 € ●
515115	Cobertura automática s-Premium inBox motor caixa seca - 6,0 m X 20 m 	-	1	-	R+	-	4.763,01 € ●
515116	Cobertura automática s-Premium inBox motor caixa seca - 7,0 m X 16 m 	-	1	-	R+	-	5.831,89 € ●
<b>Extras: fecho de segurança - Série s-Premium inBox - Bluezone Pool by Iber Coverpool</b>							
514682	Fecho de segurança com fixação na parede por esquadro - Branco	1	-	-	R+	-	64,44 € ●
514687	Fecho de segurança com fixação na parede por esquadro - Areia	1	-	-	R+	-	64,44 € ●
514688	Fecho de segurança com fixação na parede por esquadro - Cinza	1	-	-	R+	-	13,17 € ●
<b>Extras: Coverlock Branco - Série s-Premium inBox - Bluezone Pool by Iber Coverpool</b>							
514737	Sistema Coverlock - Branco	1	-	-	R+	-	56,28 € ●
514745	Fixação bordadura Coverlock - Branco	1	-	-	R+	-	65,32 € ●
513736	Sistema Coverlock - Areia	1	-	-	R+	-	60,30 € ●
513739	Fixação bordadura Coverlock - Areia	1	-	-	R+	-	75,37 € ●
514738	Sistema Coverlock - Cinza	1	-	-	R+	-	60,30 € ●
514746	Fixação bordadura Coverlock - Cinza	1	-	-	R+	-	75,37 € ●
516125	Sistema Coverlock - Azul	1	-	-	R+	-	64,15 € ●
516126	Fixação bordadura Coverlock - Azul	1	-	-	R+	-	74,02 € ●
<b>Extras: Série s-Premium inBox - Bluezone Pool by Iber Coverpool</b>							
515118	Motorização extra 250N / 600N	1	-	-	R+	-	3.756,38 € ●
515119	Passamuro 220 mm standard	1	-	-	R+	-	173,05 € ●
513819	Ligação à terra em Inox - ø 50 mm	1	-	-	R+	-	114,56 € ●
513820	Ligação à terra em Inox - ø 63 mm	1	-	-	R+	-	127,62 € ●

 PRODUTO OFERTA 2024 COM STOCK DISPONÍVEL

 PRODUTO COM PREÇO PROMOCIONAL (LIMITADO AO STOCK EXISTENTE)

● PRODUTO SOB ENCOMENDA

 PRODUTO NÃO ISENTO DE PORTES





7 ACABAMENTO - VIGAS EM ALUMÍNIO E ACESSÓRIOS												
Viga	80 mm					120 mm						
	3 m	3,5 m	4 m	4,5 m	5 m	3 m	3,5 m	4 m	4,5 m	5 m	5,5 m	6 m
Branco	514781	514556	514557	514558	514559	514586	514587	514589	514591	514592	514593	514594
Cinza-claro	514560	514568	514570	514571	514572	514595	514596	514597	514598	514599	514600	514601
Fixação da viga na bordadura - 80 mm (2 und)						Fixação da viga na bordadura - 120 mm (2 und)						
514604						514603						

**COBERTURAS AUTOMÁTICAS - VIGAS - PREÇOS 2024**

CODIGO	DESCRIÇÃO	QUANTIDADE			COMPR. PALETE	PREÇO UNITÁRIO		
		EMB.	CX	PALETE		COMPR. CX	COMPR. UNID.	
<b>Vigas em alumínio branco e kit suporte - 80 mm (Série s-Premium inBox) - Bluezone Pool by Iber Coverpool</b>								
514781	Viga em alumínio branco 80 mm - 3,0 m	1	-	-	R+	-	-	851,17 € ●
514556	Viga em alumínio branco 80 mm - 3,5 m	1	-	-	R+	-	-	879,30 € ●
514557	Viga em alumínio branco 80 mm - 4,0 m	1	-	-	R+	-	-	922,51 € ●
514558	Viga em alumínio branco 80 mm - 4,5 m	1	-	-	R+	-	-	1.033,06 € ●
514559	Viga em alumínio branco 80 mm - 5,0 m	1	-	-	R+	-	-	1.076,27 € ●
<b>Vigas em alumínio cinza-claro e kit suporte - 80 mm (Série s-Premium inBox) - Bluezone Pool by Iber Coverpool</b>								
514560	Viga em alumínio cinza-claro 80 mm - 3,0 m	1	-	-	R+	-	-	927,54 € ●
514568	Viga em alumínio cinza-claro 80 mm - 3,5 m	1	-	-	R+	-	-	955,68 € ●
514570	Viga em alumínio cinza-claro 80 mm - 4,0 m	1	-	-	R+	-	-	991,85 € ●
514571	Viga em alumínio cinza-claro 80 mm - 4,5 m	1	-	-	R+	-	-	1.107,42 € ●
514572	Viga em alumínio cinza-claro 80 mm - 5,0 m	1	-	-	R+	-	-	1.172,74 € ●
<b>Vigas em alumínio branco e kit suporte - 120 mm (Série s-Premium inBox) - Bluezone Pool by Iber Coverpool</b>								
514586	Viga em alumínio branco 120 mm - 3,0 m	1	-	-	R+	-	-	740,62 € ●
514587	Viga em alumínio branco 120 mm - 3,5 m	1	-	-	R+	-	-	772,78 € ●
514589	Viga em alumínio branco 120 mm - 4,0 m	1	-	-	R+	-	-	812,98 € ●
514591	Viga em alumínio branco 120 mm - 4,5 m	1	-	-	R+	-	-	918,50 € ●
514592	Viga em alumínio branco 120 mm - 5,0 m	1	-	-	R+	-	-	965,73 € ●
514593	Viga em alumínio branco 120 mm - 5,5 m	1	-	-	R+	-	-	1.063,20 € ●
514594	Viga em alumínio branco 120 mm - 6,0 m	1	-	-	R+	-	-	1.134,55 € ●

🛒 PRODUTO OFERTA 2024 COM STOCK DISPONÍVEL

🔴 PRODUTO COM PREÇO PROMOCIONAL (LIMITADO AO STOCK EXISTENTE)

● PRODUTO SOB ENCOMENDA

🚚 PRODUTO NÃO ISENTO DE PORTES

## COBERTURAS AUTOMÁTICAS - VIGAS

### Série s-Premium - Vigas em alumínio lacado para suporte do Deck



- ✓ Viga pré-esforçada de 80 mm para comprimento até 5 m.
- ✓ Viga standard de 120 mm (altura) para comprimento até 6 m.

As vigas incluídas na montagem da série s-Premium são em alumínio lacado e disponível em duas cores: branco e cinza-claro. Cada viga é entregue com 2 suportes e respetivos parafusos de fixação.

**Caraterísticas específicas:** O estudo à resistência da viga permite uma carga máxima é de 400 kg num comprimento e 150 kg/m (peso de viga) incluindo o acabamento do Deck.

As extremidades da bordadura não devem exceder 3 cm para permitir uma superfície de contacto suficiente entre o encaixe dos suportes de viga.

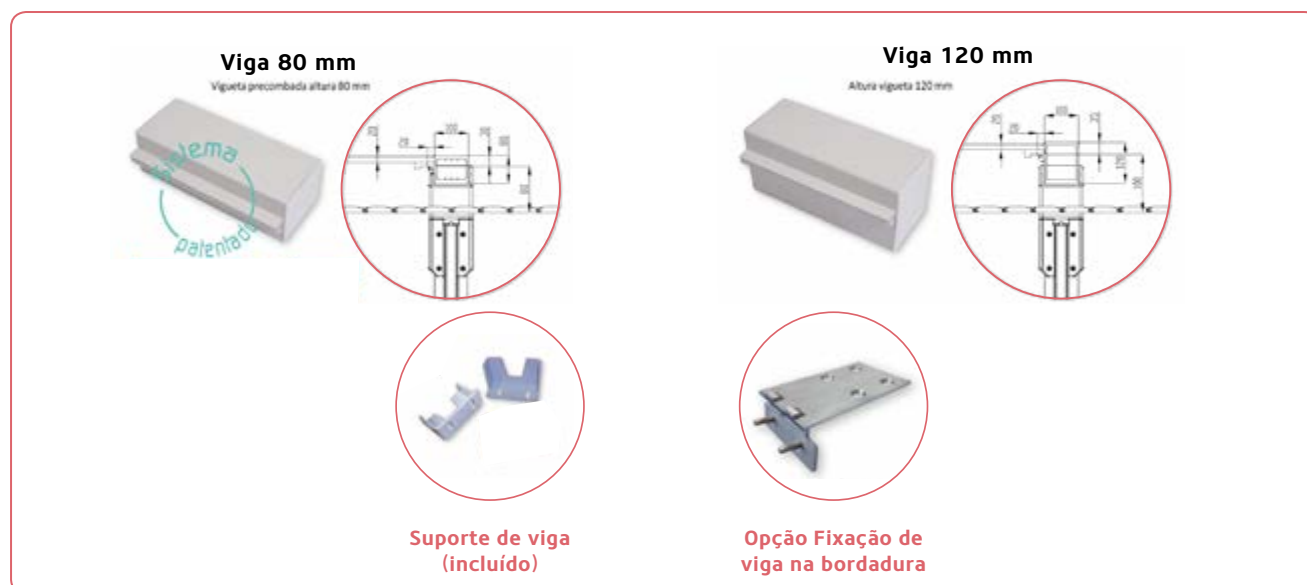

### COBERTURAS AUTOMÁTICAS - VIGAS - PREÇOS 2024

CODIGO	DESCRIÇÃO	QUANTIDADE			R+	PREÇO UNITÁRIO		
		EMB.	CX	PALETE		COMPRA PALETE	COMPRA CX	COMPRA UNID.
<b>Vigas em alumínio cinza-claro e kit suporte - 120 mm (Série s-Premium inBox) - Bluezone Pool by Iber Coverpool</b>								
514595	Viga em alumínio cinza-claro 120 mm - 3,0 m	1	-	-	R+	-	-	815,99 € ●
514596	Viga em alumínio cinza-claro 120 mm - 3,5 m	1	-	-	R+	-	-	851,17 € ●
514597	Viga em alumínio cinza-claro 120 mm - 4,0 m	1	-	-	R+	-	-	892,37 € ●
514598	Viga em alumínio cinza-claro 120 mm - 4,5 m	1	-	-	R+	-	-	1.007,93 € ●
514599	Viga em alumínio cinza-claro 120 mm - 5,0 m	1	-	-	R+	-	-	1.063,20 € ●
514600	Viga em alumínio cinza-claro 120 mm - 5,5 m	1	-	-	R+	-	-	1.163,70 € ●
514601	Viga em alumínio cinza-claro 120 mm - 6,0 m	1	-	-	R+	-	-	1.248,11 € ●
<b>Acessórios para vigas (Série s-Premium inBox) - Bluezone Pool by Iber Coverpool</b>								
513702	Kit fixação superior para viga e calha - piscina de liner (2 unidades)	2	-	-	R+	-	-	149,73 € ●
514605	Suporte de viga universal 80 / 120 mm - Branco (2 unidades)	2	-	-	R+	-	-	146,72 € ●
514607	Suporte de viga universal 80 / 120 mm - Cinza-claro (2 unidades)	2	-	-	R+	-	-	158,78 € ●
514604	Fixação da viga na bordadura - 80 mm (2 unidades)	2	-	-	R+	-	-	128,63 € ●
514603	Fixação da viga na bordadura - 120 mm (2 unidades)	2	-	-	R+	-	-	128,63 € ●

👉 PRODUTO OFERTA 2024 COM STOCK DISPONÍVEL

🔴 PRODUTO COM PREÇO PROMOCIONAL (LIMITADO AO STOCK EXISTENTE)

● PRODUTO SOB ENCOMENDA

🌿 PRODUTO NÃO ISENTO DE PORTES



DIMENSÕES (mm)				
Espessura Deck 30 mm	Largura (mm)	Comprimento para piscinas até 12 m (mm)	Comprimento para piscinas de 13 até 15 m (mm)	Cor
PVC	500	800	925	Branco/Cinza-claro
Madeira Exótica IPÉ	500	800	925	Bruto

7 ACABAMENTO - DECK									
	Branco			Cinza-claro			Madeira exótica		
	500 x 800 mm	500 x 925 mm	por medida	500 x 800 mm	500 x 925 mm	por medida	500 x 800 mm	500 x 925 mm	por medida
	514613	514615	514616	514618	514619	514620	514621	514622	514623
514573	Peça de canto em inox para montagem de Deck – 50 x 70 mm (ml)								

### Tipos de Deck



**A - PVC Branco**



**B - PVC Cinza Claro**



**C - Madeira exótica**

**Aviso:** Se escolher outro deck disponibilizado no mercado, deve considerar a escolha de um material que resista ao peso de 2 pessoas por metro linear e não escolher materiais muito pesados que coloquem em causa a estrutura da viga e que a possam dobrar. Recomendamos decks com um peso inferior a 25 kg m<sup>2</sup> e que possam suportar uma carga de 150 kg/m.



## COBERTURAS AUTOMÁTICAS - DECK

### Série s-Premium - Deck



✓ Os decks são utilizados para tapar a caixa de alojamento dos sistemas mecânicos (fosso técnico).

O tamanho das peças depende do comprimento da piscina. • Placas com 800 mm são utilizadas em piscinas com um comprimento inferior a 17 m. • **O número de placas calcula-se em função à largura da piscina.** • No caso das placas por medida, a aparagem plana ou por módulo, ou a construção de cantos, deve ser efetuada apenas no local durante a instalação. • **Materiais:** Os decks podem ser em PVC reforçado nas cores branca ou cinza-claro e madeira exótica bruta. • Os decks em PVC reforçado são económicos e não requerem manutenção. • Os decks em madeira exótica são entregues em cru, sem tratamento, e são feitos com uma variedade exótica que permite perfeitamente a integração num ambiente natural. Necessitam por isso, de tratamento e manutenção na hora de instalá-lo e a mesma manutenção que qualquer mobiliário em madeira.

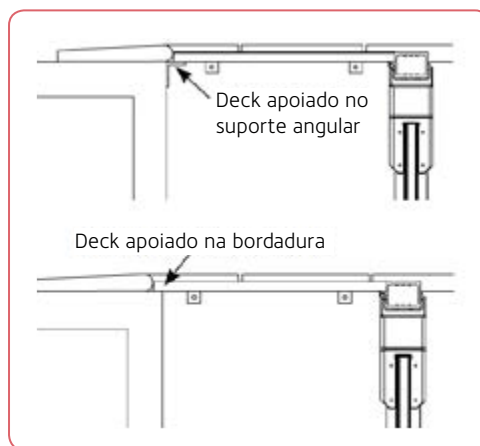

### COBERTURAS AUTOMÁTICAS - DECK - PREÇOS 2024

CODIGO	DESCRIÇÃO	QUANTIDADE			R	PREÇO UNITÁRIO		
		EMB.	CX	PALETE		COMPRA PALETE	COMPRA CX	COMPRA UNID.
<b>Decks PVC reforçado Branco (Série s-Premium) - Bluezone Pool by Iber Coverpool</b>								
A 514613	Deck PVC reforçado - Branco 500 x 800 mm	1	-	-	R+	-	-	115,57 € ●
A 514615	Deck PVC reforçado - Branco 500 x 925 mm	1	-	-	R+	-	-	146,72 € ●
A 514616	Deck PVC reforçado - Branco (por medida)	1	-	-	R+	-	-	Sob-Consulta ●
<b>Decks PVC reforçado Cinza-claro (Série s-Premium) - Bluezone Pool by Iber Coverpool</b>								
B 514618	Deck PVC reforçado - Cinza-claro 500 x 800 mm	1	-	-	R+	-	-	145,71 € ●
B 514619	Deck PVC reforçado - Cinza-claro 500 x 925 mm	1	-	-	R+	-	-	175,86 € ●
B 514620	Deck PVC reforçado - Cinza-claro (por medida)	1	-	-	R+	-	-	Sob-Consulta ●
<b>Decks Madeira exótica (Série s-Premium) - Bluezone Pool by Iber Coverpool</b>								
C 514621	Deck Madeira exótica - 500 x 800 mm	1	-	-	R+	-	-	Sob-Consulta ●
C 514622	Deck Madeira exótica - 500 x 925 mm	1	-	-	R+	-	-	Sob-Consulta ●
C 514623	Deck Madeira exótica - (por medida)	1	-	-	R+	-	-	Sob-Consulta ●
<b>Suporte para Deck (Série s-Premium) - Bluezone Pool by Iber Coverpool</b>								
514573	Suporte angular em Inox para montagem Deck - 50 x 70 mm (ml)	m	-	-	R+	-	-	133,65 € ●

👉 PRODUTO OFERTA 2024 COM STOCK DISPONÍVEL

👉 PRODUTO COM PREÇO PROMOCIONAL (LIMITADO AO STOCK EXISTENTE)

● PRODUTO SOB ENCOMENDA

👉 PRODUTO NÃO ISENTO DE PORTES





**7 ACABAMENTO - PAREDE DE SEPARAÇÃO COMPLETA (COM PAINÉIS E SUPORTES PAINÉIS)**

	Branco				Cinza-claro			
	1,20 m	1,50 m	1,80 m	2,10 m	1,20 m	1,50 m	1,80 m	2,10 m
Largura - 3 m	514575	514579	514585	514588	514632	514637	514639	514640
Largura - 4 m	514602	514608	514610	514612	514643	514644	514645	514646
Largura - 5 m	514614	514617	514606	514626	514647	514648	514649	514650
Largura - 6 m	514627	514628	514629	514631	514651	514652	514653	514654
513700	Fixação na bordadura para viga – 80 mm							
513699	Fixação na bordadura para viga – 120 mm							

**COBERTURAS AUTOMÁTICAS - PAREDES - PREÇOS 2024**

CODIGO	DESCRIÇÃO	QUANTIDADE				PREÇO UNITÁRIO		
		EMB.	CX	PALETE	COMPRA PALETE	COMPRA CX	COMPRA UNID.	
<b>Parede de separação branca - Largura 3,0 m (Série s-Premium) - Bluezone Pool by Iber Coverpool</b>								
514575	Parede de separação branca - Larg. 3,0 m x Prof. 1,20 m	1	-	-	R+	-	-	1.107,42 € ●
514579	Parede de separação branca - Larg. 3,0 m x Prof. 1,50 m	1	-	-	R+	-	-	1.428,99 € ●
514585	Parede de separação branca - Larg. 3,0 m x Prof. 1,80 m	1	-	-	R+	-	-	1.758,61 € ●
514588	Parede de separação branca - Larg. 3,0 m x Prof. 2,10 m	1	-	-	R+	-	-	2.106,31 € ●
<b>Parede de separação branca - Largura 4,0 m (Série s-Premium) - Bluezone Pool by Iber Coverpool</b>								
514602	Parede de separação branca - Larg. 4,0 m x Prof. 1,20 m	1	-	-	R+	-	-	1.181,78 € ●
514608	Parede de separação branca - Larg. 4,0 m x Prof. 1,50 m	1	-	-	R+	-	-	1.530,49 € ●
514610	Parede de separação branca - Larg. 4,0 m x Prof. 1,80 m	1	-	-	R+	-	-	1.885,23 € ●
514612	Parede de separação branca - Larg. 4,0 m x Prof. 2,10 m	1	-	-	R+	-	-	2.257,05 € ●
<b>Parede de separação branca - Largura 5,0 m (Série s-Premium) - Bluezone Pool by Iber Coverpool</b>								
514614	Parede de separação branca - Larg. 5,0 m x Prof. 1,20 m	1	-	-	R+	-	-	1.256,15 € ●
514617	Parede de separação branca - Larg. 5,0 m x Prof. 1,50 m	1	-	-	R+	-	-	1.629,98 € ●
514606	Parede de separação branca - Larg. 5,0 m x Prof. 1,80 m	1	-	-	R+	-	-	2.010,84 € ●
514626	Parede de separação branca - Larg. 5,0 m x Prof. 2,10 m	1	-	-	R+	-	-	2.407,78 € ●
<b>Parede de separação branca - Largura 6,0 m (Série s-Premium) - Bluezone Pool by Iber Coverpool</b>								
514627	Parede de separação branca - Larg. 6,0 m x Prof. 1,20 m	1	-	-	R+	-	-	1.331,52 € ●
514628	Parede de separação branca - Larg. 6,0 m x Prof. 1,50 m	1	-	-	R+	-	-	1.731,47 € ●
514629	Parede de separação branca - Larg. 6,0 m x Prof. 1,80 m	1	-	-	R+	-	-	2.136,46 € ●
514631	Parede de separação branca - Larg. 6,0 m x Prof. 2,10 m	1	-	-	R+	-	-	2.557,52 € ●

● PRODUTO OFERTA 2024 COM STOCK DISPONÍVEL

● PRODUTO COM PREÇO PROMOCIONAL (LIMITADO AO STOCK EXISTENTE)

● PRODUTO SOB ENCOMENDA

● PRODUTO NÃO ISENTO DE PORTES

## COBERTURAS AUTOMÁTICAS - PAREDES

### Série s-Premium - Parede de separação



by **IBER**  
COVERPOOL

- ✓ As paredes de separação são constituídas por painéis firmados pela sobreposição de lâminas em PVC reforçado de 25 mm de espessura e 300 mm de altura.
- ✓ As calhas estão disponíveis em 6 alturas: depende da profundidade da piscina.

**Painéis:** Os painéis encaixam entre si com bastante facilidade até formar a altura de parede desejada e são fixos por 2 calhas guias, uma para cada parede da piscina, onde os painéis encaixam. • Com uma largura máxima de 6 m e uma profundidade que pode chegar até 2,14 m. Em caso de fundos de piscina desnivelados, será o instalador a fazer a adaptação das placas. • Cores disponíveis: branco e cinza-claro.

**Calhas:** Disponível em 6 alturas dependendo da profundidade da piscina. • Dois tipos de fixação, na bordadura para piscinas de liner e na parede para piscinas em betão. Cores disponíveis: branco e cinza-claro.



DIMENSÕES (mm)		
Profundidade da piscina recomendação da placa	Altura Calhas	Número Placas
De 95 a 114 cm	90	3
De 115 a 120 cm	110	3
De 121 a 134 cm	110	4
De 135 a 150 cm	130	4
De 151 a 154 cm	130	5
De 155 a 174 cm	150	5
De 175 a 180 cm	170	5
De 181 a 194 cm	170	6
De 195 a 210 cm	190	6
De 211 a 215 cm	190	7

### COBERTURAS AUTOMÁTICAS - PAREDES - PREÇOS 2024

CODIGO	DESCRIÇÃO	QUANTIDADE			PREÇO UNITÁRIO		
		EMB.	CK	PALETE	COMPRA PALETE	COMPRA CK	COMPRA UNID.
<b>Parede de separação cinza-claro - Largura 3,0 m (Série s-Premium) - Bluezone Pool by Iber Coverpool</b>							
514632	Parede de separação cinza-claro - Larg. 3,0 m x Prof. 1,20 m	1	-	-	R+	-	1.217,96 € ●
514637	Parede de separação cinza-claro - Larg. 3,0 m x Prof. 1,50 m	1	-	-	R+	-	1.573,70 € ●
514639	Parede de separação cinza-claro - Larg. 3,0 m x Prof. 1,80 m	1	-	-	R+	-	1.935,47 € ●
514640	Parede de separação cinza-claro - Larg. 3,0 m x Prof. 2,10 m	1	-	-	R+	-	2.317,34 € ●
<b>Parede de separação cinza-claro - Largura 4,0 m (Série s-Premium) - Bluezone Pool by Iber Coverpool</b>							
514643	Parede de separação cinza-claro - Larg. 4,0 m x Prof. 1,20 m	1	-	-	R+	-	1.300,36 € ●
514644	Parede de separação cinza-claro - Larg. 4,0 m x Prof. 1,50 m	1	-	-	R+	-	1.684,24 € ●
514645	Parede de separação cinza-claro - Larg. 4,0 m x Prof. 1,80 m	1	-	-	R+	-	2.074,15 € ●
514646	Parede de separação cinza-claro - Larg. 4,0 m x Prof. 2,10 m	1	-	-	R+	-	2.482,15 € ●
<b>Parede de separação cinza-claro - Largura 5,0 m (Série s-Premium) - Bluezone Pool by Iber Coverpool</b>							
514647	Parede de separação cinza-claro - Larg. 5,0 m x Prof. 1,20 m	1	-	-	R+	-	1.383,77 € ●
514648	Parede de separação cinza-claro - Larg. 5,0 m x Prof. 1,50 m	1	-	-	R+	-	1.792,77 € ●
514649	Parede de separação cinza-claro - Larg. 5,0 m x Prof. 1,80 m	1	-	-	R+	-	2.210,82 € ●
514650	Parede de separação cinza-claro - Larg. 5,0 m x Prof. 2,10 m	1	-	-	R+	-	2.646,95 € ●
<b>Parede de separação cinza-claro - Largura 6,0 m (Série s-Premium) - Bluezone Pool by Iber Coverpool</b>							
514651	Parede de separação cinza-claro - Larg. 6,0 m x Prof. 1,20 m	1	-	-	R+	-	1.466,18 € ●
514652	Parede de separação cinza-claro - Larg. 6,0 m x Prof. 1,50 m	1	-	-	R+	-	1.904,32 € ●
514653	Parede de separação cinza-claro - Larg. 6,0 m x Prof. 1,80 m	1	-	-	R+	-	2.349,50 € ●
514654	Parede de separação cinza-claro - Larg. 6,0 m x Prof. 2,10 m	1	-	-	R+	-	2.812,77 € ●
<b>Acessórios para parede de separação (Série s-Premium) - Bluezone Pool by Iber Coverpool</b>							
513700	Fixação na bordadura para viga - 80 mm	1	-	-	R+	-	176,87 € ●
513699	Fixação na bordadura para viga - 120 mm	1	-	-	R+	-	176,87 € ●

📦 PRODUTO OFERTA 2024 COM STOCK DISPONÍVEL

🔴 PRODUTO COM PREÇO PROMOCIONAL (LIMITADO AO STOCK EXISTENTE)

● PRODUTO SOB ENCOMENDA

🌿 PRODUTO NÃO ISENTO DE PORTES

## Como instalar Série s-Premium inBox

Como medida de segurança, o acesso à parte traseira da cobertura submersa deve ser restrito e deve ser colocada uma barreira de proteção. O esquema (Fig. 1) representa a zona cujo acesso deve ser restrito (zona sombreada). Para criar esta zona restrita, há uma série de acessórios que devem ser considerados das seguintes formas:

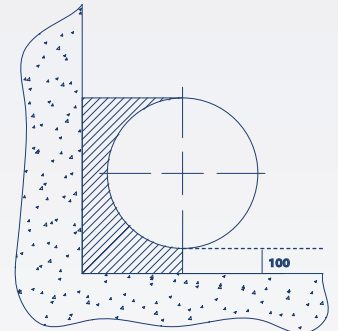

Fig.1

Podemos restringir o acesso e essas zonas de duas formas:

- Através da parte superior do enrolador: viga e deck.
- Através da parte frontal do enrolador: calhas e parede de separação.

**NOTA:** Caso não inclua na encomenda todos os elementos para a instalação da cobertura automática (vigas, decks, parede de separação, ...), fica da responsabilidade do instalador a instalação da cobertura automática de forma a respeitar todos os pontos exigidos para a boa utilização da cobertura.

### Divisão de separação

Caso a piscina não tenha muro de separação, ou não esteja prevista a construção de um muro de separação para proteção do acesso ao enrolador na parte frontal da instalação, pode-se instalar uma parede de separação que é composta por:

- Duas calhas para o suporte lateral e encaixe dos painéis.
- Os painéis de separação que criam um muro de separação entre a zona de banhos e a zona técnica do enrolador.

### Acabamento em Deck

É composto por:

- A viga em alumínio, assegura a estabilidade do tipo de Deck selecionado para a proteção superior do enrolador.
- O tipo de acabamento - Deck, que dará acesso à parte superior da cobertura.
- O suporte angular para o Deck (em instalações em que a fixação do Deck não é feita na bordadura).

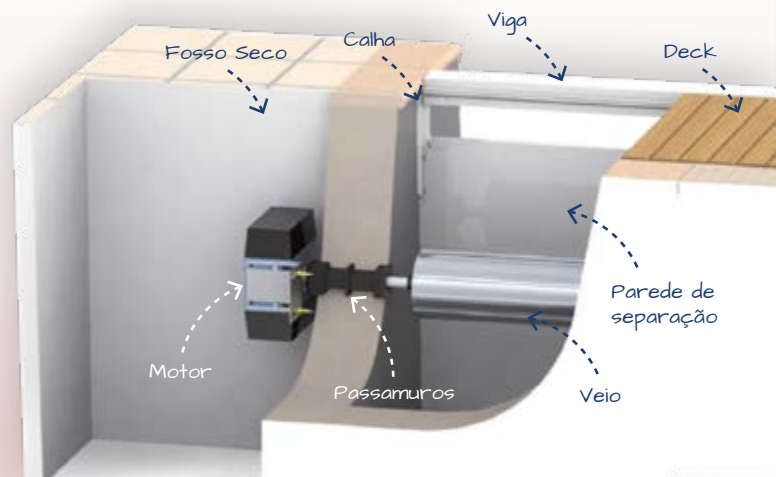

## Especificações técnicas

Para uma correta instalação da série s-Premium inBox deve providenciar:

- Uma correta fixação dos mecanismos e acessórios;
- Uma vedação meticulosa do passamuros para evitar a penetração do cimento;
- Ventilação suficiente do quadro elétrico para evitar a condensação;
- Uma placa de proteção do motor;
- Um esgoto para evacuação da água em caso de inundação;
- Um Deck de acesso ao fosso seco;
- Uma instalação do motor que preveja a sua desmontagem, uma vez que é imprescindível armazená-lo num local seco durante o inverno.

Nota: As dimensões mencionadas na tabela abaixo que relaciona o comprimento da piscina com o diâmetro do rolo e respetivas dimensões. O fosso deverá respeitar as medidas mínimas de acordo com a dimensão da piscina.

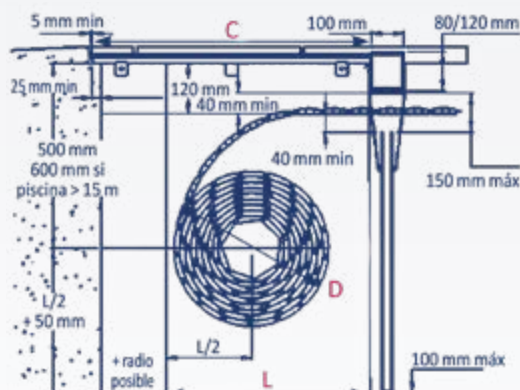

### Legenda:

D- Diâmetro total do enrolador

L- Largura de fosso mínima para espaço funcional

P- Largura de fosso recomendada pelo fabricante

C- Dimensão mínima de deck sobre o fosso como medida não standard

CP- Dimensão standard do deck de acordo com medida "P", com a parede de separação Bluezone Pool

DIÂMETRO DO ENROLADOR SEGUNDO O COMPRIMENTO DA PISCINA DIMENSÕES DA FOSSA TÉCNICA SUBMERSA (EIXO DE 200 MM DE DIÂMETRO)					
Comprimento da piscina (m)	D (mm)	FOSSA TÉCNICA		DECK	
		L (mm)	P (mm)	C (mm)	CP (mm)
4	420	500	775	505	Standard 800 (para fossa 775)
5	440	500		525	
6	460	520		545	
7	480	540		565	
8	500	560		585	
9	530	590		615	
10	560	620		645	
11	580	640		665	
12	590	650		675	
13	620	680	900	705	Standard 925 (para fossa 900)
14	640	700		725	
15	660	720		745	
16	680	740		765	
17	700	760	975	785	A medida 1000 (para fossa 975)
18	720	780		805	
19	740	800		850	
20	790	850		875	
25	830	890		925	



## RECORTE ESCADA - LÂMINAS PVC



by **IBER**  
COVERPOOL

- ✓ Solução desenvolvida para cobrir superfícies fora do retângulo da piscina como por exemplo escadas.
- ✓ Opção escada com base inferior a metade da largura da piscina.: Incluir sistema anti-deslizamento em modelos acima do solo e sistema gancho de bloqueio para modelos submersíveis.

Escadas em esquadria



Escadas trapézio



Escadas romanas



Escadas livres



### RECORTE ESCADA - PREÇOS 2024

CODIGO	DESCRIÇÃO	QUANTIDADE			PREÇO UNITÁRIO	COMPR. PALETE	COMPR. CX	COMPR. UNID.
		EMB.	CX	PALETE				
<b>Escadas romanas raio constante (corte esquadria) - 3,0 m - Bluezone Pool by Iber Coverpool</b>								
514630	Escadas romanas raio constante - Branco 3,0 m	1	-	-	R+	-	-	527,58 € ●
513740	Escadas romanas raio constante - Areia 3,0 m	1	-	-	R+	-	-	574,81 € ●
514636	Escadas romanas raio constante - Cinza-claro 3,0 m	1	-	-	R+	-	-	574,81 € ●
516127	Escadas romanas raio constante - Azul 3,0 m	1	-	-	R+	-	-	1.406,32 € ●
<b>Escadas romanas raio constante (corte esquadria) - 4,0 m - Bluezone Pool by Iber Coverpool</b>								
514638	Escadas romanas raio constante - Branco 4,0 m	1	-	-	R+	-	-	734,60 € ●
513743	Escadas romanas raio constante - Areia 4,0 m	1	-	-	R+	-	-	799,91 € ●
514642	Escadas romanas raio constante - Cinza-claro 4,0 m	1	-	-	R+	-	-	799,91 € ●
516128	Escadas romanas raio constante - Azul 4,0 m	1	-	-	R+	-	-	1.827,73 € ●
<b>Escada retangular - 2,0 x 1,5 m - Bluezone Pool by Iber Coverpool</b>								
514569	Escada retangular - Branca 2,0 x 1,5 m	1	-	-	R+	-	-	390,91 € ●
513741	Escada retangular - Areia 2,0 x 1,5 m	1	-	-	R+	-	-	427,09 € ●
514577	Escada retangular - Cinza-claro 2,0 x 1,5 m	1	-	-	R+	-	-	427,09 € ●
516129	Escada retangular - Azul 2,0 x 1,5 m	1	-	-	R+	-	-	1.054,00 € ●
<b>Escada retangular - 2,5 x 2,0 m - Bluezone Pool by Iber Coverpool</b>								
514582	Escada retangular - Branca 2,5 x 2,0 m	1	-	-	R+	-	-	515,52 € ●
513742	Escada retangular - Areia 2,5 x 2,0 m	1	-	-	R+	-	-	562,75 € ●
514590	Escada retangular - Cinza-claro 2,5 x 2,0 m	1	-	-	R+	-	-	562,75 € ●
516130	Escada retangular - Azul 2,5 x 2,0 m	1	-	-	R+	-	-	1.054,00 € ●
<b>Recorte de lâminas em PVC - Bluezone Pool by Iber Coverpool</b>								
514625	Recorte de escada em esquadria	1	-	-	R+	-	-	316,55 € ●
514633	Recorte bloco de filtração em esquadria	1	-	-	R+	-	-	283,39 € ●
514634	Recorte esquadria para ângulo: >30 cm e >60 cm (2 unidades)	1	-	-	R+	-	-	133,65 € ●
514635	Recorte livre simples em forma - 2,0 m	2 m	-	-	R+	-	-	402,15 € ●
514641	Recorte em escada - cada 1,5 m	1,5 m	-	-	R+	-	-	278,36 € ●

🛒 PRODUTO OFERTA 2024 COM STOCK DISPONÍVEL

🔴 PRODUTO COM PREÇO PROMOCIONAL (LIMITADO AO STOCK EXISTENTE)

● PRODUTO SOB ENCOMENDA

🚚 PRODUTO NÃO ISENTO DE PORTES

## COBERTURAS AUTOMÁTICAS - LÂMINAS

### Lâminas PVC - 83 mm



by **IBER**  
COVERPOOL



- ✓ **Lâminas em PVC com 83 mm de largura para uma excelente flutuabilidade graças ao volume de ar integrado.**
- ✓ **Cores disponíveis: Branco, areia, cinza-claro e azul.**

**Vantagens:** Tratamento anti raios UV. • Limita a evaporação e mantém a temperatura da água. • Cumprem com a norma NF P90-308.  
• Terminais termo soldados e com alhetas removíveis.

**A - Lâminas em PVC**  
- Branco, Areia, Azul e Cinza-Claro

### LÂMINAS PVC - PREÇOS 2024

CODIGO	DESCRIÇÃO	QUANTIDADE			R	PREÇO UNITÁRIO		
		EMB.	CX	PALETE		COMPRA PALETE	COMPRA CX	COMPRA UNID.
<b>Lâminas de PVC 83 mm - Branco - Bluezone Pool by Iber Coverpool</b>								
A 514538	Lâminas de PVC 83 mm branco - Largura 3,0 m	m	-	-	R+	-	-	201,55 € ●
A 514539	Lâminas de PVC 83 mm branco - Largura 3,5 m	m	-	-	R+	-	-	220,39 € ●
A 514541	Lâminas de PVC 83 mm branco - Largura 4,0 m	m	-	-	R+	-	-	247,70 € ●
A 514542	Lâminas de PVC 83 mm branco - Largura 4,5 m	m	-	-	R+	-	-	270,30 € ●
A 514543	Lâminas de PVC 83 mm branco - Largura 5,0 m	m	-	-	R+	-	-	292,91 € ●
A 514544	Lâminas de PVC 83 mm branco - Largura 5,5 m	m	-	-	R+	-	-	322,11 € ●
A 514545	Lâminas de PVC 83 mm branco - Largura 6,0 m	m	-	-	R+	-	-	352,24 € ●
A 515256	Lâminas de PVC 83 mm branco - Largura 7,0 m	m	-	-	R+	-	-	552,56 € ●
<b>Lâminas de PVC 83 mm - Areia - Bluezone Pool by Iber Coverpool</b>								
A 514561	Lâminas de PVC 83 mm areia - Largura 3,0 m	m	-	-	R+	-	-	232,63 € ●
A 514562	Lâminas de PVC 83 mm areia - Largura 3,5 m	m	-	-	R+	-	-	251,47 € ●
A 514563	Lâminas de PVC 83 mm areia - Largura 4,0 m	m	-	-	R+	-	-	278,78 € ●
A 514564	Lâminas de PVC 83 mm areia - Largura 4,5 m	m	-	-	R+	-	-	301,39 € ●
A 514565	Lâminas de PVC 83 mm areia - Largura 5,0 m	m	-	-	R+	-	-	325,87 € ●
A 514566	Lâminas de PVC 83 mm areia - Largura 5,5 m	m	-	-	R+	-	-	354,13 € ●
A 514567	Lâminas de PVC 83 mm areia - Largura 6,0 m	m	-	-	R+	-	-	383,32 € ●
A 515255	Lâminas de PVC 83 mm areia - Largura 7,0 m	m	-	-	R+	-	-	622,91 € ●
<b>Lâminas de PVC 83 mm - Cinza-claro - Bluezone Pool by Iber Coverpool</b>								
A 514574	Lâminas de PVC 83 mm cinza-claro - Largura 3,0 m	m	-	-	R+	-	-	232,63 € ●
A 514576	Lâminas de PVC 83 mm cinza-claro - Largura 3,5 m	m	-	-	R+	-	-	251,47 € ●
A 514578	Lâminas de PVC 83 mm cinza-claro - Largura 4,0 m	m	-	-	R+	-	-	278,78 € ●
A 514580	Lâminas de PVC 83 mm cinza-claro - Largura 4,5 m	m	-	-	R+	-	-	301,39 € ●
A 514581	Lâminas de PVC 83 mm cinza-claro - Largura 5,0 m	m	-	-	R+	-	-	325,87 € ●
A 514583	Lâminas de PVC 83 mm cinza-claro - Largura 5,5 m	m	-	-	R+	-	-	354,13 € ●
A 514584	Lâminas de PVC 83 mm cinza-claro - Largura 6,0 m	m	-	-	R+	-	-	383,32 € ●
A 515257	Lâminas de PVC 83 mm cinza-claro - Largura 7,0 m	m	-	-	R+	-	-	622,91 € ●
<b>Lâminas de PVC 83 mm - Azul - Bluezone Pool by Iber Coverpool</b>								
A 513769	Lâminas de PVC 83 mm azul - Largura 3,0 m	m	-	-	R+	-	-	232,62 € ●
A 513766	Lâminas de PVC 83 mm azul - Largura 3,5 m	m	-	-	R+	-	-	251,47 € ●
A 513767	Lâminas de PVC 83 mm azul - Largura 4,0 m	m	-	-	R+	-	-	278,78 € ●
A 513770	Lâminas de PVC 83 mm azul - Largura 4,5 m	m	-	-	R+	-	-	301,39 € ●
A 514384	Lâminas de PVC 83 mm azul - Largura 5,0 m	m	-	-	R+	-	-	325,87 € ●
A 514368	Lâminas de PVC 83 mm azul - Largura 5,5 m	m	-	-	R+	-	-	354,13 € ●
A 514369	Lâminas de PVC 83 mm azul - Largura 6,0 m	m	-	-	R+	-	-	383,32 € ●
A 514375	Lâminas de PVC 83 mm azul - Largura 7,0 m	m	-	-	R+	-	-	459,00 € ●

📦 PRODUTO OFERTA 2024 COM STOCK DISPONÍVEL

🔴 PRODUTO COM PREÇO PROMOCIONAL (LIMITADO AO STOCK EXISTENTE)

● PRODUTO SOB ENCOMENDA

🌿 PRODUTO NÃO ISENTO DE PORTES

## RECORTE ESCADA - LÂMINAS POLICARBONATO



- ✓ **Disponos de vários tipos de formas de escadas que se enquadram em quase todos os estilos de piscina.**
- ✓ **Opção escada com base inferior a metade da largura da piscina.: Incluir sistema anti-deslizamento em modelos acima do solo e sistema gancho de bloqueio para modelos submersíveis.**

Em cada formulário de encomenda dispõem de guias para medição deste tipo de escadas.

**Escadas em esquadria**



**Escadas trapézio**



**Escadas romanas**



**Escadas livres**



### RECORTE ESCADA - PREÇOS 2024

CODIGO	DESCRIÇÃO	QUANTIDADE			PREÇO UNITÁRIO	
		EMB.	CX	PALETE		
<b>Escadas romanas raio constante (corte esquadria) - 3,0 m - Bluezone Pool by Iber Coverpool</b>						
514704	Escadas romanas raio constante - Transparente/preto dupla camada 3,0 m	1	-	-	R+	1.711,38 € ●
514691	Escadas romanas raio constante - Azul translúcido 3,0 m	1	-	-	R+	1.432,01 € ●
516131	Escadas romanas raio constante - Preto fumado 3,0 m	1	-	-	R+	1.406,32 € ●
516132	Escadas romanas raio constante - Transparente 3,0 m	1	-	-	R+	1.496,13 € ●
<b>Escadas romanas raio constante (corte esquadria) - 4,0 m - Bluezone Pool by Iber Coverpool</b>						
514752	Escadas romanas raio constante - Transparente/preto dupla camada 4,0 m	1	-	-	R+	2.343,47 € ●
514551	Escadas romanas raio constante - Azul translúcido 4,0 m	1	-	-	R+	1.861,11 € ●
516133	Escadas romanas raio constante - Preto fumado 4,0 m	1	-	-	R+	1.827,73 € ●
516134	Escadas romanas raio constante - Transparente 4,0 m	1	-	-	R+	1.949,11 € ●
<b>Escada retangular - 2,0 x 1,5 m - Bluezone Pool by Iber Coverpool</b>						
514552	Escada retangular - Azul translúcido 2,0 x 1,5 m	1	-	-	R+	1.073,25 € ●
514553	Escada retangular - Transparente/preto dupla camada 2,0 x 1,5 m	1	-	-	R+	1.317,45 € ●
516135	Escada retangular - Preto fumado 2,0 x 1,5 m	1	-	-	R+	1.054,00 € ●
516136	Escada retangular - Transparente 2,0 x 1,5 m	1	-	-	R+	1.122,10 € ●
<b>Escada retangular - 2,5 x 2,0 m - Bluezone Pool by Iber Coverpool</b>						
514554	Escada retangular - Azul translúcido 2,5 x 2,0 m	1	-	-	R+	1.395,83 € ●
514555	Escada retangular - Preto transparente 2,5 x 2,0 m	1	-	-	R+	1.711,38 € ●
516137	Escada retangular - preto fumado 2,5 x 2,0 m	1	-	-	R+	1.054,00 € ●
516138	Escada retangular - Transparente 2,5 x 2,0 m	1	-	-	R+	1.122,10 € ●
<b>Recorte de lâminas de Policarbonato - Bluezone Pool by Iber Coverpool</b>						
514625	Recorte de escada em esquadria	m <sup>2</sup>	-	-	R+	316,55 € ●
514633	Recorte bloco de filtração em esquadria	m <sup>2</sup>	-	-	R+	283,39 € ●
514634	Recorte esquadria para ângulo: >30 cm e >60 cm (2 unidades)	m <sup>2</sup>	-	-	R+	133,65 € ●
514635	Recorte livre simples em forma - 2,0 m	2 m	-	-	R+	402,15 € ●
514641	Recorte em escada - cada 1,5 m	1,5 m	-	-	R+	278,36 € ●

🛒 PRODUTO OFERTA 2024 COM STOCK DISPONÍVEL

🔴 PRODUTO COM PREÇO PROMOCIONAL (LIMITADO AO STOCK EXISTENTE)

● PRODUTO SOB ENCOMENDA

🚚 PRODUTO NÃO ISENTO DE PORTES

## COBERTURAS AUTOMÁTICAS - LÂMINAS

### Lâminas Policarbonato - 83 mm



by **IBER**  
COVERPOOL



✓ **8 vezes mais resistentes que as lâminas de PVC.**

**Vantagem:** Tratamento anti raios UV. • Estanquicidade nos topos de cada lâmina garantida pela tecnologia na solda por ultrassons. • Limita a evaporação e aumenta a temperatura da água (dependo de vários fatores: por ex. localização geográfica, exposição solar...). • Cumprem com a Norma NF P 90-308. • Cores disponíveis: Transparente/preto dupla camada, azul translúcido, preto fumado e transparente.

**A** - Lâminas em polycarbonato  
- Transparente, Azul translúcido,  
Preto fumado e Transparente/preto dupla camada

### LÂMINAS DE POLICARBONATO - PREÇOS 2024

CODIGO	DESCRIÇÃO	QUANTIDADE			PREÇO UNITÁRIO		
		EMB.	CX	PALETE	COMPRA PALETE	COMPRA CX	COMPRA UNID.
<b>Lâminas de polycarbonato 83 mm - Preto transparente - Bluezone Pool by Iber Coverpool</b>							
A 514750	Lâmina polycarbonato 83 mm preto transparente - Largura 3,0 m	m	-	-	R+	-	489,62 € ●
A 514754	Lâmina polycarbonato 83 mm preto transparente - Largura 3,5 m	m	-	-	R+	-	528,67 € ●
A 514755	Lâmina polycarbonato 83 mm preto transparente - Largura 4,0 m	m	-	-	R+	-	608,54 € ●
A 514756	Lâmina polycarbonato 83 mm preto transparente - Largura 4,5 m	m	-	-	R+	-	681,75 € ●
A 514757	Lâmina polycarbonato 83 mm preto transparente - Largura 5,0 m	m	-	-	R+	-	759,72 € ●
A 514758	Lâmina polycarbonato 83 mm preto transparente - Largura 5,5 m	m	-	-	R+	-	837,69 € ●
A 514759	Lâmina polycarbonato 83 mm preto transparente - Largura 6,0 m	m	-	-	R+	-	911,86 € ●
A 515259	Lâmina polycarbonato 83 mm preto transparente - Largura 7,0 m	m	-	-	R+	-	1.692,92 € ●
<b>Lâminas de polycarbonato 83 mm - Azul translúcido - Bluezone Pool by Iber Coverpool</b>							
A 514783	Lâmina polycarbonato 83 mm azul translúcido - Largura 3,0 m	m	-	-	R+	-	489,68 € ●
A 514785	Lâmina polycarbonato 83 mm azul translúcido - Largura 3,5 m	m	-	-	R+	-	528,67 € ●
A 514786	Lâmina polycarbonato 83 mm azul translúcido - Largura 4,0 m	m	-	-	R+	-	608,54 € ●
A 514787	Lâmina polycarbonato 83 mm azul translúcido - Largura 4,5 m	m	-	-	R+	-	681,75 € ●
A 514548	Lâmina polycarbonato 83 mm azul translúcido - Largura 5,0 m	m	-	-	R+	-	759,72 € ●
A 514549	Lâmina polycarbonato 83 mm azul translúcido - Largura 5,5 m	m	-	-	R+	-	837,69 € ●
A 514550	Lâmina polycarbonato 83 mm azul translúcido - Largura 6,0 m	m	-	-	R+	-	911,86 € ●
A 515260	Lâmina polycarbonato 83 mm azul translúcido - Largura 7,0 m	m	-	-	R+	-	1.692,92 € ●
<b>Lâminas de polycarbonato 83 mm - Preto fumado - Bluezone Pool by Iber Coverpool</b>							
A 514413	Lâmina polycarbonato 83 mm preto fumado - Largura 3,0 m	m	-	-	R+	-	485,04 € ●
A 514414	Lâmina polycarbonato 83 mm preto fumado - Largura 3,5 m	m	-	-	R+	-	523,66 € ●
A 514415	Lâmina polycarbonato 83 mm preto fumado - Largura 4,0 m	m	-	-	R+	-	602,77 € ●
A 513713	Lâmina polycarbonato 83 mm preto fumado - Largura 4,5 m	m	-	-	R+	-	675,29 € ●
A 514416	Lâmina polycarbonato 83 mm preto fumado - Largura 5,0 m	m	-	-	R+	-	752,52 € ●
A 514417	Lâmina polycarbonato 83 mm preto fumado - Largura 5,5 m	m	-	-	R+	-	829,75 € ●
A 514418	Lâmina polycarbonato 83 mm preto fumado - Largura 6,0 m	m	-	-	R+	-	903,21 € ●
A 514419	Lâmina polycarbonato 83 mm preto fumado - Largura 7,0 m	m	-	-	R+	-	1.235,62 € ●
<b>Lâminas de polycarbonato 83 mm - Transparente - Bluezone Pool by Iber Coverpool</b>							
A 514391	Lâmina polycarbonato 83 mm transparente - Largura 3,0 m	m	-	-	R+	-	518,01 € ●
A 514392	Lâmina polycarbonato 83 mm transparente - Largura 3,5 m	m	-	-	R+	-	556,62 € ●
A 514393	Lâmina polycarbonato 83 mm transparente - Largura 4,0 m	m	-	-	R+	-	637,62 € ●
A 514394	Lâmina polycarbonato 83 mm transparente - Largura 4,5 m	m	-	-	R+	-	717,67 € ●
A 514395	Lâmina polycarbonato 83 mm transparente - Largura 5,0 m	m	-	-	R+	-	798,67 € ●
A 514396	Lâmina polycarbonato 83 mm transparente - Largura 5,5 m	m	-	-	R+	-	877,78 € ●
A 514397	Lâmina polycarbonato 83 mm transparente - Largura 6,0 m	m	-	-	R+	-	956,90 € ●
A 514398	Lâmina polycarbonato 83 mm transparente - Largura 7,0 m	m	-	-	R+	-	1.309,39 € ●

✓ PRODUTO OFERTA 2024 COM STOCK DISPONÍVEL

● PRODUTO COM PREÇO PROMOCIONAL (LIMITADO AO STOCK EXISTENTE)

● PRODUTO SOB ENCOMENDA

● PRODUTO NÃO ISENTO DE PORTES



## Como instalar lâminas Bluezone Pool

A manipulação das lâminas requer uma atenção particular. Um esforço de translação entre as mesmas pode dar origem a degradações irreversíveis dos tampões. Por esta razão que não devem ser montadas por enfiamento.

- ✓ A montagem por encaixe torna o processo fácil, rápido e seguro.

As lâminas devem mover-se livremente sem qualquer atrito ou choque. Para isso, são necessários alguns centímetros de folga para permitir a expansão das lâminas sob a luz direta do sol e evitar qualquer atrito entre a carcaça e as laterais. Esta folga é calculada de fábrica em função do modelo e das medidas da piscina e de acordo com as normas aplicáveis, que permitem um máximo de 7 cm de folga.

### Poder de aquecimento

A presença de uma cobertura automática com lâminas Bluezone Pool tem um impacto significativo na temperatura da água da piscina. A temperatura da água aumenta rapidamente no início da temporada e é depois mantida graças a aos diversos fenômenos.

- Aquecimento da água da piscina por transmissão solar.
- Transferência de calor para a água da piscina por contato e radiação do material quente.
- Calor armazenado mantido graças ao colchão de ar no interior das lâminas.
- Evaporação limitada pela cobertura.

As lâminas podem ser classificadas usando vários critérios:

- ✓ Espessura - a lâmina de 83 mm com 17 mm de espessura é uma das lâminas mais isolantes do mercado e contribui para um aumento de temperatura de água mais rápida reduzindo o resfriamento noturno.

- ✓ Cor - Os pigmentos do material de injeção têm diferentes capacidades de captação de calor. Quanto mais escura a cor, mais ela absorve a luz e a energia da luz é convertida em calor.

- ✓ Clareza: As lâminas transparentes permitem que os raios solares passem por elas e aqueçam a água direta ou indiretamente, aquecendo a parte inferior da lâmina em contato com a água, mantendo a energia armazenada graças ao seu colchão de ar.



Comparativo de poder de aquecimento segundo o modelo das lâminas

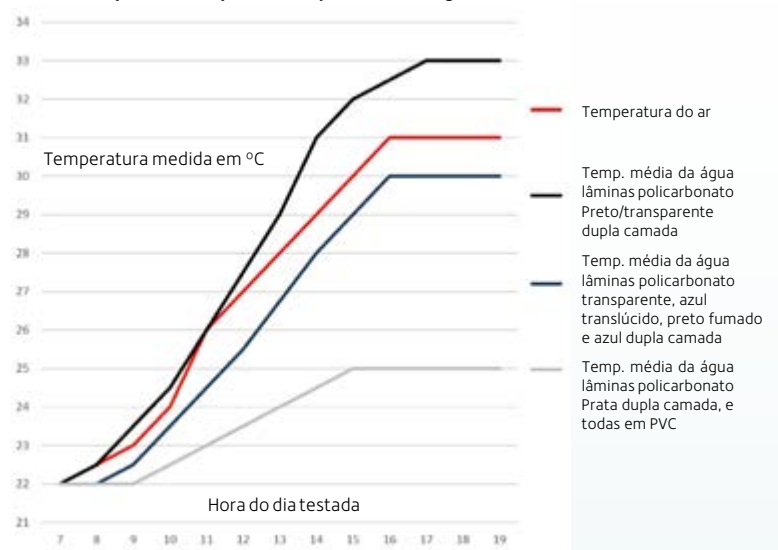

## COBERTURAS AUTOMÁTICAS - LÂMINAS

### Alhetas standard



**Características:** Alhetas em forma de asa de 20 mm • Alhetas removíveis nas lâminas de PVC para que seja necessário a realização de uma melhor adaptação das lâminas na piscina.



### Alhetas em escova



**Aplicação:** As alhetas em escova reduzem a área descoberta da piscina entre as lâminas e a parede, limitando ao máximo a entrada de detritos ou objetos na piscina (folhas, etc.). • As laterais da linha de água são escovadas com a abertura e o fecho da cobertura. **Características:** Alheta em escova de 22 mm • Encaixam-se em todas as nossas lâminas equipadas com alhetas removíveis. • As escovas estão disponíveis em diferentes cores. **Recomendação:** As alhetas em escova devem ser instaladas por todo o comprimento das lâminas sempre que existam skimmers instalados nessa zona.



### Guias de transbordo



**Aplicação:** As guias de transbordo aplicam-se nas coberturas instaladas em piscinas com transbordo, para que o movimento de abertura e fecho da cobertura não se altere ao longo do comprimento da piscina.

**Recomendação:** As guias de transbordo devem ser instaladas em todas as laterais do comprimento (nas zonas de transbordo), uma a cada 2 metros. • Desnível do transbordo (Max: 2 cm)



#### COBERTURAS DE SEGURANÇA - PREÇOS 2024

CODIGO	DESCRIÇÃO	QUANTIDADE			PREÇO UNITÁRIO		
		EMB.	CX	PALETE	COMPRA PALETE	COMPRA CX	COMPRA UNID.
<b>Extras: Opção terminal escova - lâminas em PVC - Bluezone Pool by Iber Coverpool</b>							
514703	Opção lâminas de PVC com alheta - escova (ml) - Branco	1	-	-	R+	-	62,16 € ●
514675	Opção lâminas de PVC com alheta - escova (ml) - Areia	1	-	-	R+	-	70,64 € ●
514689	Opção lâminas de PVC com alheta - escova (ml) - Cinza-claro	1	-	-	R+	-	70,64 € ●
516139	Opção lâminas de PVC com alheta - escova (ml) - Preto	1	-	-	R+	-	85,41 € ●
<b>Extras: pêndulo metálico - Bluezone Pool by Iber Coverpool</b>							
514609	Guias de transbordo - Pêndulo Metálico	1	-	-	R+	-	23,11 € ●

🛒 PRODUTO OFERTA 2024 COM STOCK DISPONÍVEL

🔴 PRODUTO COM PREÇO PROMOCIONAL (LIMITADO AO STOCK EXISTENTE)

● PRODUTO SOB ENCOMENDA

🌿 PRODUTO NÃO ISENTO DE PORTES

## WING SYSTEM®

### Garantia de qualidade:

Todos os materiais utilizados para a instalação deste sistema são feitos com a mesma qualidade de fabrico de toda a estrutura da cobertura.

- Testes de Resistência: Foram elaborados testes de resistência com pesos de 20 kg.
- Resistência ao choque (lançamento de um peso de 50 kg desde uma altura de 50 cm) sobre a lateral da cobertura assim como por cima das dobradiças.
- Caminhada de um adulto com 100 kg por cima da lateral e dobradiças.

### Campos de aplicação:



Campo de aplicação standard

Campo de aplicação não standard



SÉRIES COMPATÍVEIS		
Acima do solo	e-Classic	Sem restrições
	e-Classic XL	
	e-Banc Deluxe	
Submersas	s-Premium	<ul style="list-style-type: none"> <li>• Nível de água por baixo da viga: 5 cm;</li> <li>• Dimensões fossa: tabela pág. 351 com aumento da cota em 10 cm;</li> <li>• Superfície Wing System limitada a uma base de 2 m e uma profundidade de 1 m e instalada no extremo oposto ao enrolador.</li> </ul>
	s-Premium inBox	
	s-Lux	Não se aplica

### WING SYSTEM® - PREÇOS 2024

CODIGO	DESCRIÇÃO	QUANTIDADE			PREÇO UNITÁRIO		
		EMB.	CX	PALETE	COMPRA PALETE	COMPRA CX	COMPRA UNID.
<b>Wing System® - Escadas retangulares (Lâminas brancas) - Bluezone Pool by Iber Coverpool</b>							
514660	Wing System: Escadas retangulares - Branco 1,0 m	1	-	-	R+	-	547,68 €
514664	Wing System: Escadas retangulares - Branco 1,5 m	1	-	-	R+	-	625,06 €
514668	Wing System: Escadas retangulares - Branco 2,0 m	1	-	-	R+	-	701,43 €
<b>Wing System® - Escadas retangulares (Lâminas areia) - Bluezone Pool by Iber Coverpool</b>							
514662	Wing System: Escadas retangulares - Areia 1,0 m	1	-	-	R+	-	595,92 €
514666	Wing System: Escadas retangulares - Areia 1,5 m	1	-	-	R+	-	701,43 €
514670	Wing System: Escadas retangulares - Areia 2,0 m	1	-	-	R+	-	786,85 €
<b>Wing System® - Escadas retangulares (Lâminas cinza-claro) - Bluezone Pool by Iber Coverpool</b>							
514663	Wing System: Escadas retangulares - Cinza-claro 1,0 m	1	-	-	R+	-	595,92 €
514667	Wing System: Escadas retangulares - Cinza-claro 1,5 m	1	-	-	R+	-	701,43 €
514671	Wing System: Escadas retangulares - Cinza-claro 2,0 m	1	-	-	R+	-	786,85 €
<b>Wing System® - Escadas retangulares (Lâminas azul) - Bluezone Pool by Iber Coverpool</b>							
516140	Wing System: Escadas retangulares - Azul 1,0 m	1	-	-	R+	-	585,23 €
516141	Wing System: Escadas retangulares - Azul 1,5 m	1	-	-	R+	-	688,85 €
516142	Wing System: Escadas retangulares - Azul 2,0 m	1	-	-	R+	-	772,74 €
<b>Wing System® - Escadas romanas em esquadria (Lâminas brancas) - Bluezone Pool by Iber Coverpool</b>							
514673	Wing System: Escadas romanas em esquadria - Branco 1,0 m	1	-	-	R+	-	744,64 €
514678	Wing System: Escadas romanas em esquadria - Branco 1,5 m	1	-	-	R+	-	761,73 €
514683	Wing System: Escadas romanas em esquadria - Branco 2,0 m	1	-	-	R+	-	836,09 €
<b>Wing System® - Escadas romanas em esquadria (Lâminas areia) - Bluezone Pool by Iber Coverpool</b>							
514676	Wing System: Escadas romanas em esquadria - Areia 1,0 m	1	-	-	R+	-	765,75 €
514680	Wing System: Escadas romanas em esquadria - Areia 1,5 m	1	-	-	R+	-	858,20 €
514685	Wing System: Escadas romanas em esquadria - Areia 2,0 m	1	-	-	R+	-	951,66 €

🛒 PRODUTO OFERTA 2024 COM STOCK DISPONÍVEL

🔴 PRODUTO COM PREÇO PROMOCIONAL (LIMITADO AO STOCK EXISTENTE)

● PRODUTO SOB ENCOMENDA

🚚 PRODUTO NÃO ISENTO DE PORTES



- ✓ Sistema patenteado que permite cobrir zonas laterais da piscina (como por exemplo escadas), no lado oposto do enrolador.
- ✓ Sistema apenas disponível para lâminas em PVC.
- ✓ Cumpre com a norma Francesa NF P90-308.

**Funcionamento:** Corresponde à articulação da área lateral através de um sistema de dobradiças que se desdobram com um movimento fácil e prático.

**Vantagens:** A superfície a cobrir na lateral da piscina pode ser da forma: retangular, curva romana, livre ou trapézio. • Sistema homogéneo e estático, desenvolvido com o mesmo sistema de lâminas da piscina. • **Compatível com os modelos acima do solo:** e-classic, e-Classic XL. • **Compatível com o modelo submerso:** s-Premium e s-Premium inBox (mediante a validação de alguns requisitos e sujeito a orçamento). • Cobre áreas laterais com as seguintes dimensões máximas: 2 x 1 m.



### WING SYSTEM® - PREÇOS 2024

CODIGO	DESCRIÇÃO	QUANTIDADE			R	PREÇO UNITÁRIO		
		UNID.	EMB.	CX		COMPRA CX	COMPRA EMB.	COMPRA UNID.
<b>Wing System® - Escadas romanas em esquadria (Lâminas cinza-claro) - Bluezone Pool by Iber Coverpool</b>								
514677	Wing System: Escadas romanas em esquadria - Cinza-claro 1,0 m	1	-	-	R+	-	-	765,75 € ●
514681	Wing System: Escadas romanas em esquadria - Cinza-claro 1,5 m	1	-	-	R+	-	-	858,20 € ●
514686	Wing System: Escadas romanas em esquadria - Cinza-claro 2,0 m	1	-	-	R+	-	-	951,66 € ●
<b>Wing System® - Escadas romanas em esquadria (Lâminas azul) - Bluezone Pool by Iber Coverpool</b>								
516143	Wing System: Escadas romanas em esquadria - Azul 1,0 m	1	-	-	R+	-	-	752,01 € ●
516144	Wing System: Escadas romanas em esquadria - Azul 1,5 m	1	-	-	R+	-	-	842,81 € ●
516145	Wing System: Escadas romanas em esquadria - Azul 2,0 m	1	-	-	R+	-	-	934,59 € ●
<b>Wing System® - Escadas trapézio (Lâminas brancas) - Bluezone Pool by Iber Coverpool</b>								
514692	Wing System: Escadas trapézio - Branco 1,0 m	1	-	-	R+	-	-	744,64 € ●
514697	Wing System: Escadas trapézio - Branco 1,5 m	1	-	-	R+	-	-	761,73 € ●
514702	Wing System: Escadas trapézio - Branco 2,0 m	1	-	-	R+	-	-	836,09 € ●
<b>Wing System® - Escadas trapézio (Lâminas areia) - Bluezone Pool by Iber Coverpool</b>								
514695	Wing System: Escadas trapézio - Areia 1,0 m	1	-	-	R+	-	-	765,75 € ●
514700	Wing System: Escadas trapézio - Areia 1,5 m	1	-	-	R+	-	-	858,20 € ●
514705	Wing System: Escadas trapézio - Areia 2,0 m	1	-	-	R+	-	-	951,66 € ●
<b>Wing System® - Escadas trapézio (Lâminas cinza-claro) - Bluezone Pool by Iber Coverpool</b>								
514696	Wing System: Escadas trapézio - Cinza-claro 1,0 m	1	-	-	R+	-	-	765,75 € ●
514701	Wing System: Escadas trapézio - Cinza-claro 1,5 m	1	-	-	R+	-	-	858,20 € ●
514706	Wing System: Escadas trapézio - Cinza-claro 2,0 m	1	-	-	R+	-	-	951,66 € ●
<b>Wing System® - Escadas trapézio (Lâminas azul) - Bluezone Pool by Iber Coverpool</b>								
516146	Wing System: Escadas trapézio - Azul 1,0 m	1	-	-	R+	-	-	752,01 € ●
516147	Wing System: Escadas trapézio - Azul 1,5 m	1	-	-	R+	-	-	842,81 € ●
516148	Wing System: Escadas trapézio - Azul 2,0 m	1	-	-	R+	-	-	934,59 € ●
<b>Opções para Wing System - Bluezone Pool by Iber Coverpool</b>								
514734	Wing System: Posicionamento comprimento - (custo fixo para 0,5 m de base)	1	-	-	R+	-	-	100,49 € ●
514735	Wing System: Base extra - 0,50 m	1	-	-	R+	-	-	273,34 € ●
514736	Wing System: Profundidade extra - 0,5 m	1	-	-	R+	-	-	214,05 € ●

🛒 PRODUTO OFERTA 2024 COM STOCK DISPONÍVEL

🔴 PRODUTO COM PREÇO PROMOCIONAL (LIMITADO AO STOCK EXISTENTE)

📦 PRODUTO SOB ENCOMENDA

🌿 PRODUTO NÃO ISENTO DE PORTES



## FICHA DE PEDIDO - COBERTURAS AUTOMÁTICAS E-CLASSIC / E-CLASSIC XL 1/5

Encomenda \_\_\_\_\_ Orçamento \_\_\_\_\_ Cliente: \_\_\_\_\_ N.º \_\_\_\_\_ Data: \_\_\_\_ / \_\_\_\_ / \_\_\_\_

### DADOS DO CLIENTE

Nome \_\_\_\_\_  
 Morada \_\_\_\_\_  
 Cód. Postal \_\_\_\_\_ Cidade \_\_\_\_\_  
 País \_\_\_\_\_  
 Telefone \_\_\_\_\_  
 Correio eletrónico \_\_\_\_\_  
 Prazo de entrega solicitado (sujeito a viabilidade): \_\_\_\_/\_\_\_\_/\_\_\_\_

### INFORMAÇÕES DE ENTREGA (se diferente)

Nome \_\_\_\_\_  
 Morada \_\_\_\_\_  
 Cód. Postal \_\_\_\_\_ Cidade \_\_\_\_\_  
 País \_\_\_\_\_  
 Telefone \_\_\_\_\_  
 Correio eletrónico \_\_\_\_\_

### PRESTAÇÃO LOGÍSTICA

Acesso camião TIR \_\_\_\_\_ Camião ligeiro - sem acesso a camião TIR \_\_\_\_\_

### DADOS GERAIS DA PISCINA - DADOS CLIENTES

Estrutura Fabricante: \_\_\_\_\_ Referência da estrutura: \_\_\_\_\_  
 Alvenaria \_\_\_\_\_ Painéis - Fabricante: \_\_\_\_\_ Outro: \_\_\_\_\_

### CATEGORIA DA PISCINA

<b>Uso:</b>	<b>Tipo:</b>	<b>Destino do equipamento:</b>	
Piscina de uso privado	Piscina interior	Piscina nova em construção	Piscina existente
Piscina de uso coletivo	Piscina exterior	• Se existir uma piscina: Equipamento novo _____ Equipamento em substituição de outro _____ • Se um equipamento substitui outro, que equipamento é substituído?: Cobertura _____ Cobertura de barras _____ Cobertura leve de segurança _____ Alarme _____ Barreira _____ Cobertura alta _____ Terraço Móvel _____ Especificar outros: _____	

### FORMA GERAL

#### Piscina retângular

Com escada:	Com WING System®:	Com recorte:
Direita _____ Romana _____	Direita _____ Romana _____	Bloco de filtração _____
Trapézio _____ Forma livre _____	Trapézio _____ Forma livre _____	Escada _____

#### Outros- Desenhar um plano

Obs: Para piscinas em forma de L, por favor, contactar o nosso departamento comercial, que lhe enviará um formulário de encomenda específico.

### CONFIRMAÇÃO DE ENCOMENDA

Em: \_\_\_\_\_ A: \_\_\_\_/\_\_\_\_/\_\_\_\_ Assinatura e carimbo: \_\_\_\_\_  
 Nome: \_\_\_\_\_ *Reconheço ter lido e aceite os termos e condições gerais de venda e garantia.*

 Não aceitaremos encomendas que não estejam acompanhadas de um formulário de pedido devidamente preenchido.

Disponível para download em [www.cudellos.pt](http://www.cudellos.pt) ou consulte-nos nas nossas Lojas Cudell-OS.

## FICHA DE PEDIDO - COBERTURAS AUTOMÁTICAS E-CLASSIC / E-CLASSIC XL 2/5

Encomenda \_\_\_\_\_ Orçamento \_\_\_\_\_ Cliente: \_\_\_\_\_ N.º \_\_\_\_\_ Data: \_\_\_\_ / \_\_\_\_ / \_\_\_\_

### MODELOS E OPÇÕES

e-Classic e-Classic XL

### CORES DO PÉ

Branco Areia

### DADOS TÉCNICOS DA PISCINA

#### Dimensões da piscina:

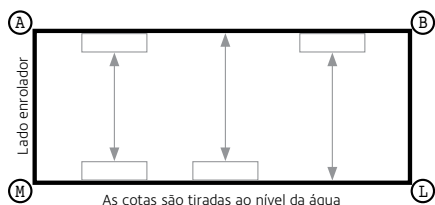

#### Skimmers:

Se houver skimmer(s) no(s) lado(s) comprido(s), colocá-lo(s) neste diagrama com a letra "S" e indicar diretamente neste mesmo diagrama para cada skimmer a largura da piscina ao(s) seu(s) nível(is).

Atenção: se não o indicar, consideraremos que não há skimmer(es) no(s) lado(s) comprido(s).

#### As laterais da piscina (em m)

AB: \_\_\_\_\_ LM: \_\_\_\_\_

BL: \_\_\_\_\_ MA: \_\_\_\_\_

#### As diagonais (em m)

AL: \_\_\_\_\_

MB: \_\_\_\_\_

#### Nível da água em relação à pedra niveladora

(em cm): \_\_\_\_\_

#### Transbordo (em m)

AB: \_\_\_\_\_

ML: \_\_\_\_\_

#### A largura da piscina deve ser medida a cada metro a partir de MA (em m):

a 1 m de MA: a 8 m de MA:

a 2 m de MA: a 9 m de MA:

a 3 m de MA: a 10 m de MA:

a 4 m de MA: a 11 m de MA:

a 5 m de MA: a 12 m de MA:

a 6 m de MA: a 13 m de MA:

a 7 m de MA: a 14 m de MA:

Não dar a largura das lâminas acabadas, pois nós próprios definiremos as dimensões com base nos dados da sua piscina, o tipo de cobertura e o das lâminas.

OS ÂNGULOS DA PISCINA					
	ÂNGULO VIVO	ARREDON-DADO (em cm)	Secção cortada (em cm)		
			ÂNGULO A 45°	ÂNGULO DIFERENTE DE 45°	
A		a:	a:	a:	a1: a2:
B		b:	b:	b:	b1: b2:
L		l:	l:	l:	l1: l2:
M		m:	m:	m:	m1: m2:

#### Acabamentos dos recortes:

Esquadro

### RECORTE PISCINA

#### Bloco de filtração

- Fornecedor: \_\_\_\_\_  
- Referência: \_\_\_\_\_

#### Escada

Outro - Especificar: \_\_\_\_\_

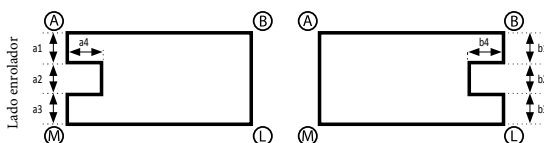

#### As dimensões (em m)

##### Corte lado AM

a1:  
a2:  
a3:  
a4:

##### Corte lado BL

b1:  
b2:  
b3:  
b4:

Apesar de toda a nossa atenção e experiência, o nosso controlo não substitui o seu conhecimento sobre as características da piscina. Recomendamos que contacte o nosso serviço técnico caso tenha qualquer dúvida.

## FICHA DE PEDIDO - COBERTURAS AUTOMÁTICAS E-CLASSIC / E-CLASSIC XL 3/5

Encomenda

Orçamento

Cliente: \_\_\_\_\_ N.º \_\_\_\_\_

Data: \_\_\_ / \_\_\_ / \_\_\_

### LÂMINAS

#### PVC 83 mm

Branco	Areia	Azul	Cinza Claro
Cores opção escova:			
	Branco	Areia	Cinza Claro

#### Policarbonato 83 mm <sup>(1)</sup>

Transparente	Azul translúcido	Preto fumado		
Cores opção escova:				
	Branco	Areia	Cinza Claro	Preto

#### Opção de alheta (lâminas de PVC e de policarbonato)

Guia de transbordo

<sup>(1)</sup> Não compatível com sistema WING System®.



### DISPOSITIVO DE SEGURANÇA ANTILEVANTAMENTO

#### Fivela antilevntamento (por defeito)

	Pedra niveladora	Parede	
Cores:	Branco	Areia	Cinza Claro

#### Dispositivo Coverlock

	Pedra niveladora	Parede	
Cores:	Branco	Areia	Cinza Claro

Disponível para download em [www.cudellos.pt](http://www.cudellos.pt) ou consulte-nos nas nossas Lojas Cudell-OS.

## FICHA DE PEDIDO - COBERTURAS AUTOMÁTICAS E-CLASSIC / E-CLASSIC XL 4/5

Encomenda \_\_\_\_\_ Orçamento \_\_\_\_\_ Cliente: \_\_\_\_\_ N.º \_\_\_\_\_ Data: \_\_\_\_ / \_\_\_\_ / \_\_\_\_

### ACABAMENTOS E ÂNGULOS

O acabamento da escada:

Esquadro 

OS ÂNGULOS DA PISCINA						
	ÂNGULO VIVO	ARREDON-DADO (em cm)	Canto cortado (em cm)			
			ÂNGULO A 45°	ÂNGULO DIFERENTE DE 45°		
C		c:	c:	c:	c1:	c2:
F		f:	f:	f:	f1:	f2:
H		h:	h:	h:	h1:	h2:
K		k:	k:	k:	k1:	k2:

### TIPO DE ESCADA

Escolher o tipo de escada e completar os dados técnicos na tabela correspondente.  
Nível da água em relação à pedra niveladora (em cm):

#### Escada Direita

Dimensões (em m)

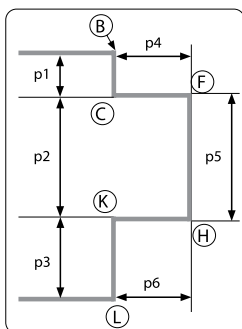

p1:  
p2:  
p3:  
p4:  
p5:  
p6:

#### Escada Romana (raio constante)

Dimensões (em m)

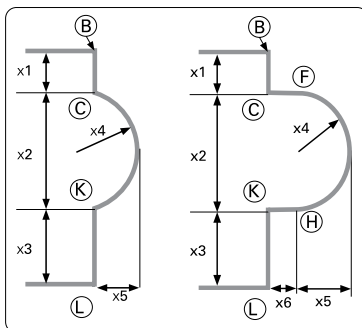

x1:  
x2:  
x3:  
x4:  
x5:  
x6:

#### Escada Trapézio

Dimensões (em m)

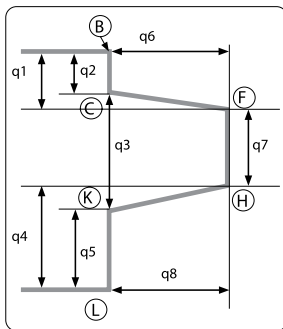

q1:  
q2:  
q3:  
q4:  
q5:  
q6:  
q7:  
q8:

As cotas são tiradas ao nível da água.

Disponível para download em [www.cudellos.pt](http://www.cudellos.pt) ou consulte-nos nas nossas Lojas Cudell-OS.



## FICHA DE PEDIDO - COBERTURAS AUTOMÁTICAS E-CLASSIC / E-CLASSIC XL 5/5

Encomenda      Orçamento      Cliente: \_\_\_\_\_ N.º \_\_\_\_\_      Data: \_\_\_ / \_\_\_ / \_\_\_

WING System® só está disponível com lâminas PVC de 83 mm.

Para um WING System® de base >2 m ou de profundidade >1 m, a manipulação com a ajuda de 2 pessoas é obrigatória.

### WING SYSTEM ® - POSICIONAMENTO

Posicionamento sobre o comprimento ML

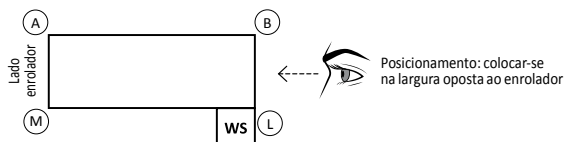

Posicionamento sobre o comprimento AB

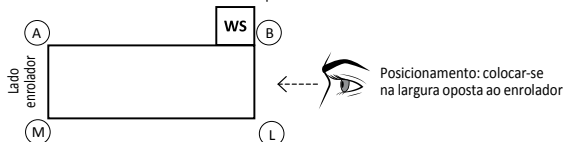

### ACABAMENTOS E ÂNGULOS

O acabamento do WING System®:

Esquadro

#### ÂNGULOS DO WING SYSTEM®

	ÂNGULO VIVO	ARREDON-DADO (em cm)	Canto cortado (em cm)		
			ÂNGULO A 45°	ÂNGULO DIFERENTE DE 45°	
F		f:	f:	f1:	f2:
H		h:	h:	h1:	h2:

As bordaduras:

Transbordo das bordaduras sobre a piscina (em cm): \_\_\_

F e H, ângulos das bordaduras:

Vivo      Secção: \_\_\_

### TIPO DE WING SYSTEM®

Escolher O TIPO DE WING System® e complementar os dados técnicos no quadro correspondente.

A geometria e / ou o acabamento do WING System® podem, em certos casos, pôr em causa a sua realização. Uma avaliação pelo nosso serviço técnico é necessária.

#### WING System® direito

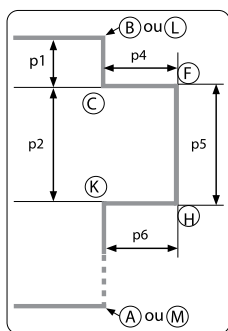

Dimensões (em m)

p1:  
p2:  
p4:  
p5:  
p6:

#### WING System® romana (raio constante)

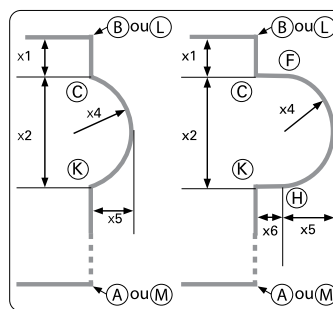

Dimensões (em m)

x1:  
x2:  
x4:  
x5:  
x6:

#### WING System® trapézio

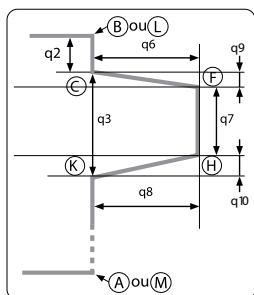

Dimensões (em m)

q2:  
q3:  
q6:  
q7:  
q8:  
q9:  
q10:

As cotas são tiradas ao nível da água.

Disponível para download em [www.cudellos.pt](http://www.cudellos.pt) ou consulte-nos nas nossas Lojas Cudell-OS.

## FICHA DE PEDIDO - COBERTURAS

### COBERTURA FORA DE ÁGUA REVESTIDA E-BANC DELUXE 1/5

Encomenda \_\_\_\_\_ Orçamento \_\_\_\_\_ Cliente: \_\_\_\_\_ N.º \_\_\_\_\_ Data: \_\_\_\_ / \_\_\_\_ / \_\_\_\_

#### DADOS DO CLIENTE

Nome \_\_\_\_\_  
 Morada \_\_\_\_\_  
 Cód. Postal \_\_\_\_\_ Cidade \_\_\_\_\_  
 País \_\_\_\_\_  
 Telefone \_\_\_\_\_  
 Correio eletrónico \_\_\_\_\_  
 Prazo de entrega solicitado (sujeito a viabilidade): \_\_\_\_/\_\_\_\_/\_\_\_\_

#### INFORMAÇÕES DE ENTREGA (se diferente)

Nome \_\_\_\_\_  
 Morada \_\_\_\_\_  
 Cód. Postal \_\_\_\_\_ Cidade \_\_\_\_\_  
 País \_\_\_\_\_  
 Telefone \_\_\_\_\_  
 Correio eletrónico \_\_\_\_\_

#### PRESTAÇÃO LOGÍSTICA

Acesso camião TIR

Camião ligeiro - sem acesso a camião TIR

#### DADOS GERAIS DA PISCINA - DADOS CLIENTES

Estrutura Fabricante: \_\_\_\_\_ Referência da estrutura: \_\_\_\_\_  
 Alvenaria Painéis - Fabricante: \_\_\_\_\_ Outro: \_\_\_\_\_

#### CATEGORIA DA PISCINA

##### Uso:

Piscina de uso privado  
 Piscina de uso coletivo

##### Tipo:

Piscina interior  
 Piscina exterior

##### Destino do equipamento:

Piscina nova em construção  
 Piscina existente  
 • Se existir uma piscina:  
 Equipamento novo  
 Equipamento em substituição de outro  
 • Se um equipamento substitui outro, que equipamento é substituído?:  
 Cobertura Cobertura de barras Cobertura leve de segurança Alarme  
 Barreira Cobertura alta Terraço Móvel  
 Especificar outros: \_\_\_\_\_

#### FORMA GERAL

##### Piscina retangular

##### Com escada:

Direita Romana  
 Trapézio Forma livre

##### Com WING System®:

Direita Trapézio

##### Com recorte:

Romana Bloco de filtração  
 Forma livre Escada

##### Outros- Desenhar um plano

Obs: Para piscinas em forma de L, por favor, contactar o nosso departamento comercial, que lhe enviará um formulário de encomenda específico.

#### CONFIRMAÇÃO DE ENCOMENDA

Em: \_\_\_\_\_ A: \_\_\_\_/\_\_\_\_/\_\_\_\_ Assinatura e carimbo: \_\_\_\_\_  
 Nome: \_\_\_\_\_ *Reconheço ter lido e aceite os termos e condições gerais de venda e garantia.*

⚠ Não aceitaremos encomendas que não estejam acompanhadas de um formulário de pedido devidamente preenchido.

Disponível para download em [www.cudellos.pt](http://www.cudellos.pt) ou consulte-nos nas nossas Lojas Cudell-OS.

## FICHA DE PEDIDO - COBERTURAS

### COBERTURA FORA DE ÁGUA REVESTIDA E-BANC DELUXE 2/5

Encomenda \_\_\_\_\_ Orçamento \_\_\_\_\_ Cliente: \_\_\_\_\_ N.º \_\_\_\_\_ Data: \_\_\_\_ / \_\_\_\_ / \_\_\_\_

#### MODELOS E OPÇÕES

BANC D.sign



BANC D.sign  
Banco de madeira



Alimentação do motor: Lado A Lado M

#### ESCOLHER OPÇÕES

1 Espreguadeira	2 Espreguadeiras	Acessórios	Caixa
<p>Lado A</p> <p>Lado M</p>	<p>A opção 2 espreguadeiras apenas está disponível a partir de uma largura de piscina de 4 m.</p>	<p>Led na longarina Floreira grande Qnt: _____</p> <p>Prateleira Qnt: _____ Floreira pequena Qnt: _____</p>	<p>A- caixa de arrumação adjacente à estrutura*</p> <p>B- caixa de arrumação independente</p> <p>Alt. 650 x C. 750 x L. 670 Alt. 650 x C. 1200 x L. 670</p>

\*A caixa adjacente será posicionada no lado oposto ao motor.

#### DADOS TÉCNICOS DA PISCINA

##### Dimensões da piscina:

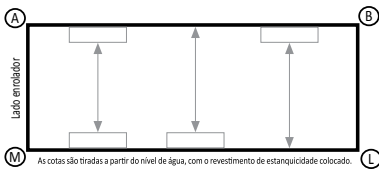

Nível da água em relação à pedra niveladora (em cm): \_\_\_\_\_

A largura da piscina deve ser medida a cada metro a partir de MA (em m):

- a 1 m de MA: a 6 m de MA:
- a 2 m de MA: a 7 m de MA:
- a 3 m de MA: a 8 m de MA:
- a 4 m de MA: a 9 m de MA:
- a 5 m de MA: a 10 m de MA:

Não dar as larguras das lâminas acabadas uma vez que as cotas serão definidas por nós em função dos dados fornecidos da piscina, o tipo de cobertura e de lâminas.  
Acabamentos dos cortes:

##### Skimmers:

Na presença de skimmer(s) no(s) comprimento(s), posicioná-lo(s) no esquema aqui ilustrado com a letra "S" e indicar diretamente neste mesmo esquema, para cada skimmer, a cota de largura da piscina ao seu nível.  
tenção: sem qualquer indicação da sua parte, será considerado que não existe nenhum skimmer no(s) comprimento(s).

As laterais da piscina (em m)

AB: LM:  
BL: MA:

As diagonais (em m)

AL: MB:

##### OS ÂNGULOS DA PISCINA

ÂNGULO VIVO	ARREDON-DADO (em cm)	Canto cortado (em cm)			
		ÂNGULO A 45°		ÂNGULO DIFERENTE DE 45°	
A	a:	a:	a:	a1:	a2:
B	b:	b:	b:	b1:	b2:
L	l:	l:	l:	l1:	l2:
M	m:	m:	m:	m1:	m2:

##### Acabamentos dos cortes:

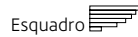

#### RECORTE PISCINA

Bloco de filtração

- Fornecedor: \_\_\_\_\_  
- Referência: \_\_\_\_\_

Escada

Outro - Especificar:

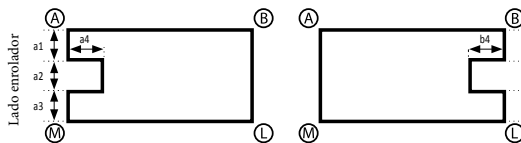

As dimensões (em m)

Corte lado AM

a1:  
a2:  
a3:  
a4:

Corte lado BL

b1:  
b2:  
b3:  
b4:



Apesar de toda a nossa atenção e experiência, o nosso controlo não substitui o seu conhecimento sobre as características da piscina. Recomendamos que contacte o nosso serviço técnico caso tenha qualquer dúvida.

Disponível para download em [www.cudellos.pt](http://www.cudellos.pt) ou consulte-nos nas nossas Lojas Cudell-OS.

## FICHA DE PEDIDO - COBERTURAS

### COBERTURA FORA DE ÁGUA REVESTIDA E-BANC DELUXE 3/5

Encomenda \_\_\_\_\_ Orçamento \_\_\_\_\_ Cliente: \_\_\_\_\_ N.º \_\_\_\_\_ Data: \_\_\_\_ / \_\_\_\_ / \_\_\_\_

#### LÂMINAS

##### PVC 83 mm

Branco	Areia	Azul	Cinza Claro
Cores opção escova:		Branco	Cinza Claro

##### Polícarbonato 83 mm <sup>(1)</sup>

Transparente	Azul translúcido	Azul dupla camada	Prateado dupla camada	Transparente / preto dupla camada	
Preto fumado					
Cores opção escova:		Branco	Areia	Cinza Claro	Preto

##### Opção de alheta (lâminas de PVC e de polícarbonato)

Guia de transbordo

<sup>(1)</sup> Não compatível com sistema WING System®.



#### DISPOSITIVO DE SEGURANÇA ANTILEVANTAMENTO

##### Fivela antilevntamento (por defeito)

	Pedra niveladora	Parede	
Cores:	Branco	Areia	Cinza Claro

##### Dispositivo Coverlock

	Pedra niveladora	Parede	
Cores:	Branco	Areia	Cinza Claro



## FICHA DE PEDIDO - COBERTURAS

### COBERTURA FORA DE ÁGUA REVESTIDA E-BANC DELUXE 4/5

Encomenda \_\_\_\_\_ Orçamento \_\_\_\_\_ Cliente: \_\_\_\_\_ N.º \_\_\_\_\_ Data: \_\_\_\_ / \_\_\_\_ / \_\_\_\_

#### ACABAMENTOS E ÂNGULOS

O acabamento da escada:

Esquadro

OS ÂNGULOS DA PISCINA						
	ÂNGULO VIVO	ARREDON-DADO (em cm)	Canto cortado (em cm)			
			ÂNGULO A 45°	ÂNGULO DIFERENTE DE 45°		
C		c:	c:	c:	c1:	c2:
F		f:	f:	f:	f1:	f2:
H		h:	h:	h:	h1:	h2:
K		k:	k:	k:	k1:	k2:

#### TIPO DE ESCADA

Escolher o tipo de escada e completar os dados técnicos na tabela correspondente.  
Nível da água em relação à pedra niveladora (em cm):

**Escada Direita** Dimensões (em m)

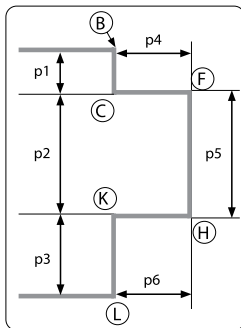

p1:  
p2:  
p3:  
p4:  
p5:  
p6:

**Escada Romana (raio constante)** Dimensões (em m)

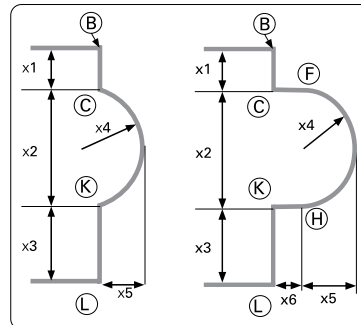

x1:  
x2:  
x3:  
x4:  
x5:  
x6:

**Escada Trapézio** Dimensões (em m)

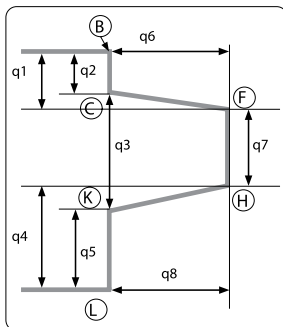

q1:  
q2:  
q3:  
q4:  
q5:  
q6:  
q7:  
q8:

As cotas são tiradas ao nível da água.

Disponível para download em [www.cudellos.pt](http://www.cudellos.pt) ou consulte-nos nas nossas Lojas Cudell-OS.

# FICHA DE PEDIDO - COBERTURAS

## COBERTURA FORA DE ÁGUA REVESTIDA E-BANC DELUXE 5/5

Encomenda \_\_\_\_\_ Orçamento \_\_\_\_\_ Cliente: \_\_\_\_\_ N.º \_\_\_\_\_ Data: \_\_\_\_ / \_\_\_\_ / \_\_\_\_

WING System® só está disponível com lâminas PVC de 83 mm.

Para um WING System® de base >2 m ou de profundidade >1 m, a manipulação com a ajuda de 2 pessoas é obrigatória.

### WING SYSTEM® - POSICIONAMENTO

Posicionamento sobre o comprimento ML

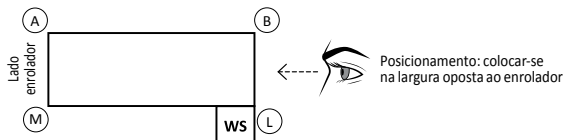

Posicionamento sobre o comprimento AB

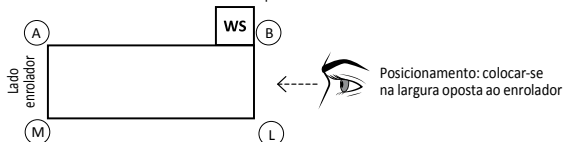

### ACABAMENTOS E ÂNGULOS

O acabamento do WING System®:

Esquadro

ÂNGULOS DO WING SYSTEM®						
	ÂNGULO VIVO	ARREDONDADO (em cm)	Canto cortado (em cm)			
			ÂNGULO A 45°	ÂNGULO DIFERENTE DE 45°		
F		f:	f:	f:	f1:	f2:
H		h:	h:	h:	h1:	h2:

As bordaduras:

Transbordo das bordaduras sobre a piscina (em cm): \_\_\_\_

F e H, ângulos das bordaduras:

Vivo                      Secção: \_\_\_\_

### TIPO DE WING SYSTEM®

Escolher O TIPO DE WING System® e complementar os dados técnicos no quadro correspondente.

A geometria e / ou o acabamento do WING System® podem, em certos casos, pôr em causa a sua realização. Uma avaliação pelo nosso serviço técnico é necessária.

#### WING System® direito

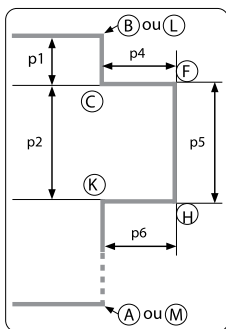

Dimensões (em m)

- p1:
- p2:
- p4:
- p5:
- p6:

#### WING System® romana (raio constante)

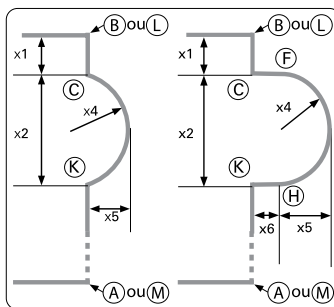

Dimensões (em m)

- x1:
- x2:
- x4:
- x5:
- x6:

#### WING System® trapézio

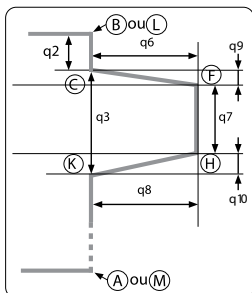

Dimensões (em m)

- q2:
- q3:
- q6:
- q7:
- q8:
- q9:
- q10:

As cotas são tiradas ao nível da água.

Disponível para download em [www.cudellos.pt](http://www.cudellos.pt) ou consulte-nos nas nossas Lojas Cudell-OS.

## FICHA DE PEDIDO - COBERTURAS AUTOMÁTICAS S-PREMIUM 1/6

Encomenda \_\_\_\_\_ Orçamento \_\_\_\_\_ Cliente: \_\_\_\_\_ N.º \_\_\_\_\_ Data: \_\_\_\_ / \_\_\_\_ / \_\_\_\_

### DADOS DO CLIENTE

Nome \_\_\_\_\_  
 Morada \_\_\_\_\_  
 Cód. Postal \_\_\_\_\_ Cidade \_\_\_\_\_  
 País \_\_\_\_\_  
 Telefone \_\_\_\_\_  
 Correio eletrónico \_\_\_\_\_  
 Prazo de entrega solicitado (sujeito a viabilidade): \_\_\_\_/\_\_\_\_/\_\_\_\_

### INFORMAÇÕES DE ENTREGA (se diferente)

Nome \_\_\_\_\_  
 Morada \_\_\_\_\_  
 Cód. Postal \_\_\_\_\_ Cidade \_\_\_\_\_  
 País \_\_\_\_\_  
 Telefone \_\_\_\_\_  
 Correio eletrónico \_\_\_\_\_

### PRESTAÇÃO LOGÍSTICA

Acesso camião TIR

Camião ligeiro - sem acesso a camião TIR

### DADOS GERAIS DA PISCINA - DADOS CLIENTES

Estrutura Fabricante: \_\_\_\_\_ Referência da estrutura: \_\_\_\_\_  
 Alvenaria \_\_\_\_\_ Painéis - Fabricante: \_\_\_\_\_ Outro: \_\_\_\_\_

### CATEGORIA DA PISCINA

#### Uso:

Piscina de uso privado  
 Piscina de uso coletivo

#### Tipo:

Piscina interior  
 Piscina exterior

#### Destino do equipamento:

Piscina nova em construção  
 Piscina existente  
 • Se existir uma piscina:  
 Equipamento novo  
 Equipamento em substituição de outro  
 • Se um equipamento substitui outro, que equipamento é substituído?:  
 Cobertura Cobertura de barras Cobertura leve de segurança Alarme  
 Barreira Cobertura alta Terraço Móvel  
 Especificar outros: \_\_\_\_\_

### FORMA GERAL

#### Piscina retângular

Com escada:

Direita Romana  
 Trapézio Forma livre

Com WING System®:

Direita Romana  
 Trapézio

Com recorte:

Romana Bloco de filtração  
 Forma livre Escada

#### Outros- Desenhar um plano

Obs: Para piscinas em forma de L, por favor, contactar o nosso departamento comercial, que lhe enviará um formulário de encomenda específico.

### CONFIRMAÇÃO DE ENCOMENDA

Em: \_\_\_\_\_ A: \_\_\_\_/\_\_\_\_/\_\_\_\_ Assinatura e carimbo: \_\_\_\_\_  
 Nome: \_\_\_\_\_ *Reconheço ter lido e aceite os termos e condições gerais de venda e garantia.*



Não aceitaremos encomendas que não estejam acompanhadas de um formulário de pedido devidamente preenchido.

Disponível para download em [www.cudellos.pt](http://www.cudellos.pt) ou consulte-nos nas nossas Lojas Cudell-OS.

## FICHA DE PEDIDO - COBERTURAS AUTOMÁTICAS S-PREMIUM 2/6

Encomenda \_\_\_\_\_ Orçamento \_\_\_\_\_ Cliente: \_\_\_\_\_ N.º \_\_\_\_\_ Data: \_\_\_\_ / \_\_\_\_ / \_\_\_\_

### MODELOS E OPÇÕES

**Tipo de fixação das flanges:** Pedra niveladora  
Parede

### OS DADOS TÉCNICOS DA PISCINA

#### Fosso

Larguras da piscina na escavação (em m)  
(se não especificadas, por omissão consideramos que a cota é igual a AM e constante em toda a altura)  
Largura na pedra niveladora: \_\_\_\_\_ Largura no fio de água: \_\_\_\_\_

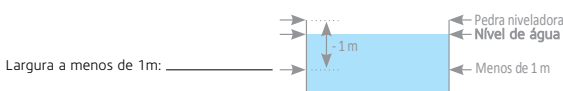

#### Dimensões da piscina

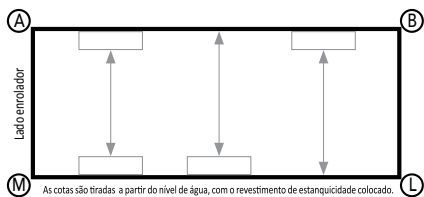

Nível da água em relação à pedra niveladora (em cm): \_\_\_\_\_  
A largura da piscina deve ser medida a cada metro a partir de MA (em m):

- a 1 m de MA: a 8 m de MA:
- a 2 m de MA: a 9 m de MA:
- a 3 m de MA: a 10 m de MA:
- a 4 m de MA: a 11 m de MA:
- a 5 m de MA: a 12 m de MA:
- a 6 m de MA: a 13 m de MA:
- a 7 m de MA: a 14 m de MA:

Não dar as larguras das lâminas acabadas uma vez que as cotas serão definidas por nós em função dos dados fornecidos da piscina, o tipo de cobertura e de lâminas.

#### Skimmers:

Na presença de skimmer(s) no(s) comprimento(s), posicioná-lo(s) no esquema aqui ilustrado com a letra "S" e indicar diretamente neste mesmo esquema, para cada skimmer, a cota de largura da piscina ao seu nível.  
Atenção: sem qualquer indicação da sua parte, será considerado que não existe nenhum skimmer no(s) comprimento(s).

As laterais da piscina (em m) As diagonais (em m)

AB: LM: AL:  
BL: MA: MB:

Transbordo (em m)

AB: ML:

#### OS ÂNGULOS DA PISCINA

	ÂNGULO VIVO	ARREDONDADO (em cm)	Canto cortado (em cm)			
			ÂNGULO A 45°		ÂNGULO DIFERENTE DE 45°	
A		a:	a:	a:	a1:	a2:
B		b:	b:	b:	b1:	b2:
L		l:	l:	l:	l1:	l2:
M		m:	m:	m:	m1:	m2:

#### Acabamentos dos cortes:

Esquadro

### RECORTE PISCINA

#### Bloco de filtração

- Fornecedor: \_\_\_\_\_  
- Referência: \_\_\_\_\_

#### Escada

Outro - Especificar: \_\_\_\_\_

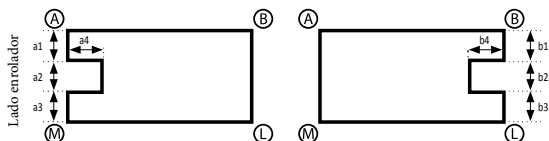

#### As dimensões (em m)

##### Corte lado AM

a1:  
a2:  
a3:  
a4:

##### Corte lado BL

b1:  
b2:  
b3:  
b4:

⚠ Apesar de toda a nossa atenção e experiência, o nosso controlo não substitui o seu conhecimento sobre as características da piscina. Recomendamos que contacte o nosso serviço técnico caso tenha qualquer dúvida.



## FICHA DE PEDIDO - COBERTURAS AUTOMÁTICAS S-PREMIUM 3/6

Encomenda

Orçamento

Cliente: \_\_\_\_\_ N.º \_\_\_\_\_

Data: \_\_\_ / \_\_\_ / \_\_\_

### PAREDE DE SEPARAÇÃO

#### Fundo plano com paredes verticais

Profundidade da piscina em relação à pedra niveladora (em cm): \_\_\_\_\_

Tipo de fixação das guias:                  Pedra niveladora                  Parede

Cor:    Branco    Areia    Cinza Claro

### VIGA

Largura da piscina entre as extremidades da margem (nível da viga) (em m): \_\_\_\_\_

Comprimento desejado da viga acabada (em m): \_\_\_\_\_

Tipo de fixação dos suportes caixa viga:

    Pedra niveladora                  Parede

Cor do lacado da viga:

    Branco    Areia    Cinza Claro

Altura da viga:

    120 mm    80 mm    50 mm

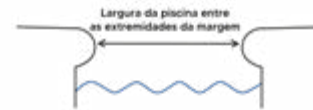

### ESTRADO

**Material:**    PVC Branco    PVC Areia    PVC Cinza Claro

    Madeira IPE

**Dimensões do estrado:**                  800 x 500 mm    925 x 500 mm    Específico (em cm) (PVC largura máxima 92,5 cm): \_\_\_\_\_

Incluir suporte angular em inox

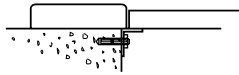

### OPÇÕES

Tomada de terra inox:                          Ø 50 mm    Ø 63 mm

## FICHA DE PEDIDO - COBERTURAS AUTOMÁTICAS S-PREMIUM 4/6

Encomenda \_\_\_\_\_ Orçamento \_\_\_\_\_ Cliente: \_\_\_\_\_ N.º \_\_\_\_\_ Data: \_\_\_\_ / \_\_\_\_ / \_\_\_\_

### LÂMINAS

#### PVC 83 mm

Branco	Areia	Azul	Cinza Claro
Cores opção escova:	Branco	Areia	Cinza Claro

#### Polícarbonato 83 mm <sup>(1)</sup>

Transparente	Azul translúcido	Azul dupla camada	Prateado dupla camada	Transparente / preto dupla camada
Preto fumado				
Cores opção escova:	Branco	Areia	Cinza Claro	Preto

#### Opção de alheta (lâminas de PVC e de polícarbonato)

Guia de transbordo

<sup>(1)</sup> Não compatível com sistema WING System®.



### DISPOSITIVO DE SEGURANÇA ANTILEVANTAMENTO

#### Fivela antilevntamento (por defeito)

	Pedra niveladora	Parede	
Cores:	Branco	Areia	Cinza Claro

#### Dispositivo Coverlock

	Pedra niveladora	Parede	
Cores:	Branco	Areia	Cinza Claro

## FICHA DE PEDIDO - COBERTURAS AUTOMÁTICAS S-PREMIUM 5/6

Encomenda \_\_\_\_\_ Orçamento \_\_\_\_\_ Cliente: \_\_\_\_\_ N.º \_\_\_\_\_ Data: \_\_\_ / \_\_\_ / \_\_\_

### ACABAMENTOS E ÂNGULOS

O acabamento da escada:

Esquadro

OS ÂNGULOS DA PISCINA						
	ÂNGULO VIVO	ARREDON-DADO (em cm)	Canto cortado (em cm)			
			ÂNGULO A 45°	ÂNGULO DIFERENTE DE 45°		
C		c:	c:	c:	c1:	c2:
F		f:	f:	f:	f1:	f2:
H		h:	h:	h:	h1:	h2:
K		k:	k:	k:	k1:	k2:

### TIPO DE ESCADA

Escolher o tipo de escada e completar os dados técnicos na tabela correspondente.  
Nível da água em relação à pedra niveladora (em cm):

**Escada Direita** Dimensões (em m)

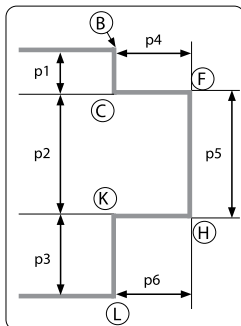

p1:  
p2:  
p3:  
p4:  
p5:  
p6:

**Escada Romana (raio constante)** Dimensões (em m)

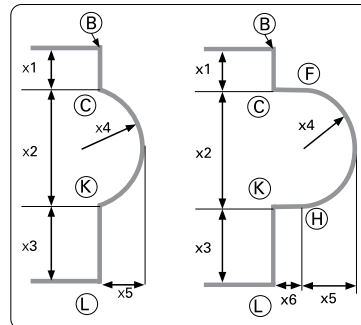

x1:  
x2:  
x3:  
x4:  
x5:  
x6:

**Escada Trapézio** Dimensões (em m)

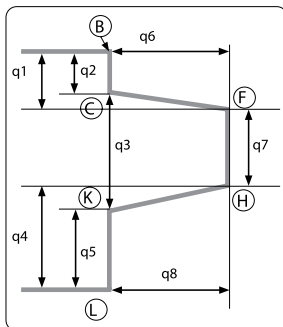

q1:  
q2:  
q3:  
q4:  
q5:  
q6:  
q7:  
q8:

As cotas são tiradas ao nível da água.

Disponível para download em [www.cudellos.pt](http://www.cudellos.pt) ou consulte-nos nas nossas Lojas Cudell-OS.

# FICHA DE PEDIDO - COBERTURAS AUTOMÁTICAS S-PREMIUM 6/6

Encomenda \_\_\_\_\_ Orçamento \_\_\_\_\_ Cliente: \_\_\_\_\_ N.º \_\_\_\_\_ Data: \_\_\_\_ / \_\_\_\_ / \_\_\_\_

WING System® só está disponível com lâminas PVC de 83 mm.

Para um WING System® de base >2 m ou de profundidade >1 m, a manipulação com a ajuda de 2 pessoas é obrigatória.

## WING SYSTEM® - POSICIONAMENTO

Posicionamento sobre o comprimento ML

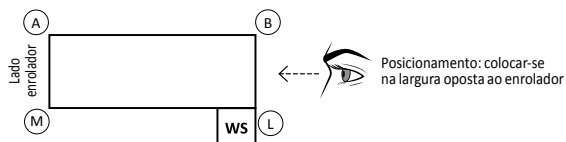

Posicionamento sobre o comprimento AB

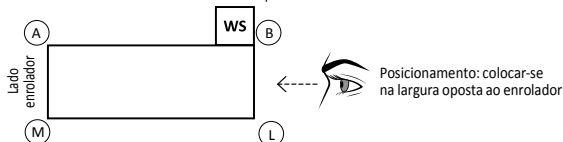

## ACABAMENTOS E ÂNGULOS

O acabamento do WING System®:

Esquadro

ÂNGULOS DO WING SYSTEM®					
	ÂNGULO VIVO	ARREDONDADO (em cm)	Canto cortado (em cm)		
			ÂNGULO A 45°	ÂNGULO DIFERENTE DE 45°	
F		f:	f:	f:	f1: f2:
H		h:	h:	h:	h1: h2:

As bordaduras:

Transbordo das bordaduras sobre a piscina (em cm): \_\_\_\_

F e H, ângulos das bordaduras:

Vivo                      Secção: \_\_\_\_

## TIPO DE WING SYSTEM®

Escolher O TIPO DE WING System® e complementar os dados técnicos no quadro correspondente.

A geometria e / ou o acabamento do WING System® podem, em certos casos, pôr em causa a sua realização. Uma avaliação pelo nosso serviço técnico é necessária.

### WING System® direito

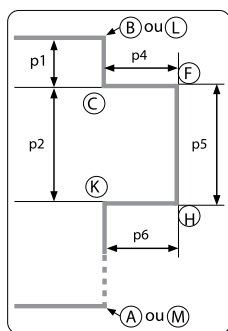

Dimensões (em m)

- p1:
- p2:
- p4:
- p5:
- p6:

### WING System® romana (raio constante)

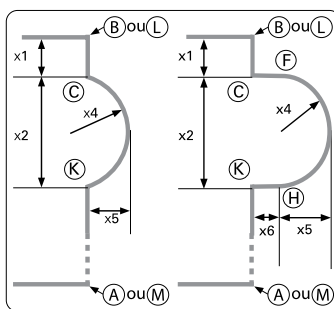

Dimensões (em m)

- x1:
- x2:
- x4:
- x5:
- x6:

### WING System® trapézio

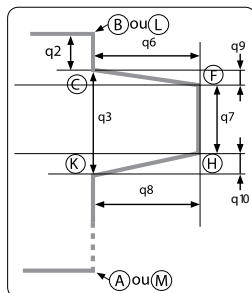

Dimensões (em m)

- q2:
- q3:
- q6:
- q7:
- q8:
- q9:
- q10:

As cotas são tiradas ao nível da água.

Disponível para download em [www.cudellos.pt](http://www.cudellos.pt) ou consulte-nos nas nossas Lojas Cudell-OS.



## FICHA DE PEDIDO - COBERTURAS AUTOMÁTICAS S-LUX 1/6

Encomenda \_\_\_\_\_ Orçamento \_\_\_\_\_ Cliente: \_\_\_\_\_ N.º \_\_\_\_\_ Data: \_\_\_\_ / \_\_\_\_ / \_\_\_\_

### DADOS DO CLIENTE

Nome \_\_\_\_\_  
 Morada \_\_\_\_\_  
 Cód. Postal \_\_\_\_\_ Cidade \_\_\_\_\_  
 País \_\_\_\_\_  
 Telefone \_\_\_\_\_  
 Correio eletrónico \_\_\_\_\_  
 Prazo de entrega solicitado (sujeito a viabilidade): \_\_\_\_/\_\_\_\_/\_\_\_\_

### INFORMAÇÕES DE ENTREGA (se diferente)

Nome \_\_\_\_\_  
 Morada \_\_\_\_\_  
 Cód. Postal \_\_\_\_\_ Cidade \_\_\_\_\_  
 País \_\_\_\_\_  
 Telefone \_\_\_\_\_  
 Correio eletrónico \_\_\_\_\_

### PRESTAÇÃO LOGÍSTICA

Acesso camião TIR \_\_\_\_\_ Camião ligeiro - sem acesso a camião TIR \_\_\_\_\_

### DADOS GERAIS DA PISCINA - DADOS CLIENTES

Estrutura Fabricante: \_\_\_\_\_ Referência da estrutura: \_\_\_\_\_  
 Alvenaria \_\_\_\_\_ Painéis - Fabricante: \_\_\_\_\_ Outro: \_\_\_\_\_

### CATEGORIA DA PISCINA

Uso:	Tipo:	Destino do equipamento:											
Piscina de uso privado	Piscina interior	Piscina nova em construção	Piscina existente										
Piscina de uso coletivo	Piscina exterior	<ul style="list-style-type: none"> <li>Se existir uma piscina:                             <table border="0"> <tr> <td>Equipamento novo</td> <td>Equipamento em substituição de outro</td> </tr> </table> </li> <li>Se um equipamento substitui outro, que equipamento é substituído?:                             <table border="0"> <tr> <td>Cobertura</td> <td>Cobertura de barras</td> <td>Cobertura leve de segurança</td> <td>Alarme</td> </tr> <tr> <td>Barreira</td> <td>Cobertura alta</td> <td>Terraço Móvel</td> <td></td> </tr> </table> </li> </ul>	Equipamento novo	Equipamento em substituição de outro	Cobertura	Cobertura de barras	Cobertura leve de segurança	Alarme	Barreira	Cobertura alta	Terraço Móvel		
Equipamento novo	Equipamento em substituição de outro												
Cobertura	Cobertura de barras	Cobertura leve de segurança	Alarme										
Barreira	Cobertura alta	Terraço Móvel											
Especificar outros: _____													

### FORMA GERAL

#### Piscina retângular

Com escada:	Com WING System®:	Com recorte:	
Direita	Romana	Direita	Romana
Trapézio	Forma livre	Trapézio	Forma livre
			Bloco de filtração
			Escada

#### Outros- Desenhar um plano

Obs: Para piscinas em forma de L, por favor, contactar o nosso departamento comercial, que lhe enviará um formulário de encomenda específico.

### CONFIRMAÇÃO DE ENCOMENDA

Em: \_\_\_\_\_ A: \_\_\_\_/\_\_\_\_/\_\_\_\_ Assinatura e carimbo: \_\_\_\_\_  
 Nome: \_\_\_\_\_ *Reconheço ter lido e aceite os termos e condições gerais de venda e garantia.*

 Não aceitaremos encomendas que não estejam acompanhadas de um formulário de pedido devidamente preenchido.

Disponível para download em [www.cudellos.pt](http://www.cudellos.pt) ou consulte-nos nas nossas Lojas Cudell-OS.

## FICHA DE PEDIDO - COBERTURAS AUTOMÁTICAS S-LUX 2/6

Encomenda      Orçamento      Cliente: \_\_\_\_\_ N.º \_\_\_\_\_      Data: \_\_\_\_ / \_\_\_\_ / \_\_\_\_

### MODELOS E OPÇÕES

Observação: a s-Lux é um produto excepcional. As possibilidades de instalação são múltiplas. Recomendamos que contacte o nosso serviço técnico numa fase preliminar do seu projeto para verificar a viabilidade e fornecer reservas suficientes na piscina para instalar a s-Lux. Ajudámo-emos nas escolhas técnicas dos produtos e na definição da geometria da piscina (largura da fossa, tipo de motorização de acordo com a configuração da piscina, dimensões globais das peças, etc.).

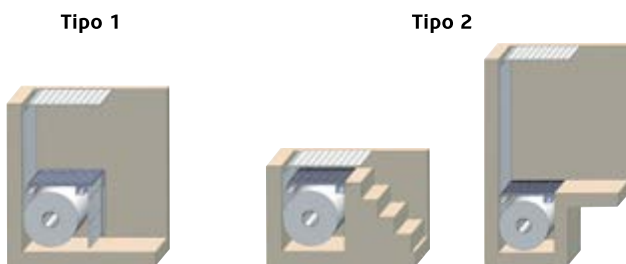

### INFORMAÇÃO GERAL (apenas caixas que não são cinzentas podem ser selecionadas)

	Motorização	Profundidade da placa de cobertura horizontal	Profundidade da fossa*	Placa de cobertura horizontal (configuração)	Placa de cobertura horizontal (material)	Placa de cobertura vertical (material)
ESCOLHER MODELO	Tipo 1	Axial		Tampa ao mesmo nível que a parede	PVC branco	PVC branco
	Tipo 2	Axial		Tampa apoiada na parede	PVC areia	PVC areia
					PVC cinza claro	PVC cinza claro
					Placa de revestimento vitreo	
					Placa de revestimento liner	

\*Para determinar o tipo e a potência de motorização.

### ESCOLHER OPÇÕES

Controlo por smartphone	SEM viga traseira* quadrada	Motorização axial	Tomada de terra
De série		Passamuros para passagem de cabos	ø50 mm
		Calha para proteção do cabo a subir pela parede (por defeito)	ø63 mm

\*Possibilidade de remover a viga traseira para o Diver tipo 2, no caso de estrado envolvente que não exceda 80 cm.

### DADOS TÉCNICOS DA PISCINA

#### Tipo 1 Tampa ao mesmo nível que a parede

Largura fossa (76 cm mín.)  
A largura mínima da fossa de 76 cm inclui o ângulo vivo e o revestimento colocado

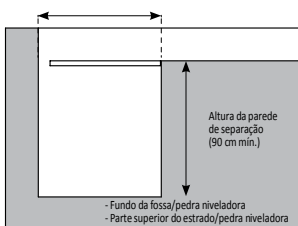

#### Tipo 2 Tampa apoiada na parede

Largura fossa (76 cm mín.) + largura muro para cobrir

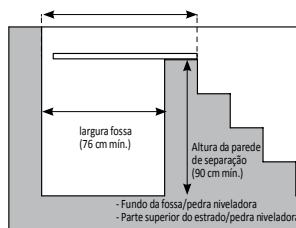

Importante: consulte o nosso apoio técnico para saber mais sobre as cotas de fossa.

Disponível para download em [www.cudellos.pt](http://www.cudellos.pt) ou consulte-nos nas nossas Lojas Cudell-OS.

## FICHA DE PEDIDO - COBERTURAS AUTOMÁTICAS S-LUX 3/6

Encomenda

Orçamento

Cliente: \_\_\_\_\_ N.º \_\_\_\_\_

Data: \_\_\_ / \_\_\_ / \_\_\_

### OS DADOS TÉCNICOS DA PISCINA

#### Fosso

Larguras da piscina na escavação (em m)

(se não especificadas, por omissão consideramos que a cota é igual a AM e constante em toda a altura)

Largura na pedra niveladora: \_\_\_\_\_ Largura ao nível da água: \_\_\_\_\_

Largura a menos de 1m: \_\_\_\_\_

Largura ao nível do posicionamento do eixo motorizado: \_\_\_\_\_

Largura do enrolador S-LUX

Presença de skimmer, espessura (cm) \_\_\_\_\_

Presença de focos, espessura (cm) \_\_\_\_\_

Presença de bicos de impulsão, espessura (cm) \_\_\_\_\_

A presença de qualquer outro elemento que crie uma sobresspessura (cm) \_\_\_\_\_



Nota: qualquer sobresspessura na parede do lado do enrolador Diver pode perturbar/impedir o correto enrolamento/desenrolamento da cobertura.

#### Dimensões da piscina

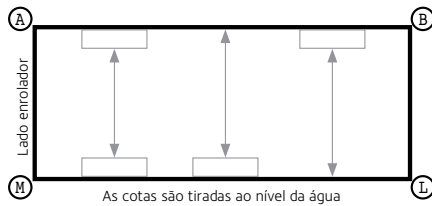

Nível da água em relação à pedra niveladora (em cm): \_\_\_\_\_

A largura da piscina deve ser medida a cada metro a partir de MA (em m):

a 1 m de MA: \_\_\_\_\_ a 8 m de MA: \_\_\_\_\_

a 2 m de MA: \_\_\_\_\_ a 9 m de MA: \_\_\_\_\_

a 3 m de MA: \_\_\_\_\_ a 10 m de MA: \_\_\_\_\_

a 4 m de MA: \_\_\_\_\_ a 11 m de MA: \_\_\_\_\_

a 5 m de MA: \_\_\_\_\_ a 12 m de MA: \_\_\_\_\_

a 6 m de MA: \_\_\_\_\_ a 13 m de MA: \_\_\_\_\_

a 7 m de MA: \_\_\_\_\_ a 14 m de MA: \_\_\_\_\_

Não dar as larguras das lâminas acabadas uma vez que as cotas serão definidas por nós em função dos dados fornecidos da piscina, o tipo de cobertura e de lâminas.

#### Skimmers:

Na presença de skimmer(s) no(s) comprimento(s), posicioná-lo(s) no esquema aqui ilustrado com a letra "S" e indicar diretamente neste mesmo esquema, para cada skimmer, a cota de largura da piscina ao seu nível.

Atenção: sem qualquer indicação da sua parte, será considerado que não existe nenhum skimmer no(s) comprimento(s).

As laterais da piscina (em m)

As diagonais (em m)

AB:

LM:

AL:

BL:

MA:

MB:

Transbordo (em m)

AB:

ML:

#### OS ÂNGULOS DA PISCINA

	ÂNGULO VIVO	ARREDONDADO (em cm)	Canto cortado (em cm)			
			ÂNGULO A 45°	ÂNGULO DIFERENTE DE 45°		
A		a:	a:	a:	a1:	a2:
B		b:	b:	b:	b1:	b2:
L		l:	l:	l:	l1:	l2:
M		m:	m:	m:	m1:	m2:

#### Acabamentos dos cortes:

Esquadro



Apesar de toda a nossa atenção e experiência, o nosso controlo não substitui o seu conhecimento sobre as características da piscina. Recomendamos que contacte o nosso serviço técnico caso tenha qualquer dúvida.

## FICHA DE PEDIDO - COBERTURAS AUTOMÁTICAS S-LUX 4/6

Encomenda

Orçamento

Cliente: \_\_\_\_\_ N.º \_\_\_\_\_

Data: \_\_\_ / \_\_\_ / \_\_\_

### LÂMINAS

#### PVC 83 mm

Branco	Areia	Azul	Cinza Claro
Cores opção escova:	Branco	Areia	Cinza Claro

#### Polycarbonato 83 mm <sup>(1)</sup>

Transparente	Azul translúcido	Azul dupla camada	Prateado dupla camada	Transparente / preto dupla camada
Preto fumado				
Cores opção escova:	Branco	Areia	Cinza Claro	Preto

#### Opção de alheta (lâminas de PVC e de polycarbonato)

Guia de transbordo

<sup>(1)</sup> Não compatível com sistema WING System®.

### DISPOSITIVO DE SEGURANÇA ANTILEVANTAMENTO

#### Fivela antilevntamento (por defeito)

	Pedra niveladora	Parede	
Cores:	Branco	Areia	Cinza Claro

#### Dispositivo Coverlock

	Pedra niveladora	Parede	
Cores:	Branco	Areia	Cinza Claro



## FICHA DE PEDIDO - COBERTURAS AUTOMÁTICAS S-LUX 5/6

Encomenda \_\_\_\_\_ Orçamento \_\_\_\_\_ Cliente: \_\_\_\_\_ N.º \_\_\_\_\_ Data: \_\_\_ / \_\_\_ / \_\_\_

### ACABAMENTOS E ÂNGULOS

O acabamento da escada:

Esquadro

OS ÂNGULOS DA PISCINA						
	ÂNGULO VIVO	ARREDON-DADO (em cm)	Canto cortado (em cm)			
			ÂNGULO A 45°	ÂNGULO DIFERENTE DE 45°		
C		c:	c:	c:	c1:	c2:
F		f:	f:	f:	f1:	f2:
H		h:	h:	h:	h1:	h2:
K		k:	k:	k:	k1:	k2:

### TIPO DE ESCADA

Escolher o tipo de escada e completar os dados técnicos na tabela correspondente.  
Nível da água em relação à pedra niveladora (em cm):

**Escada Direita** Dimensões (em m)

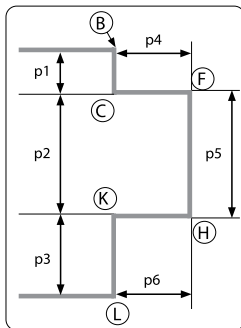

p1:  
p2:  
p3:  
p4:  
p5:  
p6:

**Escada Romana (raio constante)** Dimensões (em m)

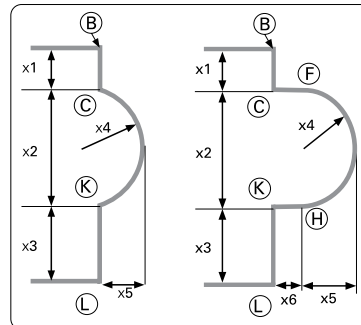

x1:  
x2:  
x3:  
x4:  
x5:  
x6:

**Escada Trapézio** Dimensões (em m)

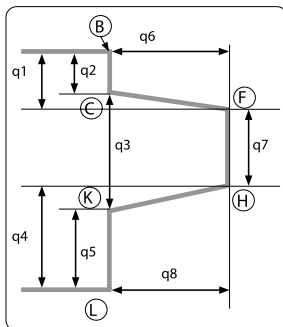

q1:  
q2:  
q3:  
q4:  
q5:  
q6:  
q7:  
q8:

As cotas são tiradas ao nível da água.

Disponível para download em [www.cudellos.pt](http://www.cudellos.pt) ou consulte-nos nas nossas Lojas Cudell-OS.

## FICHA DE PEDIDO - COBERTURAS AUTOMÁTICAS S-LUX 6/6

Encomenda      Orçamento      Cliente: \_\_\_\_\_ N.º \_\_\_\_\_      Data: \_\_\_\_ / \_\_\_\_ / \_\_\_\_

WING System® só está disponível com lâminas PVC de 83 mm.

Para um WING System® de base >2 m ou de profundidade >1 m, a manipulação com a ajuda de 2 pessoas é obrigatória.

### WING SYSTEM® - POSICIONAMENTO

Posicionamento sobre o comprimento ML

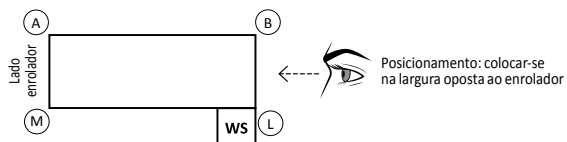

Posicionamento sobre o comprimento AB

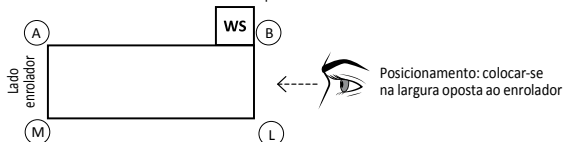

### ACABAMENTOS E ÂNGULOS

O acabamento do WING System®:

Esquadro

ÂNGULOS DO WING SYSTEM®					
	ÂNGULO VIVO	ARREDONDADO (em cm)	Canto cortado (em cm)		
			ÂNGULO A 45°	ÂNGULO DIFERENTE DE 45°	
F		f:	f:	f1:	f2:
H		h:	h:	h1:	h2:

As bordaduras:

Transbordo das bordaduras sobre a piscina (em cm): \_\_\_\_

F e H, ângulos das bordaduras:

Vivo      Secção: \_\_\_\_

### TIPO DE WING SYSTEM®

Escolher O TIPO DE WING System® e complementar os dados técnicos no quadro correspondente.

A geometria e / ou o acabamento do WING System® podem, em certos casos, pôr em causa a sua realização. Uma avaliação pelo nosso serviço técnico é necessária.

#### WING System® direito

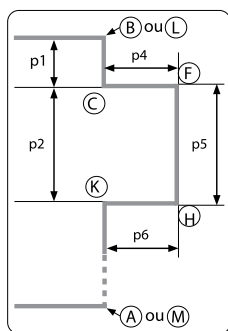

Dimensões (em m)

p1:  
p2:  
p4:  
p5:  
p6:

#### WING System® romana (raio constante)

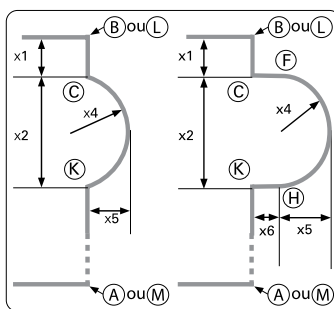

Dimensões (em m)

x1:  
x2:  
x4:  
x5:  
x6:

#### WING System® trapézio

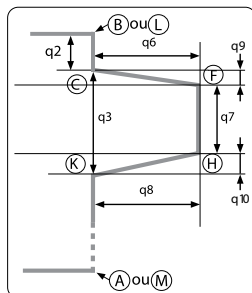

Dimensões (em m)

q2:  
q3:  
q6:  
q7:  
q8:  
q9:  
q10:

As cotas são tiradas ao nível da água.

Disponível para download em [www.cudellos.pt](http://www.cudellos.pt) ou consulte-nos nas nossas Lojas Cudell-OS.

## FICHA DE PEDIDO - COBERTURAS

### COBERTURA SUBMERSA S-PREMIUM INBOX 1/6

Encomenda \_\_\_\_\_ Orçamento \_\_\_\_\_ Cliente: \_\_\_\_\_ N.º \_\_\_\_\_ Data: \_\_\_\_ / \_\_\_\_ / \_\_\_\_

#### DADOS DO CLIENTE

Nome \_\_\_\_\_  
 Morada \_\_\_\_\_  
 Cód. Postal \_\_\_\_\_ Cidade \_\_\_\_\_  
 País \_\_\_\_\_  
 Telefone \_\_\_\_\_  
 Correio eletrónico \_\_\_\_\_  
 Prazo de entrega solicitado (sujeito a viabilidade): \_\_\_\_/\_\_\_\_/\_\_\_\_

#### INFORMAÇÕES DE ENTREGA (se diferente)

Nome \_\_\_\_\_  
 Morada \_\_\_\_\_  
 Cód. Postal \_\_\_\_\_ Cidade \_\_\_\_\_  
 País \_\_\_\_\_  
 Telefone \_\_\_\_\_  
 Correio eletrónico \_\_\_\_\_

#### PRESTAÇÃO LOGÍSTICA

Acesso camião TIR \_\_\_\_\_ Camião ligeiro - sem acesso a camião TIR \_\_\_\_\_

#### DADOS GERAIS DA PISCINA - DADOS CLIENTES

Estrutura Fabricante: \_\_\_\_\_ Referência da estrutura: \_\_\_\_\_  
 Alvenaria \_\_\_\_\_ Painéis - Fabricante: \_\_\_\_\_ Outro: \_\_\_\_\_

#### CATEGORIA DA PISCINA

<b>Uso:</b>	<b>Tipo:</b>	<b>Destino do equipamento:</b>	
Piscina de uso privado	Piscina interior	Piscina nova em construção	Piscina existente
Piscina de uso coletivo	Piscina exterior	• Se existir uma piscina: Equipamento novo _____ Equipamento em substituição de outro _____ • Se um equipamento substitui outro, que equipamento é substituído?: Cobertura _____ Cobertura de barras _____ Cobertura leve de segurança _____ Alarme _____ Barreira _____ Cobertura alta _____ Terraço Móvel _____ Especificar outros: _____	

#### FORMA GERAL

##### Piscina retangular

Com escada:	Com WING System®:	Com recorte:
Direita _____ Romana _____	Direita _____ Romana _____	Bloco de filtração _____
Trapézio _____ Forma livre _____	Trapézio _____ Forma livre _____	Escada _____

##### Outros- Desenhar um plano

Obs: Para piscinas em forma de L, por favor, contactar o nosso departamento comercial, que lhe enviará um formulário de encomenda específico.

#### CONFIRMAÇÃO DE ENCOMENDA

Em: \_\_\_\_\_ A: \_\_\_\_/\_\_\_\_/\_\_\_\_ Assinatura e carimbo: \_\_\_\_\_  
 Nome: \_\_\_\_\_ *Reconheço ter lido e aceite os termos e condições gerais de venda e garantia.*

 Não aceitaremos encomendas que não estejam acompanhadas de um formulário de pedido devidamente preenchido.

Disponível para download em [www.cudellos.pt](http://www.cudellos.pt) ou consulte-nos nas nossas Lojas Cudell-OS.

## FICHA DE PEDIDO - COBERTURAS

### COBERTURA SUBMERSA S-PREMIUM INBOX 2/6

Encomenda \_\_\_\_\_ Orçamento \_\_\_\_\_ Cliente: \_\_\_\_\_ N.º \_\_\_\_\_ Data: \_\_\_ / \_\_\_ / \_\_\_

#### MODELOS E OPÇÕES

##### INFORMAÇÃO GERAL

ESPESSURA DA PAREDE ENTRE A PISCINA E A CAIXA SECA

CÂMARA DE VISITA MOTOR (mesmo material que o deck)

Dimensões (em cm) \_\_\_\_\_

Padrão (81 x 81 cm)

Específico (em cm) X= \_\_\_\_\_ Y= \_\_\_\_\_

##### ESCOLHA DAS OPÇÕES

TRAVESSIA DE PAREDE	KIT PARA SELAR COMPLETO	PRÉ-SELAGEM SUPORTE DAS VIGOTAS	PRÉ-SELAGEM CHUMACEIRA	CONTROLO POR SMARTPHONE <sup>(1)</sup>
100 mm	Com travessia de parede 220 mm	O par		De série
200 mm				

#### OS DADOS TÉCNICOS DA PISCINA

##### Fosso

Larguras da piscina na escavação (em m)

(se não especificadas, por omissão consideramos que a cota é igual a AM e constante em toda a altura)

Largura na pedra niveladora: \_\_\_\_\_ Largura no fio de água: \_\_\_\_\_ Largura a menos de 1m: \_\_\_\_\_



##### Dimensões da piscina

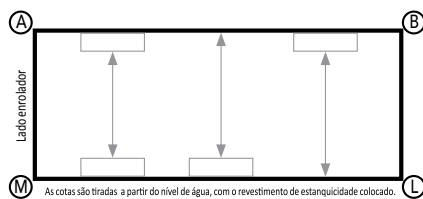

Nível da água em relação à pedra niveladora (em cm): \_\_\_\_\_

A largura da piscina deve ser medida a cada metro a partir de MA (em m):

- |               |               |
|---------------|---------------|
| a 1 m de MA:  | a 11 m de MA: |
| a 2 m de MA:  | a 12 m de MA: |
| a 3 m de MA:  | a 13 m de MA: |
| a 4 m de MA:  | a 14 m de MA: |
| a 5 m de MA:  | a 15 m de MA: |
| a 6 m de MA:  | a 16 m de MA: |
| a 7 m de MA:  | a 17 m de MA: |
| a 8 m de MA:  | a 18 m de MA: |
| a 9 m de MA:  | a 19 m de MA: |
| a 10 m de MA: | a 20 m de MA: |

Não dar as larguras das lâminas acabadas uma vez que as cotas serão definidas por nós em função dos dados fornecidos da piscina, o tipo de cobertura e de lâminas.

##### Skimmers:

Na presença de skimmer(s) no(s) comprimento(s), posicioná-lo(s) no esquema aqui ilustrado com a letra "S" e indicar diretamente neste mesmo esquema, para cada skimmer, a cota de largura da piscina ao seu nível.

Atenção: sem qualquer indicação da sua parte, será considerado que não existe nenhum skimmer no(s) comprimento(s).

As laterais da piscina (em m)

As diagonais (em m)

AB: \_\_\_\_\_ LM: \_\_\_\_\_ AL: \_\_\_\_\_  
 BL: \_\_\_\_\_ MA: \_\_\_\_\_ MB: \_\_\_\_\_

Transbordo (em m)

AB: \_\_\_\_\_ ML: \_\_\_\_\_

##### OS ÂNGULOS DA PISCINA

	ÂNGULO VIVO	ARREDONDADO (em cm)	Canto cortado (em cm)			
			ÂNGULO A 45°		ÂNGULO DIFERENTE DE 45°	
A		a:	a:	a:	a1:	a2:
B		b:	b:	b:	b1:	b2:
L		l:	l:	l:	l1:	l2:
M		m:	m:	m:	m1:	m2:

##### Acabamentos dos cortes:

Esquadro

#### RECORTE PISCINA

Bloco de filtração

- Fornecedor: \_\_\_\_\_  
 - Referência: \_\_\_\_\_

Escada

Outro - Especificar: \_\_\_\_\_

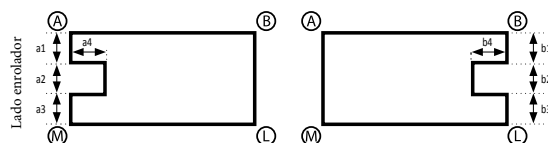

As dimensões (em m)

Corte lado AM

Corte lado BL

a1: \_\_\_\_\_  
 a2: \_\_\_\_\_  
 a3: \_\_\_\_\_  
 a4: \_\_\_\_\_

b1: \_\_\_\_\_  
 b2: \_\_\_\_\_  
 b3: \_\_\_\_\_  
 b4: \_\_\_\_\_

Apesar de toda a nossa atenção e experiência, o nosso controlo não substitui o seu conhecimento sobre as características da piscina. Recomendamos que contacte o nosso serviço técnico caso tenha qualquer dúvida.

Disponível para download em [www.cudellos.pt](http://www.cudellos.pt) ou consulte-nos nas nossas Lojas Cudell-OS.



## FICHA DE PEDIDO - COBERTURAS

### COBERTURA SUBMERSA S-PREMIUM INBOX 3/6

Encomenda      Orçamento      Cliente: \_\_\_\_\_ N.º \_\_\_\_\_      Data: \_\_\_\_ / \_\_\_\_ / \_\_\_\_

#### PAREDE DE SEPARAÇÃO

##### Fundo plano com paredes verticais

Profundidade da piscina em relação à pedra niveladora (em cm): \_\_\_\_\_

Tipo de fixação das guias:      Pedra niveladora      Parede

Cor:      Branco      Areia      Cinza Claro

#### VIGA

Largura da piscina entre as extremidades da margem (nível da viga) (em m): \_\_\_\_\_

Comprimento desejado da viga acabada (em m): \_\_\_\_\_

Tipo de fixação dos suportes caixa viga:

Pedra niveladora      Parede

Cor do lacado da viga:

Branco      Areia      Cinza Claro

Altura da viga:

120 mm      80 mm      50 mm



#### ESTRADO

**Material:**      PVC Branco      PVC Areia      PVC Cinza Claro

Madeira IPE

**Dimensões do estrado:**      800 x 500 mm      925 x 500 mm      Específico (em cm) (PVC largura máxima 92,5 cm): \_\_\_\_\_

Incluir suporte angular em inox

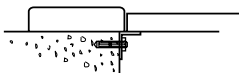

#### OPÇÕES

Tomada de terra inox:      Ø 50 mm      Ø 63 mm

## FICHA DE PEDIDO - COBERTURAS

### COBERTURA SUBMERSA S-PREMIUM INBOX 4/6

Encomenda \_\_\_\_\_ Orçamento \_\_\_\_\_ Cliente: \_\_\_\_\_ N.º \_\_\_\_\_ Data: \_\_\_\_ / \_\_\_\_ / \_\_\_\_

#### LÂMINAS

##### PVC 83 mm

Branco	Areia	Azul	Cinza Claro
Cores opção escova:	Branco	Areia	Cinza Claro

##### Polycarbonato 83 mm <sup>(1)</sup>

Transparente	Azul translúcido	Azul dupla camada	Prateado dupla camada	Transparente / preto dupla camada
Preto fumado				
Cores opção escova:	Branco	Areia	Cinza Claro	Preto

##### Opção de alheta (lâminas de PVC e de polycarbonato)

Guia de transbordo

<sup>(1)</sup> Não compatível com sistema WING System®.



#### DISPOSITIVO DE SEGURANÇA ANTILEVANTAMENTO

##### Fivela antilevntamento (por defeito)

Pedra niveladora	Parede		
Cores:	Branco	Areia	Cinza Claro

##### Dispositivo Coverlock

Pedra niveladora	Parede		
Cores:	Branco	Areia	Cinza Claro

## FICHA DE PEDIDO - COBERTURAS

### COBERTURA SUBMERSA S-PREMIUM INBOX 5/6

Encomenda \_\_\_\_\_ Orçamento \_\_\_\_\_ Cliente: \_\_\_\_\_ N.º \_\_\_\_\_ Data: \_\_\_\_ / \_\_\_\_ / \_\_\_\_

#### ACABAMENTOS E ÂNGULOS

O acabamento da escada:

Esquadro

OS ÂNGULOS DA PISCINA						
	ÂNGULO VIVO	ARREDON-DADO (em cm)	Canto cortado (em cm)			
			ÂNGULO A 45°	ÂNGULO DIFERENTE DE 45°		
C		c:	c:	c:	c1:	c2:
F		f:	f:	f:	f1:	f2:
H		h:	h:	h:	h1:	h2:
K		k:	k:	k:	k1:	k2:

#### TIPO DE ESCADA

Escolher o tipo de escada e completar os dados técnicos na tabela correspondente.  
Nível da água em relação à pedra niveladora (em cm):

**Escada Direita** Dimensões (em m)

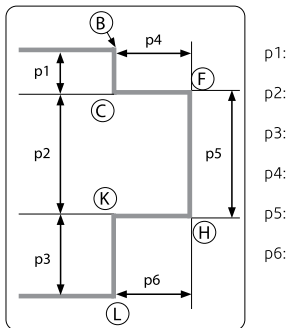

**Escada Romana (raio constante)** Dimensões (em m)

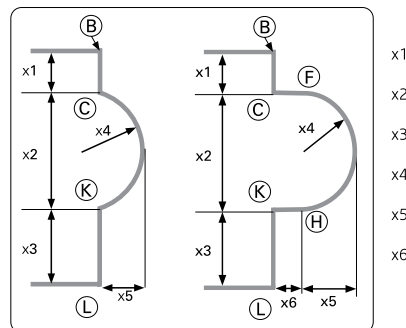

**Escada Trapézio** Dimensões (em m)

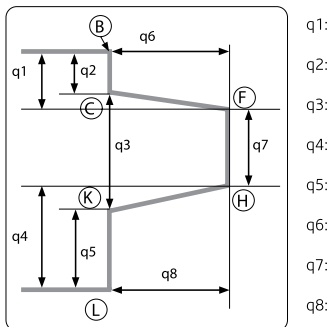

As cotas são tiradas ao nível da água.

Disponível para download em [www.cudellos.pt](http://www.cudellos.pt) ou consulte-nos nas nossas Lojas Cudell-OS.

## FICHA DE PEDIDO - COBERTURAS

### COBERTURA SUBMERSA S-PREMIUM INBOX 6/6

Encomenda \_\_\_\_\_ Orçamento \_\_\_\_\_ Cliente: \_\_\_\_\_ N.º \_\_\_\_\_ Data: \_\_\_\_ / \_\_\_\_ / \_\_\_\_

WING System® só está disponível com lâminas PVC de 83 mm.

Para um WING System® de base >2 m ou de profundidade >1 m, a manipulação com a ajuda de 2 pessoas é obrigatória.

#### WING SYSTEM® - POSICIONAMENTO

Posicionamento sobre o comprimento ML

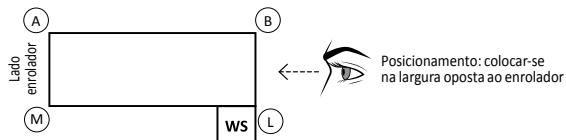

Posicionamento sobre o comprimento AB

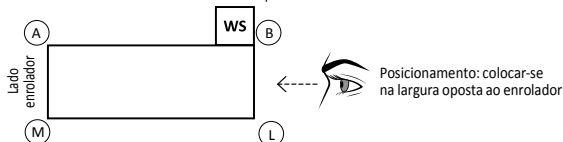

#### ACABAMENTOS E ÂNGULOS

O acabamento do WING System®:

Esquadro

ÂNGULOS DO WING SYSTEM®						
	ÂNGULO VIVO	ARREDONDADO (em cm)	Canto cortado (em cm)			
			ÂNGULO A 45°	ÂNGULO DIFERENTE DE 45°		
F		f:	f:	f:	f1:	f2:
H		h:	h:	h:	h1:	h2:

As bordaduras:

Transbordo das bordaduras sobre a piscina (em cm): \_\_\_\_

F e H, ângulos das bordaduras:

Vivo                      Secção: \_\_\_\_

#### TIPO DE WING SYSTEM®

Escolher O TIPO DE WING System® e complementar os dados técnicos no quadro correspondente.

A geometria e / ou o acabamento do WING System® podem, em certos casos, pôr em causa a sua realização. Uma avaliação pelo nosso serviço técnico é necessária.

##### WING System® direito

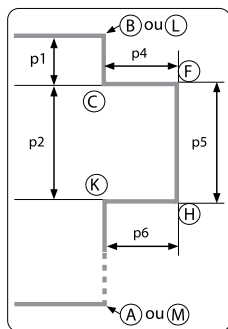

Dimensões (em m)

p1:  
p2:  
p4:  
p5:  
p6:

##### WING System® romana (raio constante)

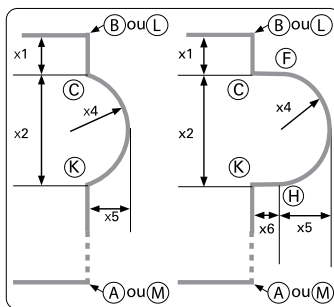

Dimensões (em m)

x1:  
x2:  
x4:  
x5:  
x6:

##### WING System® trapézio

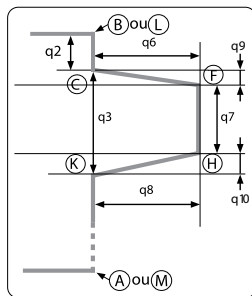

Dimensões (em m)

q2:  
q3:  
q6:  
q7:  
q8:  
q9:  
q10:

As cotas são tiradas ao nível da água.

Disponível para download em [www.cudellos.pt](http://www.cudellos.pt) ou consulte-nos nas nossas Lojas Cudell-OS.





# COBERTURAS MANUAIS E ENROLADORES

## MANUAIS: ISOTÉRMICAS (VERÃO)

- 560 Enroladores para coberturas isotérmicas
- 562 Coberturas isotérmicas (Norte Portugal)
- 563 Coberturas isotérmicas (Sul Portugal)

## MANUAIS: PROTEÇÃO (INVERNO)

- 564 Enrolador para cobertura proteção
- 565 Cobertura de proteção

## MANUAIS: SEGURANÇA

- 566 Cobertura de segurança Basic com barras
- 567 Cobertura de segurança Modular com barras

- 569 FICHAS DE PEDIDO

## ENROLADORES PARA COBERTURA ISOTÉRMICA - VERÃO

### Enrolador Light

✓ **É aconselhada a utilização de um enrolador no manuseamento de uma cobertura térmica. Este deve ser ajustado ao peso e dimensões da cobertura.**

**Caraterísticas específicas:** Suporte móvel em 'T'. • Rodas. • Tubo telescópico extensível de alumínio anodizado Ø110 mm de diâmetro. • **Modelos:** 512184: Enrolador light 3 extensível de 3,0 m - 4,5 m. • 512185: Enrolador light 4 extensível de 4,0 m - 5,5 m. • 512186: Enrolador light 5 extensível de 5,0 m - 6,2 m. • **Recomendação:** No caso de adquirir enrolador para o armazenamento da cobertura, deve adquirir a cobertura com a bainha de reforço no lado do enrolador.

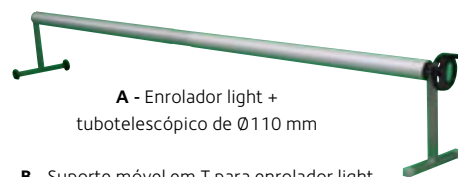

A - Enrolador light + tubotelescópico de Ø110 mm

B - Suporte móvel em T para enrolador light

### Enrolador Reforçado

✓ **Modelo reforçado, robusto e resistente na gama de enroladores telescópicos para piscinas privadas.**

✓ **É aconselhada a utilização de um enrolador no manuseamento de uma cobertura térmica. Este deve ser ajustado ao peso e dimensões da cobertura.**

**Caraterísticas específicas:** Fabricado em alumínio anodizado com reforço interior com Ø110 mm de diâmetro. • Fornecimento com volante plástico reforçado com pega. • Inclui fitas de poliéster pretas de união à cobertura. • **Modelos:** 512958: Enrolador pequeno extensível de 3,0 m - 4,5 m. • 512741: Enrolador médio extensível de 5,0 m - 6,2 m. • 512679: Enrolador grande extensível de 6,0 m - 7,2 m.



C - Enrolador reforçado + tubo telescópico Ø110

### Capa para enrolador em polietileno azul

✓ **A capa para enrolador em polietileno reflete o calor do sol através do seu topo azul claro, sendo a parte inferior preta uma barreira à própria luz solar, evitando que esta atinja a cobertura da piscina.**

**Inclui:** As coberturas de armazenamento refletoras são fornecidas com tensores elásticos para auxiliar a sua aplicação no enrolador.



D - Capa para enrolador polietileno azul

### Capa para enrolador em PVC cinza

✓ **Uma alternativa de grande durabilidade para proteção das coberturas de piscina, quando estão fora de água no enrolador, em ambientes exteriores.**

✓ **Maior resistência relativamente às capas em polietileno.**



E - Capa para enrolador PVC cinza

#### ENROLADORES PARA COBERTURAS ISOTÉRMICAS - VERÃO - PREÇOS 2024

CODIGO	DESCRIÇÃO	QUANTIDADE			PREÇO UNITÁRIO		
		EMB.	CX	PALETE	COMPRA PALETE	COMPRA CX	COMPRA UNID.
<b>Enrolador light</b>							
A 512184	Enrolador light 3 + tubo telescópico de Ø110 mm: 3.0 - 4.5 m	1	-	-	-	-	732,08 €
A 512185	Enrolador light 4 + tubo telescópico de Ø110 mm: 4.0 - 5.5 m	1	-	-	-	-	801,27 €
A 512186	Enrolador light 5 + tubo telescópico de Ø110 mm: 5.0 - 6.5 m	1	-	-	-	-	879,60 €
B 512189	Suporte móvel em T com rodas para enrolador light	1	-	-	-	-	368,18 €
<b>Enrolador reforçado - Profissional</b>							
C 512958	Enrolador reforçado pequeno + tubo telescópico Ø110 mm: 3.0 - 4.5 m	1	-	-	-	-	838,98 €
C 512741	Enrolador reforçado médio + tubo telescópico Ø110 mm: 5.0 - 6.2 m	1	-	-	-	-	1.005,00 €
C 512679	Enrolador reforçado grande + tubo telescópico Ø110 mm: 6.0 - 7.2 m	1	-	-	-	-	1.258,29 €
<b>Acessórios para enrolador light e reforçado</b>							
512959	Fita para enrolador light e reforçado	1	-	-	-	-	7,87 €
<b>Capas para enrolador protetora de cobertura</b>							
D 512247	Capa para enrolador Polietileno azul	m	-	-	-	-	10,59 €
E 512248	Capa para enrolador PVC cinza - enrolador até 4.5 m	1	-	-	-	-	127,75 €
E 512249	Capa para enrolador PVC cinza - enrolador até 5.5 m	1	-	-	-	-	156,15 €
E 512250	Capa para enrolador PVC cinza - enrolador até 6.5 m	1	-	-	-	-	184,53 €

✓ PRODUTO OFERTA 2024 COM STOCK DISPONÍVEL

⊕ PRODUTO COM PREÇO PROMOCIONAL (LIMITADO AO STOCK EXISTENTE)

Ⓜ PRODUTO SOB ENCOMENDA

📦 PRODUTO NÃO ISENTO DE PORTES



## COBERTURAS ISOTÉRMICAS PARA VERÃO

A evaporação é a principal fonte de perda de calor para todas as piscinas (responsável por cerca de 70% da perda de energia).

Quando a piscina não está a ser utilizada deve cobrir a piscina com uma cobertura isotérmica pois é um meio muito eficaz para:

- Absorção do calor do sol
- Aumentar da temperatura da piscina em até 8° C
- Reduzir o consumo de energia em mais de 50%
- Limitar o consumo dos químicos em até 60%
- Reduzir a evaporação de água em mais de 98%
- Inibir o crescimento de algas (algumas referencias isotérmicas)
- Reduzir o tempo de filtragem / bomba em até 50%
- Diminuir a contaminação da água por resíduos depositados (folhagens, insetos, etc.)

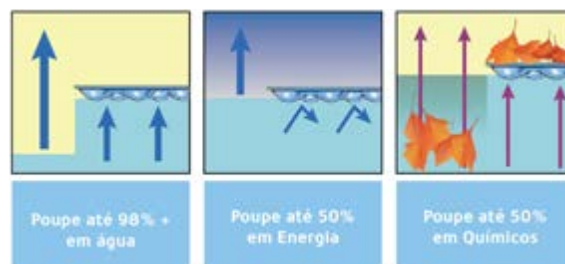

### Devo escolher uma cobertura solar ou térmica?

**Cobertura solar:** Se procura fundamentalmente uma cobertura que permita aproveitar o máximo da luz solar, aquecendo a água o máximo possível através da retenção e penetração dos raios solares (climas frios, piscinas menos expostas ao sol).

**Cobertura térmica:** Se procura fundamentalmente uma cobertura que permita apenas a conservação da água e do seu calor, não permitindo a entrada dos raios solares (climas quentes, piscinas muito expostas ao sol);

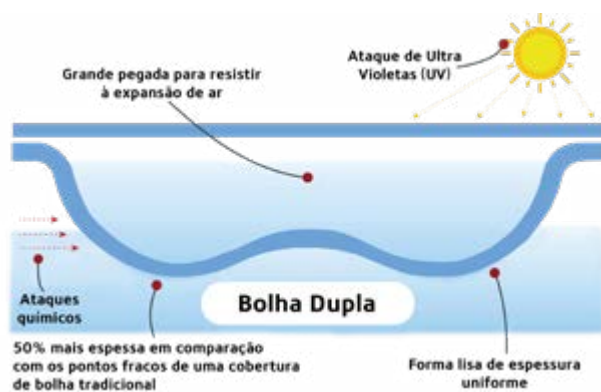

#### Zona Norte de Portugal - ver página 562:

- Cobertura solar bolha dupla azul claro - 400 micron
- Cobertura solar bolha dupla transparente - 500 micron

#### Zona Sul de Portugal - ver página 563:

- Cobertura térmica reforçada bolha dupla azul escuro - 400 micron
- Cobertura solar bolha dupla azul escuro - 500 micron





## COBERTURAS ISOTÉRMICAS PARA VERÃO - ZONA NORTE DE PORTUGAL

### Azul claro – 400 micron

- ✓ **Reduz a evaporação em cerca de 98%, aumenta a temperatura da água, reduz a utilização de tratamentos químicos, poupa energia e água, ajuda a diminuir o lixo na piscina.**
- ✓ **Aplicação: Ideal para piscinas domésticas, exteriores, em zonas de exposição solar baixa a moderada.**

**Caraterísticas gerais:** Excelente translucidez para transmissão da energia solar. • É constituída por uma película de polietileno translúcido azul-claro que permite aproveitar a luz solar transformando-a em energia térmica, para além de reduzir drasticamente a evaporação. • **Conselhos de utilização:** É aconselhável a sua utilização através de um enrolador e capa para a cobertura, quando enrolada.

**Caraterísticas específicas:** Cor: Azul claro. • **Forma da Piscina:** Para piscinas irregulares deve-se considerar o modelo "ESP" (512199) • 400 microns. • Bolha dupla. • Peso por m<sup>2</sup>: 368 g (+/- 10%).

**Opções - acabamentos:** • **Recorte escada inox:** Reforço cosido com faixa de PVC para recorte de escada inox (valor não incluído no preço/ m<sup>2</sup>, deve solicitar caso tenha necessidade – 1 un/ escada). •

**Bainha de Reforço:** Bainha em polietileno azul (valor não incluído no preço/ m<sup>2</sup>, deve solicitar caso tenha necessidade – ml). **Nota:** No caso de adquirir enrolador para o armazenamento da cobertura, deve adquirir a cobertura com a bainha de reforço no lado do enrolador. • **Bainha Flutuadora:** Bainha que inclui tubo espuma e corda para puxar (valor não incluído no preço/ m<sup>2</sup>, deve solicitar caso tenha necessidade – ml).

Ver ficha de pedido na página 569.



A - Cobertura solar bolha dupla azul claro

### Transparente – 500 micron

- ✓ **Maior resistência aos raios U.V. e tratamentos químicos conferida pelos aditivos com que é fabricada.**
- ✓ **Permite o máximo aproveitamento da luz do sol.**
- ✓ **Aplicação: Ideal para piscinas domésticas e comerciais de pequena dimensão, exteriores e em zonas de exposição solar limitada.**

**Caraterísticas gerais:** Pertence à gama de bolhas solar mais translúcida, esta cobertura é mais resistente por ser mais espessa, constituída por uma película de polietileno de 500 microns transparente, com a função de transmitir para a água o máximo de luz solar e da mesma forma a energia térmica. • Reduz drasticamente a evaporação. • **Conselhos de utilização:** É aconselhável a sua utilização através de um enrolador e capa para a cobertura, quando enrolada.

**Caraterísticas específicas:** Cor: Transparente. • **Forma da Piscina:** Para piscinas irregulares deve-se considerar o modelo "ESP" (512201) • 500 microns. • Bolha dupla. • Peso por m<sup>2</sup>: 460 g (+/- 10%).

**Opções - acabamentos:** • **Recorte escada inox:** Reforço cosido com faixa de PVC para recorte de escada inox (valor não incluído no preço/ m<sup>2</sup>, deve solicitar caso tenha necessidade – 1 un/ escada). •

**Bainha de Reforço:** Bainha em polietileno azul (valor não incluído no preço/ m<sup>2</sup>, deve solicitar caso tenha necessidade – ml). **Nota:** No caso de adquirir enrolador para o armazenamento da cobertura, deve adquirir a cobertura com a bainha de reforço no lado do enrolador. • **Bainha Flutuadora:** Bainha que inclui tubo espuma e corda para puxar (valor não incluído no preço/ m<sup>2</sup>, deve solicitar caso tenha necessidade – ml).

Ver ficha de pedido na página 569.



B - Cobertura solar bolha dupla transparente

#### COBERTURAS - PREÇOS 2024

CODIGO	DESCRIÇÃO	QUANTIDADE			PREÇO UNITÁRIO				
		EMB.	CX	PALETE	COMPRA PALETE	COMPRA CX	COMPRA UNID.		
<b>Cobertura isotérmicas Verão - Zona Norte</b>									
A 512177	Cobertura solar bolha dupla azul claro - 400 micron*		m <sup>2</sup>	-	-	Ⓡ	-	12,21 €	●
A 512199	Cobertura solar bolha dupla azul claro - 400 micron especial*		m <sup>2</sup>	-	-	Ⓡ	-	16,96 €	●
B 512179	Cobertura solar bolha dupla transparente - 500 micron*		m <sup>2</sup>	-	-	Ⓡ	-	19,54 €	●
B 512201	Cobertura solar bolha dupla transparente - 500 micron especial*		m <sup>2</sup>	-	-		-	23,44 €	●
<b>Acessórios coberturas</b>									
512182	Bainha em polietileno azul		m	-	-	Ⓡ	-	6,37 €	●
512203	Bainha em polietileno azul especial		m	-	-	Ⓡ	-	14,63 €	●
512183	Reforço com faixa PVC para recorte escada		1	-	-	Ⓡ	-	115,00 €	●
512204	Reforço com faixa PVC para recorte escada especial		1	-	-	Ⓡ	-	143,97 €	●

PRODUTO OFERTA 2024 COM STOCK DISPONÍVEL

PRODUTO COM PREÇO PROMOCIONAL (LIMITADO AO STOCK EXISTENTE)

\*Nota Área mínima de encomenda: 10 m<sup>2</sup>.

● PRODUTO SOB ENCOMENDA

PRODUTO NÃO ISENTO DE PORTES

## COBERTURAS ISOTÉRMICAS PARA VERÃO - ZONA SUL DE PORTUGAL

### Reforçada azul escuro – 400 micron

- ✓ Cobertura reforçada no lado superior com ráfia, contendo aditivos extra para maior resistência aos UVs e químicos. Retém o calor da água e mantém a temperatura.
- ✓ Ideal para: piscinas domésticas e comerciais interiores, ou exteriores com exposição solar moderada a elevada e/ou água com temperaturas mais elevadas.

**Caraterísticas gerais:** Pertencente à gama de bolhas Térmicas, esta cobertura é a mais resistente da sua gama, é constituída por uma película de polietileno de 400 microns Azul-Escuro opaca e uma película superior em ráfia, com o propósito de impedir a transmissão dos raios U.V para a água da piscina. Reduz drasticamente a evaporação. • **Conselhos de utilização:** É aconselhável a sua utilização através de um enrolador e capa para a cobertura, quando enrolada.

**Caraterísticas específicas:** Cor: Azul escuro. • **Forma da Piscina:** Para piscinas irregulares deve-se considerar o modelo "ESP" (512202) • 400 microns. • Bolha dupla. • Peso por m<sup>2</sup>: 540 g (+/- 10%).

**Opções - acabamentos:** • **Recorte escada inox:** Reforço cosido com faixa de PVC para recorte de escada inox (valor não incluído no preço/ m<sup>2</sup>, deve solicitar caso tenha necessidade – 1 un/ escada). • **Bainha de Reforço:** Bainha em polietileno azul (valor não incluído no preço/ m<sup>2</sup>, deve solicitar caso tenha necessidade – ml). **Nota:** No caso de adquirir enrolador para o armazenamento da cobertura, deve adquirir a cobertura com a bainha de reforço no lado do enrolador. • **Bainha Flutuadora:** Bainha que inclui tubo espuma e corda para puxar (valor não incluído no preço/ m<sup>2</sup>, deve solicitar caso tenha necessidade – ml).

Ver ficha de pedido na página 569.



A - Cobertura térmica reforçada bolha dupla azul escuro

### Azul escuro - 500 micron

- ✓ Aplicação: Ideal para piscinas domésticas e comerciais pequenas, exteriores ou interiores, em zonas de exposição solar moderada a elevada e/ou água com temperaturas mais elevadas.

**Caraterísticas gerais:** Esta cobertura é mais resistente por ser mais espessa e conter mais aditivos. • É constituída por uma película de polietileno de 500 microns Azul-Escuro, com o propósito de transmitir para a água parte da luz solar e energia térmica, retendo parte desta mesma energia e luz. • Reduz drasticamente a evaporação. • **Conselhos de utilização:** É aconselhável a sua utilização através de um enrolador e capa para a cobertura, quando enrolada.

**Caraterísticas específicas:** Cor: Azul escuro. • **Forma da Piscina:** Para piscinas irregulares deve-se considerar o modelo "ESP" (512200) • 500 microns. • Bolha dupla. • Peso por m<sup>2</sup>: 460 g (+/- 10%).

**Opções - acabamentos:** • **Recorte escada inox:** Reforço cosido com faixa de PVC para recorte de escada inox (valor não incluído no preço/ m<sup>2</sup>, deve solicitar caso tenha necessidade – 1 un/ escada). • **Bainha de Reforço:** Bainha em polietileno azul (valor não incluído no preço/ m<sup>2</sup>, deve solicitar caso tenha necessidade – ml). **Nota:** No caso de adquirir enrolador para o armazenamento da cobertura, deve adquirir a cobertura com a bainha de reforço no lado do enrolador. • **Bainha Flutuadora:** Bainha que inclui tubo espuma e corda para puxar (valor não incluído no preço/ m<sup>2</sup>, deve solicitar caso tenha necessidade – ml).

Ver ficha de pedido na página 569.



B - Cobertura solar bolha dupla azul escuro

#### COBERTURAS - PREÇOS 2024

CODIGO	DESCRIÇÃO	QUANTIDADE			PREÇO UNITÁRIO		
		EMB.	CX	PALETE	COMPRA PALETE	COMPRA CX	COMPRA UNID.
<b>Cobertura isotérmicas Verão - Zona Sul</b>							
A 512180	Cobertura térmica reforçada bolha dupla azul escuro - 400 micron*	m <sup>2</sup>	-	-	€	-	23,90 €
B 512178	Cobertura solar bolha dupla azul escuro - 500 micron*	m <sup>2</sup>	-	-	€	-	16,96 €
A 512202	Cobertura térmica reforçada bolha dupla azul escuro - 400 micron especial*	m <sup>2</sup>	-	-	€	-	48,04 €
B 512200	Cobertura solar bolha dupla azul Escuro - 500 micron especial*	m <sup>2</sup>	-	-	€	-	37,22 €
<b>Acessórios coberturas</b>							
512182	Bainha em polietileno azul	m	-	-	€	-	6,37 €
512203	Bainha em polietileno azul especial	5 l	-	-	€	-	14,63 €
512183	Reforço com faixa PVC para recorte escada	1	-	-	€	-	115,00 €
512204	Reforço com faixa PVC para recorte escada especial	1	-	-	€	-	143,97 €

✓ PRODUTO OFERTA 2024 COM STOCK DISPONÍVEL

Ⓜ PRODUTO COM PREÇO PROMOCIONAL (LIMITADO AO STOCK EXISTENTE)

\*Nota Área mínima de encomenda: 10 m<sup>2</sup>.

● PRODUTO SOB ENCOMENDA

🌿 PRODUTO NÃO ISENTO DE PORTES

## ENROLADOR E ACESSÓRIOS PARA COBERTURA DE PROTEÇÃO - INVERNO

### Enrolador manual para coberturas de barras - manivela

**Aplicação:** Permite enrolar a cobertura de proteção de forma a guarda-la quando necessário.

**Funcionamento:** Funciona com uma barra a cada topo, sendo uma delas fixa e a outra móvel, onde encaixa o enrolador para descobrir a piscina. O processo inverso é feito através de uma fita que auxilia o seu estiramento e é também extremamente simples. • **Inclui:** Incorpora fitas soldadas longitudinalmente na própria cobertura, que a tensionam devidamente, exigindo muito menos pontos de fixação perimetrais do que uma vulgar cobertura de inverno.

**Vantagens:** Quando enrolada, a tela permanece num dos topos da piscina, perfeitamente arrumada no seu rolo, ocupando um espaço muito reduzido. • Uma excelente opção para quem procura proteção e comodidade. • Dadas as suas características, esta cobertura pode funcionar durante todo o ano e, embora não seja uma cobertura de segurança, oferece uma proteção suplementar a crianças e animais. Apresenta como opcional o sistema de enrolador automático. Disponível nas cores azul/bege, verde/bege, bege e cinzento.



#### COBERTURAS E ENROLADORES - PREÇOS 2024

CODIGO	DESCRIÇÃO	QUANTIDADE				PREÇO UNITÁRIO		
		EMB.	CX	PALETE		COMPRA PALETE	COMPRA CX	COMPRA UNID.
<b>Acessórios de fixação para Coberturas de protecção</b>								
512289	Tensor Clip bege 10 mm 2 terminais plástico 25 cm ajustável	1	-	-		-	-	7,81 €
C 512283	Fixação pedra (Piton aço)	1	-	-		-	-	8,20 €
D 512284	Estaca tubular aço inox 10 cm x 6 mm diâmetro - fixação betão	1	-	-		-	-	4,18 €
E 512285	Estaca tubular aço inox 20 cm x 6 mm diâmetro - fixação relva	1	-	-		-	-	6,68 €
<b>Enroladores para cobertura de protecção</b>								
512181	Enrolador manual para coberturas de barras		1	-	-		-	294,05 €

PRODUTO OFERTA 2024 COM STOCK DISPONÍVEL

PRODUTO COM PREÇO PROMOCIONAL (LIMITADO AO STOCK EXISTENTE)

PRODUTO SOB ENCOMENDA

PRODUTO NÃO ISENTO DE PORTES

## COBERTURAS DE PROTEÇÃO PARA INVERNO

Sabia que...

As coberturas de proteção são ideais para cobrir a piscina durante as estações mais frias. Funcionam fundamentalmente como coberturas de proteção do tanque da piscina, pois são um meio muito eficaz para:

- ✓ Evitar o desenvolvimento de algas.
- ✓ Reduzir o custo com os tratamentos químicos.
- ✓ Diminuir o custo de água (permite a manutenção e preservação e funciona como inibidor da evaporação).
- ✓ Previne a presença de folhagens, pedras e restante lixo exterior.
- ✓ Oferece ainda uma proteção suplementar a crianças e animais, assim como isolamento da piscina do ponto de vista térmico.

**Caraterísticas gerais:** Fabricada em membrana têxtil, composta por tecido de poliéster revestido a PVC, com lacagem em ambas as faces, estabilizador aos raios U.V., tratamento anti fungo e boa resistência à erosão e aos agentes desinfetantes. • **Fixação:** Pode ser fixada em praticamente qualquer tipo de piso, bastando selecionar o tipo de fixação adequado – relva, betão ou pedra. • **Seleção:** As medidas da cobertura deverão ser idealmente iguais à medida da água acrescidas da pedra de bordadura. É aconselhável um mínimo de 20 cm para cada lado. • **Vantagem:** Contém uma área de escoamento em rede de PVC azul ou verde (no centro da cobertura).

**Caraterísticas específicas:** **Cor:** Azul / bege ou Verde / Bege. • **Fixação:** relva, betão ou pedra. • **Forma da Piscina:** Para piscinas irregulares deve-se considerar o modelo "ESP".

**Opcional:** Cobertura de proteção com 2 barras: 512175 – Azul/ Bege com fixação em pedra; 512176 – Verde/ Bege com fixação em pedra. • Enrolador manual para coberturas de barras – manivela.

Ver ficha de pedido na página 570.



A - Cobertura de proteção 580 g/m² azul/bege

B - Cobertura de proteção 580 g/m² verde/bege

C - Fixação pedra (piton aço) Código Cudell: 512283

D - Fixação betão (estaca curta) Código Cudell: 512284

E - Fixação relva (estaca longa) Código Cudell: 512285

### COBERTURAS E ENROLADORES - PREÇOS 2024

CODIGO	DESCRIÇÃO	QUANTIDADE			PREÇO UNITÁRIO					
		EMB.	CX	PALETE	COMPRA PALETE	COMPRA CX	COMPRA UNID.			
<b>Coberturas de protecção - Inverno</b>										
A 512169	Cobertura proteção PVC 580 g/m² azul/bege - fixação relva*	📦	m²	-	-	Ⓜ	-	-	25,58 €	●
A 512170	Cobertura proteção PVC 580 g/m² azul/bege - fixação betão*	📦	m²	-	-	Ⓜ	-	-	21,75 €	●
A 512171	Cobertura proteção PVC 580 g/m² azul/bege - fixação pedra*	📦	m²	-	-	Ⓜ	-	-	26,01 €	●
B 512172	Cobertura proteção PVC 580 g/m² verde/bege - fixação relva*	📦	m²	-	-	Ⓜ	-	-	25,58 €	●
B 512173	Cobertura proteção PVC 580 g/m² verde/bege - fixação betão*	📦	m²	-	-	Ⓜ	-	-	21,75 €	●
B 512174	Cobertura proteção PVC 580 g/m² verde/bege - fixação pedra*	📦	m²	-	-	Ⓜ	-	-	26,01 €	●
A 512193	Cobertura proteção PVC 580 g/m² azul/bege - fixação relva especial*	📦	m²	-	-	Ⓜ	-	-	58,84 €	●
A 512194	Cobertura proteção PVC 580 g/m² azul/bege - fixação betão especial*	📦	m²	-	-	Ⓜ	-	-	56,01 €	●
A 512195	Cobertura proteção PVC 580 g/m² azul/bege - fixação pedra especial*	📦	m²	-	-	Ⓜ	-	-	58,84 €	●
B 512196	Cobertura proteção PVC 580 g/m² verde/bege - fixação relva especial*	📦	m²	-	-	Ⓜ	-	-	58,84 €	●
B 512197	Cobertura proteção PVC 580 g/m² verde/bege - fixação betão especial*	📦	m²	-	-	Ⓜ	-	-	56,01 €	●
B 512198	Cobertura proteção PVC 580 g/m² verde/bege - fixação pedra especial*	📦	m²	-	-	Ⓜ	-	-	58,84 €	●
A 512175	Cobertura proteção PVC 580 g/m² azul/bege (2 Barras) - fixação pedra*	📦	m²	-	-	Ⓜ	-	-	42,54 €	●
B 512176	Cobertura proteção PVC 580 g/m² verde/bege (2 Barras) - fixação pedra*	📦	m²	-	-	Ⓜ	-	-	42,54 €	●

👉 PRODUTO OFERTA 2024 COM STOCK DISPONÍVEL

🔴 PRODUTO COM PREÇO PROMOCIONAL (LIMITADO AO STOCK EXISTENTE)

\*Nota Área mínima de encomenda: 15 m².

● PRODUTO SOB ENCOMENDA

📦 PRODUTO NÃO ISENTO DE PORTES



## COBERTURAS DE SEGURANÇA

### Basic com barras

- ✓ Desenvolvida para impedir o acesso à piscina de crianças até 5 anos e animais domésticos.
- ✓ Permite a sua utilização durante todo o ano (uma vez que inclui a possibilidade de aplicar um enrolador manual para o seu funcionamento de forma prática) protegendo a piscina de sujidades, diminui a evaporação, condiciona o desenvolvimento de algas e isola a piscina do ponto de vista térmico.
- ✓ Piscinas domésticas ou comerciais pequenas, com medidas até 11 x 5 m.

**Caraterísticas específicas:** Tela PVC 580 gr/m<sup>2</sup> reforçada com barras de alumínio com intervalos de 1.50 a 1.80 m aproximadamente. • Soldadura de alta frequência, bainha de 8 cm nas laterais com cintas de reforço interiores. • Fixação através de cintas, esticador estilo roquete e piton escamoteável, no caso do rebordo ser em pedra. • Furos para escoamento das águas ao longo da cobertura entre as barras de alumínio. **Opcional:** Enrolador manual de manivela em aço inox que permite de forma rápida e cómoda enrolar a cobertura. • Para medidas maiores são necessárias 2 manivelas.

Ver ficha de pedido na página 571.

**Recomendações:** às medidas da piscina, deve adicionar uma margem de 30 cm a cada lado, no mínimo.

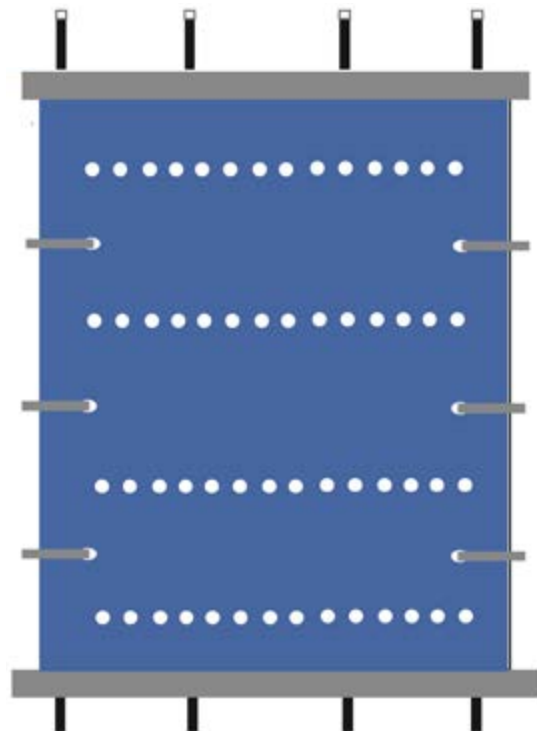
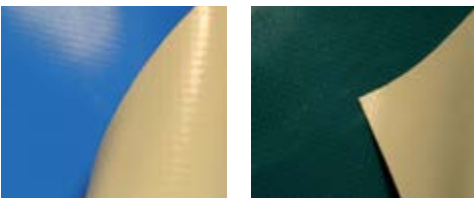

A - Cobertura segurança Basic com barras - fixação pedra

#### COBERTURAS DE SEGURANÇA - PREÇOS 2024

CODIGO	DESCRIÇÃO	QUANTIDADE			PREÇO UNITÁRIO		
		EMB.	CX	PALETE	COMPRA PALETE	COMPRA CX	COMPRA UNID.
<b>Coberturas de segurança ECO</b>							
A 512188	Cobertura segurança ECO com barras - fixação pedra*		-	-		-	53,61 €

PRODUTO OFERTA 2024 COM STOCK DISPONÍVEL

PRODUTO COM PREÇO PROMOCIONAL (LIMITADO AO STOCK EXISTENTE)

\*Nota Área mínima de encomenda: 20 m<sup>2</sup>.

PRODUTO SOB ENCOMENDA

PRODUTO NÃO ISENTO DE PORTES

## Modular com barras

- ✓ Desenvolvida para impedir o acesso à piscina de crianças até 5 anos e animais domésticos.
- ✓ Permite a sua utilização durante todo o ano (uma vez que inclui a possibilidade de um enrolador manual para o seu funcionamento de forma prática) protegendo a piscina de sujidades, diminui a evaporação, condiciona o desenvolvimento de algas e isola a piscina do ponto de vista térmico.
- ✓ Piscinas domésticas ou comerciais pequenas, com medidas até 11 x 5 m.

**Caraterísticas gerais:** É fabricada através de módulos, com barras de alumínio no fim de cada módulo, com intervalo entre 2.00 a 2.30 m, distribuídos uniformemente pelo comprimento da cobertura. • O perfil de alumínio é extremamente robusto, o que confere à cobertura de segurança uma solidez acima da média. • **Vantagens:** A cobertura inclui um protetor em nylon colocado na parte inferior de todos os perfis que impede o desgaste por fricção do perfil, da bordadura da piscina e da própria cobertura.

**Caraterísticas específicas:** Tela PVC 580 gr/m<sup>2</sup> reforçada com barras de alumínio com intervalos de 2,00 m até 2,30 m aproximadamente. • Soldadura de alta frequência, bainha de 8 cm nas laterais, com cintas de reforço interiores. • Fixação através de cintas, esticador estilo roquete e piton escamoteável, no caso de pedra. • Furos para escoamento das águas ao longo da cobertura, entre as barras de alumínio. • **Cor:** Azul/ Bege ou Verde/ Bege.

**Opcional:** Manivela em aço inox que permite de forma rápida e cómoda enrolar a cobertura. • Para medidas maiores são necessárias 2 manivelas. • A cobertura é fornecida com uma cinta para facilitar a sua abertura.

Ver ficha de pedido na página 571.

**Recomendações:** às medidas da piscina, deve adicionar uma margem de 25 cm a cada lado, no mínimo.

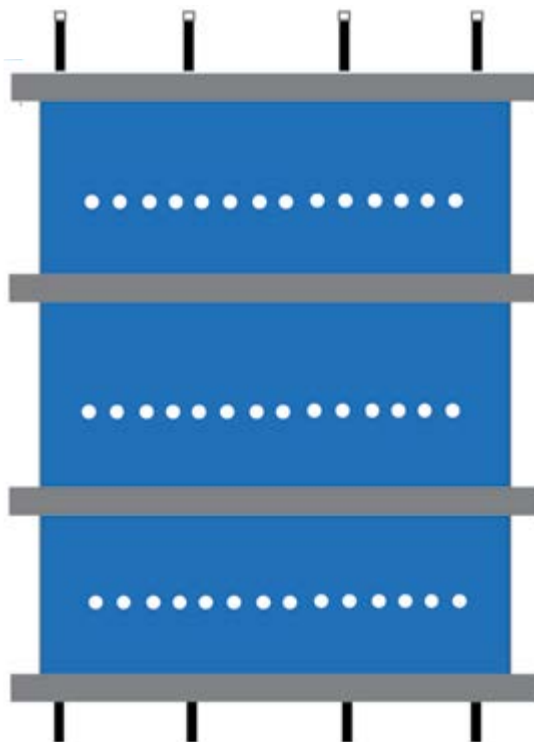
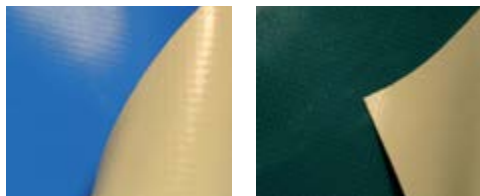

A - Cobertura segurança modular com barras - fixação pedra

### COBERTURAS DE SEGURANÇA - PREÇOS 2024

CODIGO	DESCRIÇÃO	QUANTIDADE			PREÇO UNITÁRIO		
		EMB.	CX	PALETE	COMPRA PALETE	COMPRA CX	COMPRA UNID.
<b>Coberturas de segurança modular com barras</b>							
A 512187	Cobertura segurança modular com barras - fixação pedra*	m <sup>2</sup>	-	-	€	-	71,46 €

✓ PRODUTO OFERTA 2024 COM STOCK DISPONÍVEL

Ⓜ PRODUTO COM PREÇO PROMOCIONAL (LIMITADO AO STOCK EXISTENTE)

\*Nota Área mínima de encomenda: 20 m<sup>2</sup>.

• PRODUTO SOB ENCOMENDA

✓ PRODUTO NÃO ISENTO DE PORTES



## FICHA DE PEDIDO - COBERTURA ISOTÉRMICA

Encomenda  Orçamento  Cliente: \_\_\_\_\_ N.º \_\_\_\_\_ Data: \_\_\_ / \_\_\_ / \_\_\_

Código Cudell	Descrição	Dimensões da Piscina
512177 512199	Cobertura Solar Bolha Dupla Azul Claro - 400mic	Comprimento _____ m X Largura _____ m = Área Tota _____ m <sup>2</sup> <b>NOTA:</b> Faça o desenho com a localização e pormenor indicativo das escadas na área reservada ao desenho. (No caso de a Cobertura ser fora de Esquadria indicar as 2 diagonais na área reservada ao desenho. Se não forem indicadas diagonais assume-se que os cantos são retos: D1=D2)
512179 512201	Cobertura Solar Bolha Dupla Transparente - 500mic	BAINHA: <input type="checkbox"/> Todo o perímetro <input type="checkbox"/> 1 Topo <input type="checkbox"/> 2 Topos
512180 512202	Cobertura Térmica Reforçada Bolha Dupla Azul Escuro - 400mic	<b>NOTA:</b> Se a opção for 1 topo indicar na área reservada ao desenho qual o topo. Se a cobertura tem cantos redondos, indicar os Raios: _____
512178 512200	Cobertura Solar Bolha Dupla Azul Escuro - 500mic	Observações: _____



## Caraterísticas das Escadas

## Tipologias:

Romana  Reta  Inox  Outra: \_\_\_\_\_

## Dimensões da piscina:

Largura \_\_\_\_\_ m X Largura \_\_\_\_\_ m

(NOTA: No desenho deve referir a localização e o pormenor indicativo das escadas na área reservada ao desenho.)

## Área de desenho

Indicar no desenho onde aplicar o acabamento, existência de escada, lado do enrolador, eventuais recortes.

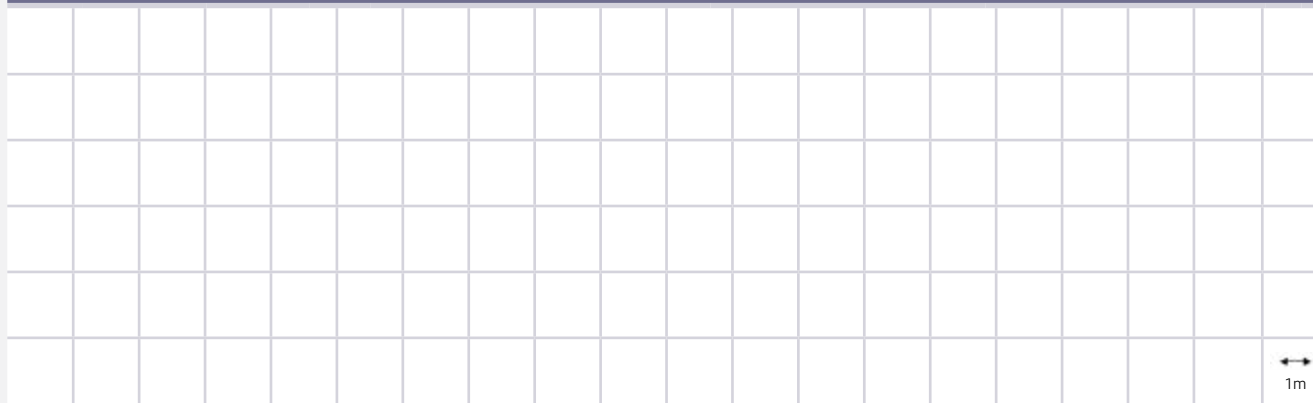

Nota: Dada a natureza do material, é admissível uma diferença de 2 cm perimetral de tolerância.

Escala

## Enrolador:

## Cobertura p/ enrolador (PVC cinza):

Enrolador Light 3	Enrolador Light 3	(3,0 - 4,5 m)
Enrolador Light 4	Enrolador Light 4	(4,0 - 5,5 m)
Enrolador Light 5	Enrolador Light 5	(5,0 - 6,2 m)

## Suporte:

Móvel Fixo	
Fixo	

Cobertura em Polietileno Azul: \_\_\_\_\_ m

## Observações:

Carimbo do cliente:

Assinatura do cliente:





## FICHA DE PEDIDO - COBERTURA SEGURANÇA

Encomenda  Orçamento  Cliente: \_\_\_\_\_ N.º \_\_\_\_\_ Data: \_\_\_\_ / \_\_\_\_ / \_\_\_\_

## Tipo de cobertura

## Dimensões da Piscina

Cobertura Segurança Modular

Comprimento \_\_\_\_\_ m X Largura \_\_\_\_\_ m = Área Tota \_\_\_\_\_ m<sup>2</sup>

Medida da piscina (plano de água)

Medida final da cobertura

Cobertura Segurança ECO

Se indicou a medida por plano de água, indique a marquem que pretende: \_\_\_\_\_ m.

**NOTA:** Por defeito e conforme norma de segurança aplicável (25 cm Coberturas Segurança Modular; 25 cm Coberturas de Segurança Modelo Eco)

Observações: \_\_\_\_\_

## Caraterísticas das Escadas

## Tipologias:

Romana

Reta

Inox

Outra: \_\_\_\_\_

## Dimensões:

Largura \_\_\_\_\_ m X Largura \_\_\_\_\_ m

(NOTA: No desenho deve referir a localização e o pormenor indicativo das escadas na área reservada ao desenho.)

## Área de desenho

Indicar no desenho onde aplicar o acabamento, existência de escada, lado do enrolador, eventuais recortes.

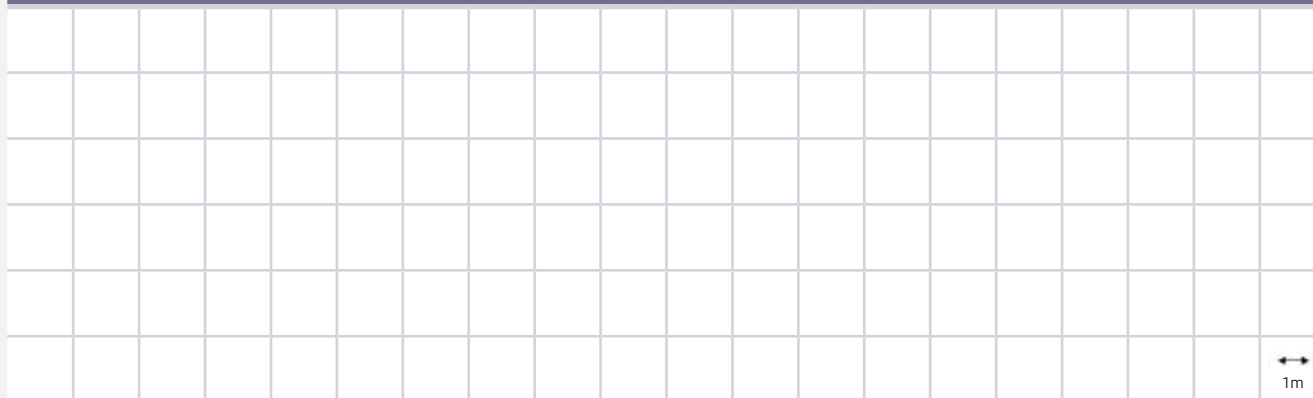

Nota: Dada a natureza do material, é admissível uma diferença de 2 cm perimetral de tolerância.

Escala

## Observações:

Carimbo do cliente:

Assinatura do cliente:



# CONDUÇÃO DE ÁGUA E ACESSÓRIOS

	<b>ACESSÓRIOS EM PVC</b>		<b>COLAS – GRIFFON</b>
574	Acessórios de colar – PN16		
577	Acessórios de transição colar/rosca – PN10	586	<b>PVC RÍGIDO</b> Série UNI-100®
578	Válvulas colar – PN16	588	Série PVC Gel
581	<b>BRAÇADEIRAS CLIP</b>	590	<b>PVC RÍGIDO E FLEXÍVEL</b> Série WDF-05® (secagem super-rápida)
		592	Série ABS B-21® (secagem extremamente rápida)
	<b>COLAS E PRODUTOS DE LIMPEZA PARA PVC – Unecol</b>		
			<b>PRODUTOS DE LIMPEZA – GRIFFON</b> Série Cleaner – PVC, PVC-C e ABS Toalhetes de limpeza multiuso
583	<b>PVC RÍGIDO</b> Série G-10	594	
583	Série New Age	595	
			<b>FITA DE VEDAÇÃO E TEFLON – GRIFFON</b> <b>SÉRIE KOLMAT®</b> Fita de vedação Teflon em fio
583	<b>PVC RÍGIDO E FLEXÍVEL</b> Série Instant (secagem rápida)	596	
		597	
			<b>COLA &amp; VEDA E ACESSÓRIOS – GRIFFON</b> 598 Série AQUA MAX® 600 Série POLY MAX® 601 Pistola de selantes profissional
			<b>COMPLEMENTOS – GRIFFON</b> 602 Série BLUE GEL – Lubrificante 603 Série EPOXY STICK – Massa reparadora
			<b>TUBAGEM E ACESSÓRIOS</b> 604 Tubo PVC colar – Varas 3m 604 Tubo flexível PVC – PN5 (anticloro) 605 Tubo flexível PVC – PN5 (certificado) 607 Tubo flexível PVC - PN5 - Expiroflex 608 Serra cabos - tubagem PVC, PVC-C, PP e PE 609 Chanfrador



## PVCs - ACESSÓRIOS COLAR



### União simples

Pressão nominal 16 bar.



A - União simples - BZW

### Redução curta

Pressão nominal 10 bar.



B - Redução curta



CE

### Tê 90°

Pressão nominal 16 bar.



C - Tê 90° - BZW

### Joelho 45°

Pressão nominal 16 bar.



D - Joelho 45° - BZW

#### ACESSÓRIOS EM PVC - COLAR - PREÇOS 2024

CODIGO	DESCRIÇÃO	QUANTIDADE			PREÇO UNITÁRIO				
		UNID.	EMB.	CX	COMPRA CX	COMPRA EMB.	COMPRA UNID.		
<b>União simples PVC colar - Bluezone Water</b>									
A 512448	União simples PVC colar - 50 mm - BZW	1	-	75	GK	1,85 €	-	2,45 €	
A 512449	União simples PVC colar - 63 mm - BZW	1	-	117	GK	2,93 €	-	3,99 €	
<b>Redução curta PVC colar - Bluezone Water</b>									
B 506706	Redução curta PVC colar - 63 X 50 mm - BZW	1	-	90	GK	1,53 €	-	2,09 €	
<b>Tê 90° PVC colar - Bluezone Water</b>									
C 512452	Tê 90° PVC colar - 50 mm - BZW	1	-	24	GK	2,64 €	-	4,21 €	
C 512453	Tê 90° PVC colar - 63 mm - BZW	1	-	39	GK	4,24 €	-	6,75 €	
<b>Joelho 45° PVC colar - Bluezone Water</b>									
D 506700	Joelho 45° PVC colar - 50 mm - BZW	1	-	48	GK	1,84 €	-	2,93 €	
D 512457	Joelho 45° PVC colar - 63 mm - BZW	1	-	75	GK	2,92 €	-	4,63 €	

PRODUTO OFERTA 2024 COM STOCK DISPONÍVEL

PRODUTO COM PREÇO PROMOCIONAL (LIMITADO AO STOCK EXISTENTE)

• PRODUTO SOB ENCOMENDA

PRODUTO NÃO ISENTO DE PORTES

## ACESSÓRIOS EM PVC - PN16



## Joelho 90°

Pressão nominal 16 bar.



A - Joelho 90° - BZW

## Junção F/F para piscinas

Pressão nominal 10 bar.



CE



B - Junção F/F para piscinas - BZW

## Cruzeta

Pressão nominal 16 bar.



C - Cruzeta - BZW

## Tampão fêmea

Pressão nominal 16 bar.



D - Tampão fêmea - BZW

## ACESSÓRIOS EM PVC - COLAR - PREÇOS 2024

CODIGO	DESCRIÇÃO	QUANTIDADE			G K	PREÇO UNITÁRIO		
		UNID.	EMB.	CX		COMPRA CX	COMPRA EMB.	COMPRA UNID.
<b>Joelho 90° PVC colar - Bluezone Water</b>								
A 512461	Joelho 90° PVC colar - 50 mm - BZW	1	-	35	G K	1,95 €	-	3,11 €
A 512462	Joelho 90° PVC colar - 63 mm - BZW	1	-	34	G K	3,45 €	-	5,50 €
<b>Junção F/F PVC colar para piscinas - Bluezone Water</b>								
B 509921	Junção F/F PVC colar para piscinas - 50 mm	1	-	45	G K	5,04 €	-	8,17 €
B 509922	Junção F/F PVC colar para piscinas - 63 mm	1	-	24	G K	7,45 €	-	12,24 €
<b>Cruzeta PVC colar - Plimat</b>								
C 506864	Cruzeta PVC colar - 50 mm	1	-	30	G K	10,06 €	-	11,56 €
C 509926	Cruzeta PVC colar - 63 mm	1	-	20	G K	17,46 €	-	20,06 €
<b>Tampão fêmea PVC colar - Bluezone Water</b>								
D 505619	Tampão fêmea PVC colar - 50 mm - BZW	1	-	125	G K	1,84 €	-	2,93 €
D 512466	Tampão fêmea PVC colar - 63 mm - BZW	1	-	60	G K	1,97 €	-	3,14 €

PRODUTO OFERTA 2024 COM STOCK DISPONÍVEL

PRODUTO COM PREÇO PROMOCIONAL (LIMITADO AO STOCK EXISTENTE)

PRODUTO SOB ENCOMENDA

PRODUTO NÃO ISENTO DE PORTES

## ACESSÓRIOS EM PVC - PN16



### Coletor PVC colar com saída central

- ✓ Coletor em PVC de colar, com saída central.
- ✓ Ideal para casa das máquinas.

**Aplicações:** Facilita as ligações na casa das máquinas. • **Inclui:** 2 tampões macho. • **PN:** 16. • **Dimensões:** ø 50 e 63 mm.



A - Coletor com saída central

	d	d1	d2	l1	l2	L	L1	H	M
513664	50	40	50	26	31	388	135	65	58
513665	63	50	63	31	38	475	165	77	73

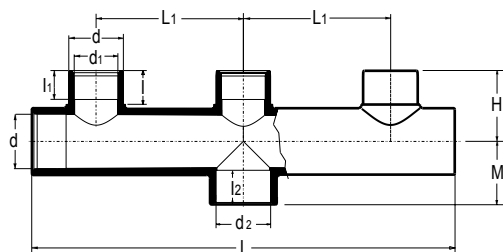

### Coletor PVC colar com saída lateral

- ✓ Coletor em PVC de colar, com saída lateral.
- ✓ Ideal para casa das máquinas.

**Aplicações:** Facilita as ligações na casa das máquinas. • **Inclui:** 2 tampões macho. • **PN:** 16. • **Dimensões:** ø 50 e 63 mm.



B - Coletor com saída lateral

	d	d1	l	l1	L	L1	L2	H	M
513666	50	40	31	26	388	194	135	65	58
513667	63	50	38	31	475	237,5	165	77	73

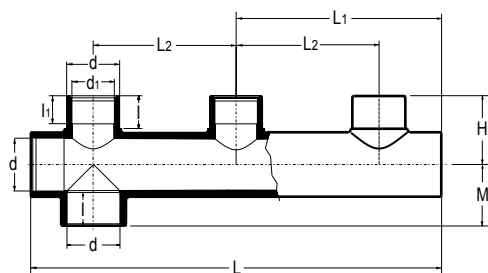

### ACESSÓRIOS EM PVC - COLAR - PREÇOS 2024

CODIGO	DESCRIÇÃO	QUANTIDADE			G V	PREÇO UNITÁRIO		
		UNID.	EMB.	CX		COMPRA CX	COMPRA EMB.	COMPRA UNID.
<b>Coletor PVC com saída central - Plimat</b>								
A 513664	Coletor PVC colar com saída central - 50 mm	1	-	8	G V	25,15 €	-	27,92 €
A 513665	Coletor PVC colar com saída central - 63 mm	1	-	10	G V	35,96 €	-	37,76 €
<b>Coletor PVC com saída lateral - Plimat</b>								
B 513666	Coletor PVC colar com saída lateral - 50 mm	1	-	8	G V	25,15 €	-	27,92 €
B 513667	Coletor PVC colar com saída lateral - 63 mm	1	-	12	G V	35,96 €	-	37,76 €

🛒 PRODUTO OFERTA 2024 COM STOCK DISPONÍVEL

🛒 PRODUTO COM PREÇO PROMOCIONAL (LIMITADO AO STOCK EXISTENTE)

• PRODUTO SOB ENCOMENDA

🛒 PRODUTO NÃO ISENTO DE PORTES

## ACESSÓRIOS DE TRANSIÇÃO COLAR / ROSCAR - PN10



## União F/M/M

Pressão nominal 16 bar.



A - União F/M/M - BZW

## União redução F/M

Pressão nominal 16 bar.



B - União redução F/M - BZW



CE

## Junção F/F para piscinas

Pressão nominal 15 bar.



C - Junção F/F para piscinas - BZW

## Tampão fêmea

Pressão nominal 16 bar.



D - Junção F/M para piscinas - BZW

## ACESSÓRIOS DE - TRANSIÇÃO COLAR / ROSCAR - PREÇOS 2024

CODIGO	DESCRIÇÃO	QUANTIDADE				PREÇO UNITÁRIO		
		UNID.	EMB.	CX		COMPRA CX	COMPRA EMB.	COMPRA UNID.
<b>União PVC colar/roscar múltiplas F/M/M - Bluezone Water</b>								
A 506694	União PVC colar/roscar múltiplas F/M/M - 50-63 mm X 1.1/2"	1	-	168	<b>G K</b>	1,73 €	-	2,76 €
A 506695	União PVC colar/roscar múltiplas F/M/M - 50-63 mm X 2"	1	-	126	<b>G K</b>	1,73 €	-	2,76 €
<b>União de redução PVC colar/roscar F/M - Bluezone Water</b>								
B 506704	União de redução PVC colar/roscar F/M - 50 mm X 1.1/2"	1	-	96	<b>G K</b>	1,75 €	-	2,79 €
B 506705	União de redução PVC colar/roscar F/M - 63 mm X 2"	1	-	74	<b>G K</b>	2,77 €	-	4,43 €
<b>Junção PVC colar/roscar F/F para piscinas - Bluezone Water</b>								
C 510092	Junção PVC colar/roscar F/F para piscinas - 50 mm X 1.1/2"	1	-	45	<b>G K</b>	4,13 €	-	6,59 €
C 510093	Junção PVC colar/roscar F/F para piscinas - 63 mm X 2"	1	-	24	<b>G K</b>	6,18 €	-	9,85 €
<b>Junção PVC colar/roscar F/M para piscinas - Plimat</b>								
D 510097	Junção PVC colar/roscar F/M para piscinas - 50 mm X 1.1/2"	1	-	60	<b>G K</b>	7,57 €	-	8,64 €
D 510098	Junção PVC colar/roscar F/M para piscinas - 50 mm X 2"	1	-	50	<b>G K</b>	10,34 €	-	11,89 €
D 510099	Junção PVC colar/roscar F/M para piscinas - 63 mm X 2"	1	-	36	<b>G K</b>	11,56 €	-	13,28 €

PRODUTO OFERTA 2024 COM STOCK DISPONÍVEL

PRODUTO COM PREÇO PROMOCIONAL (LIMITADO AO STOCK EXISTENTE)

PRODUTO SOB ENCOMENDA

PRODUTO NÃO ISENTO DE PORTES



## VÁLVULAS COLAR - PN16

### Válvula de esfera F/F - Série colar STD

- ✓ **Manípulo com superfície de borracha anti deslizante, ergonómico e robusto.**
- ✓ **Sistema "antiblock" que evita o bloqueio da esfera.**

**Vantagens:** O manípulo em borracha oferece segurança na operação. É utilizado como chave de regulação: desmontagem fácil e substituição ou manutenção das partes da válvula.

**Caraterísticas específicas:** Material: PVC-U. • Válvula de colar fêmea. • **Dimensões:** 50 e 63 mm.



Cumprir com as normas  
EN ISO 1452

A - Válvula retenção F/F 2 anéis  
- Série colar STD

### Válvula de esfera F/F - 2 anéis Standard

- ✓ **Resistência à maioria das substâncias químicas inorgânicas.**
- ✓ **Sistema "antiblock" que evita o bloqueio da esfera.**

**Vantagens:** Testadas a 100% na fábrica. • Perda de carga mínima. • Facilidade na abertura e fecho.

**Caraterísticas específicas:** Material: PVC-U. • Válvula de colar fêmea. • **Dimensões:** 50 e 63 mm.



Cumprir com as normas  
EN ISO 1452

B - Válvula retenção F/F 2 anéis  
- Série colar Standard

#### VÁLVULAS COLAR - PN16 - PREÇOS 2024

CODIGO	DESCRIÇÃO	QUANTIDADE				PREÇO UNITÁRIO		
		UNID.	EMB.	CX		COMPRA CX	COMPRA EMB.	COMPRA UNID.
<b>Válvula de esfera 2 anéis F/F - Série colar STD - Cepex</b>								
A 513486	Válvula de esfera 2 anéis - 50 mm - Cepex STD	1	-	10	<b>GV+</b>	<b>19,89 €</b>	-	<b>22,99 €</b>
A 513487	Válvula de esfera 2 anéis - 63 mm - Cepex STD	1	-	10	<b>GV+</b>	<b>29,57 €</b>	-	<b>34,29 €</b>
<b>Válvula de esfera 2 anéis F/F - Série colar Standard - Cepex</b>								
B 513495	Válvula de esfera 2 anéis - 50 mm - Cepex Standard	1	-	6	<b>GV+</b>	<b>24,19 €</b>	-	<b>27,99 €</b>
B 513496	Válvula de esfera 2 anéis - 63 mm - Cepex Standard	1	-	9	<b>GV+</b>	<b>33,61 €</b>	-	<b>38,99 €</b>

PRODUTO OFERTA 2024 COM STOCK DISPONÍVEL

PRODUTO COM PREÇO PROMOCIONAL (LIMITADO AO STOCK EXISTENTE)

• PRODUTO SOB ENCOMENDA

PRODUTO NÃO ISENTO DE PORTES

## Válvula de esfera F/F - Série *Deluxe*



- ✓ **Válvula económica.**
- ✓ **PN 16 bar.**

Válvula de colar para as **dimensões de 50 e 63mm**. • Manípulo permite abertura/ fecho da válvula e permite também apertar/desapertar os anéis assim como todas as ligações dos filtros de piscina Bluezone Pool. • **Caraterísticas específicas:** **Material:** PEAD - Polietileno de Alta Densidade. • **O'ring:** EPDM.

### Válvula PVC

De colar fêmea



### Sistema patenteado

Manípulo permite a abertura/fecho da válvula.  
Manípulo permite apertar/desapertar os anéis das válvulas e filtros.

### Material

PVC O'ring: EPDM  
PN16

### Ligação

Colar: Ø50 e 63 mm.

A - Válvula de esfera F/F 2 anéis - Série Colar Deluxe

## Válvula de esfera F/F - Série *Pro*



Pressão nominal 15 bar.



B - Válvula de esfera F/F 2 anéis - Série Colar Pro

### VÁLVULAS COLAR - PN16 - PREÇOS 2024

CODIGO	DESCRIÇÃO	QUANTIDADE			G V	PREÇO UNITÁRIO		
		UNID.	EMB.	CX		COMPRA CX	COMPRA EMB.	COMPRA UNID.
<b>Válvula de esfera 2 anéis F/F - Série colar Deluxe - Bluezone Water</b>								
A 512005	Válvula de esfera 2 anéis F/F - 50 mm - BZW Deluxe	1	-	6	G V	19,29 €	-	21,99 €
A 512006	Válvula de esfera 2 anéis F/F - 63 mm - BZW Deluxe	1	-	6	G V	26,79 €	-	30,54 €
<b>Válvula de esfera 2 anéis F/F - Série colar Pro - Bluezone Water</b>								
B 506718	Válvula de esfera 2 anéis F/F - 50 mm - BZW Pro	1	-	24	G V	18,28 €	-	23,88 €
B 506719	Válvula de esfera 2 anéis F/F - 63 mm - BZW Pro	1	-	12	G V	27,93 €	-	35,85 €

PRODUTO OFERTA 2024 COM STOCK DISPONÍVEL

PRODUTO COM PREÇO PROMOCIONAL (LIMITADO AO STOCK EXISTENTE)

• PRODUTO SOB ENCOMENDA

PRODUTO NÃO ISENTO DE PORTES

## VÁLVULAS COLAR - PN16



### Válvula retenção F/F

- ✓ Válvula de retenção com bola.
- ✓ Aplicação: Permite a circulação dos fluidos num único sentido.

Pressão nominal 32 a 50 mm 16 bar.  
Pressão nominal 63 a 75 mm 10 bar.



A - Válvula retenção F/F 2 anéis com bola - BZW

### Válvula de retenção F de porca única transparente



- ✓ Válvula retenção transparente com mola.
- ✓ Aplicação: permite a circulação dos fluidos num sentido único (antirretorno).

**Caraterísticas específicas:** Material: corpo e componentes em PVC-U. • Mola: AISI 302. • Vedantes: EPDM. • Normas: EN 1452-3.



B - Válvula de retenção porca única F/F - Transparente

### Válvula de retenção clapeta F/F



- ✓ Válvula retenção com visor.
- ✓ Aplicação: permite a circulação dos fluidos num sentido único (antirretorno).

**Caraterísticas específicas:** Material: corpo e componentes em PVC-U. • Vedantes: EPDM. • Pressão nominal: PN10. • Normas: EN 1452-3.



C - Válvula de retenção - Clapeta

## VÁLVULAS EM PVC - PREÇOS 2024

CODIGO	DESCRIÇÃO	QUANTIDADE				PREÇO UNITÁRIO		
		UNID.	EMB.	CX		COMPRA CX	COMPRA EMB.	COMPRA UNID.
<b>Válvula de retenção F/F 2 anéis com bola - Série colar - Bluezone Water</b>								
A 506720	Válvula de retenção F/F 2 anéis com bola - 50 mm	1	-	30	<b>GV</b>	16,99 €	-	23,86 €
A 506721	Válvula de retenção F/F 2 anéis com bola - 63 mm	1	-	24	<b>GV</b>	26,15 €	-	35,34 €
<b>Válvula de retenção de porca única F/F transparente - Colar - Bluezone Water</b>								
B 513668	Válvula de retenção de porca única F/F - 50 mm - Transparente	1	-	24	<b>GV</b>	23,36 €	-	30,21 €
B 513669	Válvula de retenção de porca única F/F - 63 mm - Transparente	1	-	13	<b>GV</b>	46,74 €	-	52,86 €
<b>Válvula de retenção clapeta F/F - Colar - Bluezone Water</b>								
C 513670	Válvula de retenção F/F - 50 mm - Clapeta	1	-	40	<b>GV</b>	39,56 €	-	42,30 €
C 513671	Válvula de retenção F/F - 63 mm - Clapeta	1	-	24	<b>GV</b>	50,34 €	-	54,37 €

PRODUTO OFERTA 2024 COM STOCK DISPONÍVEL

PRODUTO COM PREÇO PROMOCIONAL (LIMITADO AO STOCK EXISTENTE)

• PRODUTO SOB ENCOMENDA

PRODUTO NÃO ISENTO DE PORTES

## BRAÇADEIRAS CLIP



- ✓ Braçadeira para suporte de tubagem em PVC.
- ✓ Elevada resistência e facilidade na instalação.

**Vantagens:** São resistentes contra UV e permitem flexibilidade na dilatação do tubo sem o danificar. • **Modelos:** 50 e 63 mm.



A - Braçadeira clip - 50 e 63 mm

## SUPORTE PARA BRAÇADEIRA CLIP



- ✓ Aplicação: Suporte para braçadeira Clip.

**Vantagens:** São resistentes contra U.V.

**Caraterísticas específicas:** Material: PP. • **Dimensões:** 50 e 63 mm.



B - Suporte para Braçadeira clip - 50 e 63 mm

## PRODUTOS DE LIMPEZA

## Produto de limpeza



- ✓ Aplicação: Produto de limpeza (embalagem 1 L) especial para tubagens em PVC.



C - Produto limpeza para cola PVC - emb. 500 ml

## BRAÇADEIRAS CLIP • PRODUTOS DE LIMPEZA - PREÇOS 2024

CODIGO	DESCRIÇÃO	QUANTIDADE				PREÇO UNITÁRIO		
		UNID.	EMB.	CX		COMPRA CX	COMPRA EMB.	COMPRA UNID.
<b>Braçadeira Clip - Bluezone Water</b>								
A 501933	Braçadeira Clip - 50 mm	1	10	-	GW+	-	3,27 €	5,19 €
A 500421	Braçadeira Clip - 63 mm	1	10	-	GW+	-	4,48 €	6,97 €
<b>Suporte para braçadeira Clip - Bluezone Water</b>								
B 513672	Suporte para braçadeira Clip - 50 mm	1	-	1000	GW+	-	-	1,77 €
B 513673	Suporte para braçadeira Clip - 63 mm	1	-	800	GW+	-	-	2,06 €
<b>Produtos de limpeza</b>								
C 506723	Produto de limpeza para cola PVC - embalagem de 500 ml	500 ml	-	12	GW++	10,72 €	-	11,94 €

PRODUTO OFERTA 2024 COM STOCK DISPONÍVEL

PRODUTO COM PREÇO PROMOCIONAL (LIMITADO AO STOCK EXISTENTE)

• PRODUTO SOB ENCOMENDA

PRODUTO NÃO ISENTO DE PORTES



**unecol**  
adhesive ideas



## COLAS

### Série G-10 - PVC Rígido



- ✓ Cola para PVC com consistência em gel.
- ✓ Adequado para a utilização de condutas com água potável.
- ✓ Qualidade profissional: Instalações com pressão moderada (PN10).

**Aplicação:** Cola para tubagem e acessórios em PVC rígido e de todas as dimensões em instalações de transporte de fluidos líquidos ou gasosos e sistemas de pressão. • **Vantagens:** Não goteja. • Tampa com pincel para fácil colocação. Não contém THF. • **Embalagem:** 500 ml.

A - Cola para PVC Série "G-10"

### Série New Age - PVC Rígido



- ✓ Cola para PVC com consistência em gel.
- ✓ Adequado para a utilização de condutas com água potável.
- ✓ Qualidade profissional: Instalações com pressão elevada (PN16).

**Aplicação:** Cola para tubagem e acessórios em PVC rígido e de todas as dimensões em instalações de transporte de fluidos líquidos ou gasosos e sistemas de pressão. • **Vantagens:** Não goteja. • Tampa com pincel para fácil colocação. Não contém THF. • **Embalagens:** 250 e 500 ml.

B - Cola para PVC Série "new age"

### Série Instant secagem rápida (AZUL) - PVC Rígido e Flexível





- ✓ Cola para PVC de secagem rápida.
- ✓ Não goteja.
- ✓ Qualidade profissional.

**Aplicação:** Cola em GEL para tubagens e acessórios em PVC rígido e flexível para uso em todo instalações de transporte de fluidos líquidos ou gasosos e sistemas de pressão. • **Vantagens:** Tampa com pincel para fácil colocação. • Não contém THF. • **Embalagens:** 250 e 500 ml.



C - Cola secagem rápida Série "instant"

#### COLAS - PREÇOS 2024

CODIGO	DESCRIÇÃO	QUANTIDADE				PREÇO UNITÁRIO		
		UNID.	EMB.	CX		COMPRA CX	COMPRA EMB.	COMPRA UNID.
<b>Série G-10 - PVC rígido</b>								
A 512527	Cola para PVC G-10 - embalagem de 500 ml	500 ml	-	12	<b>G W++</b>	15,77 €	-	18,99 € 
<b>Série New Age - PVC rígido</b>								
B 505699	Cola para PVC New Age - embalagem de 250 ml	250 ml	-	24	<b>G W++</b>	11,67 €	-	12,87 € 
B 506722	Cola para PVC New Age - embalagem de 500 ml	500 ml	-	20	<b>G W++</b>	19,88 €	-	22,39 € 
<b>Série Instant secagem rápida (azul) - PVC rígido e flexível</b>								
C 512218	Cola para PVC Azul secagem rápida - embalagem de 250 ml	250 ml	-	24	<b>G W++</b>	18,14 €	-	20,54 € 
C 506789	Cola para PVC Azul secagem rápida - embalagem de 500 ml	500 ml	-	12	<b>G W++</b>	30,98 €	-	34,97 € 

 PRODUTO OFERTA 2024 COM STOCK DISPONÍVEL

 PRODUTO COM PREÇO PROMOCIONAL (LIMITADO AO STOCK EXISTENTE)

 PRODUTO SOB ENCOMENDA

 PRODUTO NÃO ISENTO DE PORTES



# A ESCOLHA DOS PROFISSIONAIS.

GRIFFON. A UNIÃO PERFEITA  
INOVAÇÃO, DURABILIDADE E EFICÁCIA



[www.griffon.pt](http://www.griffon.pt)



**Tampa com pincel integrado**

Permite recolher mais eficazmente os resíduos, incluindo os mais finos

**Tampa com libertação rápida**

1/4 de rotação

**Tampa grande e ergonómica**

Com boa pega e fácil de manusear

**Alta durabilidade**

**Sem corrosão**

Embalagem de plástico

**Embalagem sem danos**

Ex: amolgadelas



## FÁCIL, EXTREMAMENTE RÁPIDO E FIÁVEL

✓ FÁCIL APLICAÇÃO E DISTRIBUIÇÃO UNIFORME DA COLA

✓ APLICAÇÃO GARANTE LIGAÇÕES DE TUBOS FIÁVEIS

✓ MAIOR RAPIDEZ NA APLICAÇÃO DA COLA (ATÉ 40% MAIS RÁPIDO)



✓ TAMPA GRANDE PARA GARANTIR UMA UTILIZAÇÃO CONFORTÁVEL

✓ DIFERENTES TAMANHOS PARA DIFERENTES DIÂMETROS



# UNI-100®



NOVO



A - Série UNI-100 - GRIFFON®

## COLAS

### Série UNI-100® - PVC Rígido



- ✓ Cola para PVC rígido transparente.
- ✓ Escovilhão especial para uma aplicação rápida e fácil.
- ✓ Aprovado para sistemas de água potável. Certificado WRAS (BS 6920).
- ✓ Rápida.
- ✓ Tixotrópico.

**Vantagens:** Cola para PVC rígido, rápida, tixotrópico. • Para unir tubos, acessórios e uniões através de encaixe por pressão e folga (enchimento de folgas) em sistemas de pressão e drenagem. • **Com escovilhão especial para uma aplicação rápida e fácil.** • As juntas, como sistemas de tubagens em PVC, são testadas para uma vida útil de pelo menos 50 anos para os sistemas PN16. • **Aprovado para sistemas de água potável.** Certificado WRAS (BS 6920).

**Características gerais:** Adequada para diâmetros de ≤ 315 mm. • **Pressão máxima:** 16 bar (PN 16). • **Tolerâncias máximas:** folga diametral de 0,8 mm/encaixe por pressão de 0,2 mm. • Adequada, entre outras aplicações, para sistemas de tubagens de pressão, em conformidade com EN 1329, 1452, 1453, 1455 e ISO15493 (PVC). • **Embalagem:** 250 ml, 500 ml e 1.000 ml.

**Características específicas:** **Base química:** PVC numa mistura de solventes. • **Cor:** Transparente. • **Densidade ca.:** 0,98 g/cm<sup>3</sup>. • **Conteúdo sólido ca.:** 22 %. • **Viscosidade ca.:** 1.450 mPa·s.

Tempo de cura*						
0	16 - 63 mm		75 - 110 mm		125 - 315 mm	
Pressão	10 bar	16 bar	10 bar	16 bar	10 bar	16 bar
5 °C - 10 °C	4 horas	8 horas	8 horas	16 horas	16 horas	32 horas
> 10 °C	2 horas	4 horas	4 horas	8 horas	8 horas	16 horas

\*O tempo de cura pode variar dependendo da superfície, qualidade do produto usado, nível de humidade e temperatura ambiente.

**Considerações:** **Manchas / resíduos:** Remova as manchas de cola com Griffon® Cleaner e um pano. • **Pontos a ter em conta:** O tamanho do escovilhão varia consoante o volume da embalagem. Use a embalagem adequada (escovilhão) ao diâmetro que vai colar. • **Condições de trabalho:** Não aplicar com temperaturas inferiores a 5°C.

Embalagem adequada (escovilhão) vs. diâmetro a colar				
16 - 50 mm	16 - 63 mm	40 - 90 mm	50 - 160 mm	160 - 315 mm
125 ml	250 ml	500 ml	1.000 ml	Pincel Pennello



Tampa com pincel integrado

Tampa grande e ergonómica  
(com boa pega e fácil de manusear)

Tampa com libertação rápida  
(¼ de rotação)

Alta durabilidade

Sem corrosão  
(embalagem de plástico)

Embalagem sem danos/amolgadelas



Normas e Certificados



Instruções de utilização:

01

Corte os tubos, chanfre e alise.

02

Limpe as superfícies a colar com Griffon® Cleaner PVC e um pano.

03

Aplicar a cola com o escovilhão especial de forma rápida e uniforme, em toda a volta (4 - 6x), em ambas as superfícies (abundantemente no tubo e finamente na manga).

04

Junte as peças imediatamente. Remova o excesso de cola. Não manusear a união da tubagem durante os primeiros 10 minutos. Feche bem o recipiente imediatamente após a sua utilização.

COLAS - PREÇOS 2024

CODIGO	DESCRIÇÃO	QUANTIDADE			PREÇO UNITÁRIO			
		UNID.	EMB.	CX	COMPRA CX	COMPRA EMB.	COMPRA UNID.	
<b>Série UNI-100 - GRIFFON®</b>								
A 515766	Cola para PVC UNI-100® - embalagem de 250 ml	250 ml	-	24	<b>GW+</b>	15,38 €	-	16,48 €
A 515767	Cola para PVC UNI-100® - embalagem de 500 ml	500 ml	-	12	<b>GW+</b>	27,50 €	-	29,48 €
A 515768	Cola para PVC UNI-100® - embalagem de 1.000 ml	1.000 ml	-	8	<b>GW+</b>	39,99 €	-	42,48 €

PRODUTO OFERTA 2024 COM STOCK DISPONÍVEL

PRODUTO COM PREÇO PROMOCIONAL (LIMITADO AO STOCK EXISTENTE)

PRODUTO SOB ENCOMENDA

PRODUTO NÃO ISENTO DE PORTES

# PVC GEL



NOVO



A - Série PVC Gel - GRIFFON®

## COLAS

### Série PVC Gel - PVC Rígido



- ✓ Cola para PVC rígido.
- ✓ Escovilhão especial para uma aplicação rápida e fácil.
- ✓ Sem THF.
- ✓ Não escorre.
- ✓ Tixotrópica.
- ✓ Bom enchimento de folgas.

**Vantagens:** Cola para PVC rígido, rápida, tixotrópica. • Para unir tubos, acessórios e uniões através de encaixe por pressão e folga (enchimento de folgas) em sistemas de pressão e drenagem. • **Com escovilhão especial para uma aplicação rápida e fácil.**

**Características gerais:** Adequada para diâmetros de ≤ 250 mm. • **Pressão máxima:** 16 bar (PN 16). • **Tolerâncias máximas:** folga diametral de 0,6 mm/encaixe por pressão de 0,2 mm. • Adequada, entre outras aplicações, para sistemas de tubagens de pressão, em conformidade com EN 1329, 1452, 1453 e 1455. • **Embalagem:** 250 ml e 500 ml.

**Características específicas:** **Base química:** PVC numa mistura de solventes. • **Cor:** Transparente. • **Densidade ca.:** 0,98 g/cm<sup>3</sup>. • **Conteúdo sólido ca.:** 22 %. • **Viscosidade ca.:** 1.450 mPa·s.

**Características específicas:** **Base química:** PVC numa mistura de solventes. • **Resistência a produtos químicos:** A resistência química das juntas adesivas depende da largura das fendas, do tempo de secagem, da pressão, da temperatura e do tipo e concentração do agente. A junta adesiva geralmente tem a mesma resistência química que o próprio material. As exceções dizem respeito a um número reduzido de produtos químicos muito agressivos, como ácidos concentrados, soluções cáusticas e oxidantes fortes. • **Cor:** Incolor. • **Densidade ca.:** 0,89 g/cm<sup>3</sup>. • **Ponto de inflamação:** K1 (< 21°C). • **Conteúdo sólido ca.:** 21 %. • **Viscosidade:** Tixotrópica. • **Viscosidade ca.:** 1.200 mPa·s.

Tempo de cura*							
0	16 - 63 mm		75 - 110 mm		125 - 250 mm		16 - 250 mm
Pressão	10 bar	16 bar	10 bar	16 bar	10 bar	16 bar	Sem pressão
5 °C - 10 °C	4 horas	8 horas	8 horas	16 horas	16 horas	32 horas	2 horas
> 10 °C	2 horas	4 horas	4 horas	8 horas	8 horas	16 horas	1 hora

\*O tempo de cura pode variar dependendo da superfície, qualidade do produto usado, nível de humidade e temperatura ambiente.

**Considerações:** **Manchas / resíduos:** Remova as manchas de cola com Griffon® Cleaner e um pano. • **Pontos a ter em conta:** O tamanho do escovilhão varia consoante o volume da embalagem. Use a embalagem adequada (escovilhão) ao diâmetro que vai colar. • **Condições de trabalho:** Não aplicar com temperaturas inferiores a 5°C.

Embalagem adequada (escovilhão) vs. diâmetro a colar		
16 - 63 mm	40 - 90 mm	160 - 250 mm
250 ml	500 ml	Pincel Pennello



Tampa com pincel integrado

Tampa grande e ergonómica  
(com boa pega e fácil de manusear)

Tampa com libertação rápida  
(¼ de rotação)

Alta durabilidade

Sem corrosão  
(embalagem de plástico)

Embalagem sem danos/amolgadelas



**Normas e Certificados**

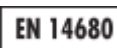

**Instruções de utilização:**

**01**

Corte os tubos, chanfre e alise.

**02**

Limpe as superfícies a colar com Griffon® Cleaner PVC e um pano.

**03**

Aplicar a cola com o escovilhão especial de forma rápida e uniforme, em toda a volta (4 - 6x), em ambas as superfícies (abundantemente no tubo e finamente na manga).

**04**

Junte as peças imediatamente. Remova o excesso de cola. Não manusear a união da tubagem durante os primeiros 10 minutos. Feche bem o recipiente imediatamente após a sua utilização.

**COLAS - PREÇOS 2024**

CODIGO	DESCRIÇÃO	QUANTIDADE			PREÇO UNITÁRIO			
		UNID.	EMB.	CX	COMPRA CX	COMPRA EMB.	COMPRA UNID.	
<b>Série PVC Gel - GRIFFON®</b>								
A 515764	Cola para PVC Gel - embalagem de 250 ml	250 ml	-	24	GW+	13,99 €	-	14,98 €
A 515765	Cola para PVC Gel - embalagem de 500 ml	500 ml	-	12	GW+	25,38 €	-	27,23 €

🛒 PRODUTO OFERTA 2024 COM STOCK DISPONÍVEL

🔴 PRODUTO COM PREÇO PROMOCIONAL (LIMITADO AO STOCK EXISTENTE)

● PRODUTO SOB ENCOMENDA

🌿 PRODUTO NÃO ISENTO DE PORTES



# WDF-05<sup>®</sup> SUPER RÁPIDA



NOVO



A - Série WDF-05<sup>®</sup> - GRIFFON<sup>®</sup>

## COLAS

### Série WDF-05<sup>®</sup> - PVC rígido e flexível



- ✓ Cola azul de secagem super rápida.
- ✓ Escovilhão especial para uma aplicação rápida e fácil.
- ✓ Aprovado para sistemas de água potável. Certificado WRAS (BS 6920).
- ✓ Tixotrópico.
- ✓ Bom enchimento de folgas.

**Vantagens:** Cola azul para PVC, **extremamente rápido**, tixotrópico. • Para unir tubos, acessórios e uniões através de encaixe por pressão e folga (enchimento de folgas) em sistemas de pressão e drenagem. • **Extremamente adequado para tubos flexíveis e rígidos e aplicações sob condições húmidas, como piscinas e banheiras de hidromassagem.** • Com escovilhão especial para uma aplicação rápida e fácil.

**Características gerais:** Adequada para diâmetros de ≤ 160 mm. • **Pressão máxima:** 16 bar (PN 16). • **Tolerâncias máximas:** folga diametral de 0,6 mm/encaixe por pressão de 0,2 mm. Mangueiras flexíveis: 0,3 mm de folga diametral. Adequada, entre outras aplicações, para sistemas de tubagens de pressão, em conformidade com EN 1329, 1452, 1453, 1455 e ISO15493 (PVC). • **Embalagem:** 250 ml e 500 ml.

**Características específicas:** **Base química:** PVC numa mistura de solventes. • **Resistência a produtos químicos:** A resistência química das juntas adesivas depende da largura das fendas, do tempo de secagem, da pressão, da temperatura e do tipo e concentração do agente. A junta adesiva geralmente tem a mesma resistência química que o próprio material. As exceções dizem respeito a um número reduzido de produtos químicos muito agressivos, como ácidos concentrados, soluções cáusticas e oxidantes fortes. • **Cor:** Azul (transparente). • **Densidade ca.:** 0,93 g/cm<sup>3</sup>. • **Ponto de inflamação:** K1 (< 21°C). • **Conteúdo sólido ca.:** 17 %. • **Viscosidade:** Tixotrópica. • **Viscosidade ca.:** 675 mPa·s.

Tempo de cura*									
Ø	16 - 50 mm			63 - 110 mm			125 - 160 mm		
Pressão	5 bar	10 bar	16 bar	5 bar	10 bar	16 bar	5 bar	10 bar	16 bar
5 °C - 10 °C	30 min	1 hora	4 horas	1 hora	2 horas	8 horas	4 horas	16 horas	32 horas
> 10 °C	15 min	30 min	2 horas	30 min	1 hora	4 horas	2 horas	8 horas	16 horas

Tubos flexíveis 24 horas / ABS (máx. 5 bar) tempos de cura duplicados

\*O tempo de cura pode variar dependendo da superfície, qualidade do produto usado, nível de humidade e temperatura ambiente.

**Considerações:** **Manchas / resíduos:** Remova as manchas de cola com Griffon<sup>®</sup> Cleaner e um pano. • **Pontos a ter em conta:** O tamanho do escovilhão varia consoante o volume da embalagem. Use a embalagem adequada (escovilhão) ao diâmetro que vai colar. • **Condições de trabalho:** Não aplicar com temperaturas inferiores a 5°C.

Embalagem adequada (escovilhão) vs. diâmetro a colar	
16 - 63 mm	40 - 60 mm
250 ml	500 ml

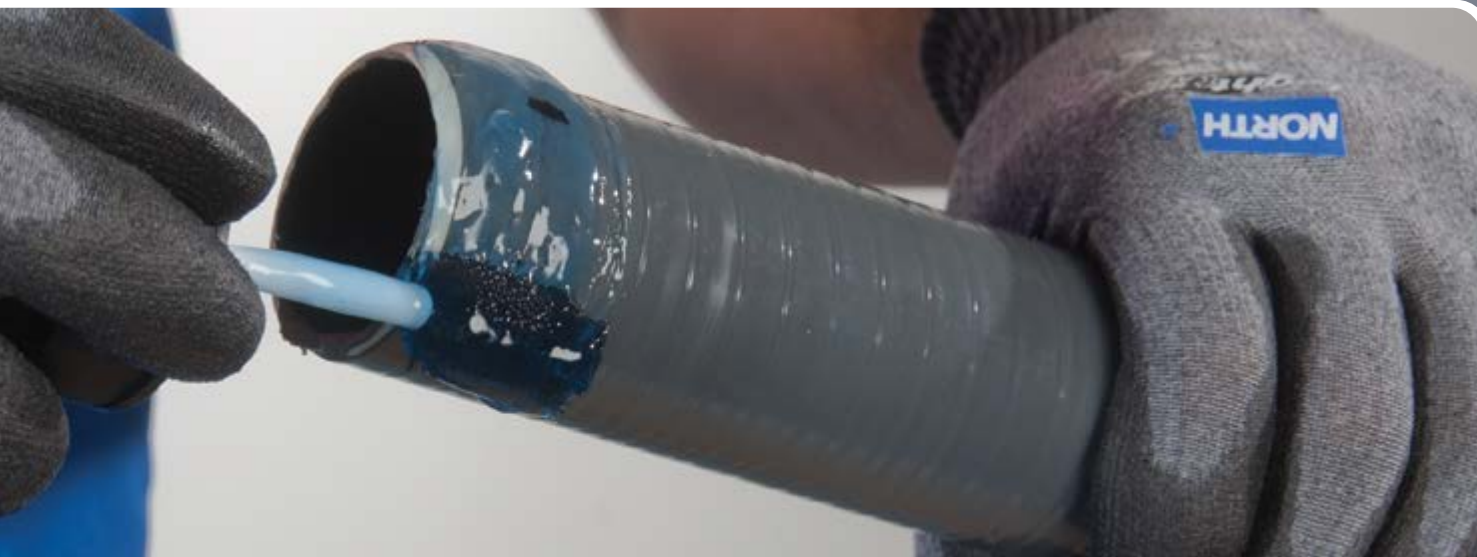

Tampa com pincel integrado

Tampa grande e ergonómica  
(com boa pega e fácil de manusear)

Tampa com libertação rápida  
(¼ de rotação)

Alta durabilidade

Sem corrosão  
(embalagem de plástico)

Embalagem sem danos/amolgadelas



### Normas e Certificados



### Instruções de utilização:

01

Corte os tubos, chanfre e alise.

02

Limpe as superfícies a colar com Griffon® Cleaner PVC e um pano.

03

Aplicar a cola com o escovilhão especial de forma rápida e uniforme, em toda a volta (4 - 6x), em ambas as superfícies (abundantemente no tubo e finamente na manga).

04

Junte as peças imediatamente. Remova o excesso de cola. Não manusear a união da tubagem durante os primeiros 10 minutos. Feche bem o recipiente imediatamente após a sua utilização.

### COLAS - PREÇOS 2024

CODIGO	DESCRIÇÃO	QUANTIDADE			COMPRAS	PREÇO UNITÁRIO		
		UNID.	EMB.	CX		COMPRAS	COMPRAS EMB.	COMPRAS UNID.
<b>Série WDF-05® - GRIFFON®</b>								
A 515762	Cola para PVC WDF-05® - embalagem de 250 ml	250 ml	-	24	GW+	20,13 €	-	21,23 €
A 515763	Cola para PVC WDF-05® - embalagem de 500 ml	500 ml	-	12	GW+	33,99 €	-	36,48 €

🛒 PRODUTO OFERTA 2024 COM STOCK DISPONÍVEL

🔴 PRODUTO COM PREÇO PROMOCIONAL (LIMITADO AO STOCK EXISTENTE)

📌 PRODUTO SOB ENCOMENDA

🌿 PRODUTO NÃO ISENTO DE PORTES

# B-21<sup>®</sup>



NOVO



A - Série B-21 - GRIFFON<sup>®</sup>

## COLAS

### Série ABS B-21<sup>®</sup> - PVC rígido e flexível



- ✓ Extremamente rápida.
- ✓ Cola especial para acessórios ABS, ou para colagem de ABS a PVC.
- ✓ Escovilhão para uma aplicação rápida e fácil.
- ✓ Líquido.

**Vantagens:** Cola para acessórios ABS, ou para colar ABS a PVC, rápida e líquida. • Para unir tubos, acessórios e uniões através de encaixe por pressão e folga (enchimento de folgas) em sistemas de pressão e drenagem. • **Com escovilhão especial para uma aplicação rápida e fácil.**

**Características gerais:** Adequada para diâmetros de ≤ 160 mm. • **Pressão máxima:** 10 bar (PN 10). • **Tolerâncias máximas:** folga diametral de 0,3 mm/encaixe por pressão de 0,2 mm. • Adequada para sistema de tubagem em conformidade com EN 1455 e ISO 15493 (ABS). • **Embalagem:** 500 ml.

**Características específicas:** **Base química:** PVC numa mistura de solventes. • **Resistência a produtos químicos:** A resistência química das juntas adesivas depende da largura das fendas, do tempo de secagem, da pressão, da temperatura e do tipo e concentração do agente. A junta adesiva geralmente tem a mesma resistência química que o próprio material. As exceções dizem respeito a um número reduzido de produtos químicos muito agressivos, como ácidos concentrados, soluções cáusticas e oxidantes fortes. • **Cor:** Incolor. • **Densidade ca.:** 0,88 g/cm<sup>3</sup>. • **Ponto de inflamação:** K1 (< 21°C). • **Resistência à temperatura:** 40°C. • **Resistência à temperatura, carga máxima:** 95°C. • **Conteúdo sólido ca.:** 19 %. • **Viscosidade:** líquido. • **Viscosidade ca.:** 375 mPa·s.

Tempo de cura*					
Ø	16 - 63 mm		75 - 160 mm		16 - 160 mm
Pressão	5 bar	10 bar	5 bar	10 bar	Sem pressão
0 °C - 5 °C	8 horas	16 horas	24 horas	48 horas	8 horas
5 °C - 10 °C	4 horas	8 horas	12 horas	24 horas	4 horas
> 15 °C	2 horas	4 horas	6 horas	12 horas	2 horas

\*O tempo de cura pode variar dependendo da superfície, qualidade do produto usado, nível de humidade e temperatura ambiente.

**Considerações: Manchas / resíduos:** Remova as manchas de cola com Griffon<sup>®</sup> Cleaner PVC e um pano. • **Condições de trabalho:** Não aplicar com temperaturas inferiores a 0°C.

Cobertura (Indicação do número de juntas por 1 L)									
Ø (mm)	32	40	50	63	75	90	110	125	160
	700	500	300	200	140	100	70	55	35



Tampa com pincel integrado

Tampa grande e ergonómica  
(com boa pega e fácil de manusear)

Tampa com libertação rápida  
(¼ de rotação)

Alta durabilidade

Sem corrosão  
(embalagem de plástico)

Embalagem sem danos/amolgadelas

### Normas e Certificados



EN 14680

EN 14814

### Instruções de utilização:

01

Corte os tubos, chanfre e alise.

02

Limpe as superfícies a colar com Griffon® Cleaner PVC e um pano.

03

Aplicar a cola com o escovilhão especial de forma rápida e uniforme, em toda a volta (4 - 6x), em ambas as superfícies (abundantemente no tubo e finamente na manga).

04

Junte as peças imediatamente. Remova o excesso de cola. Não manusear a união da tubagem durante os primeiros 10 minutos. Feche bem o recipiente imediatamente após a sua utilização.

### COLAS - PREÇOS 2024

CODIGO	DESCRIÇÃO	QUANTIDADE			G W+	PREÇO UNITÁRIO		
		UNID.	EMB.	CX		COMPRA CX	COMPRA EMB.	COMPRA UNID.
<b>Série B-21 - GRIFFON®</b>								
A 515769	Cola para ABS B-21 - embalagem de 500 ml	500 ml	-	12		23,23 €	-	24,98 €

PRODUTO OFERTA 2024 COM STOCK DISPONÍVEL

PRODUTO COM PREÇO PROMOCIONAL (LIMITADO AO STOCK EXISTENTE)

PRODUTO SOB ENCOMENDA

PRODUTO NÃO ISENTO DE PORTES



## PRODUTOS DE LIMPEZA

### Série Cleaner PVC, PVC-C & ABS



- ✓ **Agente de limpeza para PVC (rígido), PVC-C e ABS.**
- ✓ **Universal.**
- ✓ **Propriedades de limpeza muito fortes.**

**Vantagens:** Para limpar e desengordurar tubos, acessórios e uniões de PVC (rígido), PVC-C e ABS. • Adequado também para remoção de resíduos de cola não curados e para limpeza de escovas e ferramentas. • Use com um pano para limpar. • Diluição de cola de PVC, PVC-C e ABS.

**Características gerais:** Não adequado para diluir cola de PVC, PVC-C e ABS. • **Embalagem:** 500 ml e 1.000 ml.

**Características específicas:** **Base química:** mistura de solventes. • **Cor:** Incolor. • **Densidade ca.:** 0,82 g/cm<sup>3</sup>. • **Ponto de inflamação:** K1 (< 21°C). • **Viscosidade:** Líquida. • **Viscosidade ca.:** 1 mPa·s.

Cobertura (Indicação do número de juntas por 1 L)											
Ø (mm)	32	40	50	63	75	90	110	125	160	200	250
		800	700	650	550	330	250	160	140	90	50



Tampa com pincel integrado

**NOVO**



A - Série Cleaner PVC, PVC-C & ABS - GRIFON®



#### Instruções de utilização:

**01**

Aplicar o produto de limpeza num pano.

**02**

Limpar e desengordurar superfícies.

**03**

Remover qualquer condensação com um pano de limpeza e deixar secar devidamente as superfícies. Fechar a embalagem imediatamente após a utilização.

### COLAS - PREÇOS 2024

CODIGO	DESCRIÇÃO	QUANTIDADE			PREÇO UNITÁRIO			
		UNID.	EMB.	CX	COMPRA CX	COMPRA EMB.	COMPRA UNID.	
<b>Série Cleaner PVC, PVC-C &amp; ABS - GRIFON®</b>								
A 515770	Produto de limpeza PVC, PVC-C e ABS - embalagem de 500 ml	500 ml	-	12	<b>GW+</b>	18,99 €	-	19,98 €
A 515771	Produto de limpeza PVC, PVC-C e ABS - embalagem de 1.000 ml	1.000 ml	-	8	<b>GW+</b>	32,48 €	-	34,98 €

PRODUTO OFERTA 2024 COM STOCK DISPONÍVEL

PRODUTO COM PREÇO PROMOCIONAL (LIMITADO AO STOCK EXISTENTE)

PRODUTO SOB ENCOMENDA

PRODUTO NÃO ISENTO DE PORTES



## Toalhetes de limpeza multiuso



A - Toalhetes de limpeza - GRIFFON®

- ✓ Toalhetes de limpeza multifuncionais com dupla face.
- ✓ Qualidade profissional.
- ✓ Amigo da pele, contém lanolina.

**Vantagens:** Toalhetes de limpeza multifuncionais e profissionais. • As duas superfícies de limpeza, uma lisa e outra rugosa, são adequadas para limpar mãos, ferramentas e superfícies. • **Aplicação:** Remove cola fresca ou parcialmente seca, vedantes e epóxis, tinta, óleo, alcatrão, fuligem, lubrificante e massa lubrificante, betume, petróleo, tintas, entre outros.

**Características gerais:** Toalhetes com tamanho super (20 x 25 cm) com qualidade profissional. • Toalhetes com lanolina na composição, substância natural e profundamente hidratante, inócuo para a pele. • **Embalagem:** 75 un.

**Considerações:** Para obter o melhor resultado final, limpar as nódoas o mais rapidamente possível. • Com as nódoas (parcialmente) secas, colocar o pano sobre a nódoa e deixar atuar para que o líquido do pano possa ser absorvido e amolecer a nódoa. • **Conselho:** Se uma nódoa estiver parcialmente seca, cubra-a com um pano. Após alguns minutos, remova os resíduos com o lado macio. • **Pontos a ter em conta:** Não utilize toalhetes para limpar o rosto.

### Remove:



Cola fresca ou  
parcialmente  
seca



Betume



Oleo



Tinta

### COLAS - PREÇOS 2024

CODIGO	DESCRIÇÃO	QUANTIDADE			G W +	PREÇO UNITÁRIO			
		UNID.	EMB.	CX		COMPRA CX	COMPRA EMB.	COMPRA UNID.	
<b>Toalhetes de limpeza - GRIFFON®</b>									
A 515772	Toalhetes de limpeza multifunções profissionais - 75 unidades	1	-	6		23,75 €	-	24,98 €	

PRODUTO OFERTA 2024 COM STOCK DISPONÍVEL

PRODUTO COM PREÇO PROMOCIONAL (LIMITADO AO STOCK EXISTENTE)

• PRODUTO SOB ENCOMENDA

PRODUTO NÃO ISENTO DE PORTES

## FITA DE VEDAÇÃO E TEFLON

### Série KOLMAT® - Fita de vedação impregnada e reforçada - 14mm x 15m



- ✓ **Removível.**
- ✓ **Imediatamente sujeito à carga.**
- ✓ **Aprovado para sistemas de água potável. Certificado WRAS (BS 6920).**
- ✓ **Fita de vedação reforçada com fibra, impregnada. Para vedação de ligações roscadas metálicas e plásticas cónicas e cilíndricas.**

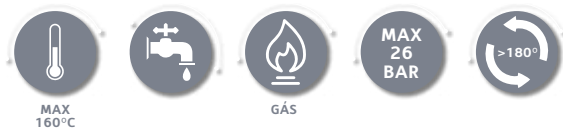

**Vantagens:** Para vedação de conexões cónicas e cilíndricas de metal e plástico roscadas. • Adequada para água (potável), gás, GPL (gás), ar (comprimido) e ácidos e bases diluídos. • **Aplicação:** cobre, latão, aço (galvanizado), aço inoxidável, cromo, zinco, PVC, CPVC e ABS.

**Características gerais:** **Gás:** até 5 bar de pressão a -20°C - +70°C. • **Água:** até 16 bar de pressão a +95°C, até 7 bar de pressão a +130°C. • Não adequado para oxigénio e químicos com elevada concentração. • **Rolo:** 12 mm x 15 m.

**Características específicas:** **Base química:** Fita de fibra impregnada. • **Cor:** Verde.

Tipos de conexão	KOLMAT® FIBRE SEAL
Metal - Metal	✓
Metal - Plástico	✓
Plástico - Plástico	✓

#### Normas e Certificados



#### Instruções de utilização:

01

Limpar e desengordurar as superfícies. As superfícies lisas, tais como latão, aço inoxidável e cromo, devem ser primeiro "riscadas".

02

Aplicar o lado verde-escuro da fita na rosca, enrolando bem e pressionando firmemente na direção do fio da rosca, permitindo uma sobreposição de 50%. Se não for possível uma sobreposição de 50%, então aplicar 2-3 camadas da fita e puxar firmemente, de modo que seja pressionada na rosca. No caso de um encaixe solto, pode ser necessário aplicar mais voltas.

03

Remover qualquer condensação com um pano de limpeza e deixar secar devidamente as superfícies. Fechar a embalagem imediatamente após a utilização.



A - Fita de vedação impregnada e reforçada KOLMAT - 14 mm x 15 m

#### COLAS - PREÇOS 2024

CODIGO	DESCRIÇÃO	QUANTIDADE			G W+	PREÇO UNITÁRIO			
		UNID.	EMB.	CX		COMPRA CX	COMPRA EMB.	COMPRA UNID.	
<b>Vedantes - Série KOLMAT® - GRIFFON®</b>									
A 515773	Fita de vedação impregnada e reforçada KOLMAT® - 14 mm x 15 m	1	-	30	G W+	11,25 €	-	11,73 €	

PRODUTO OFERTA 2024 COM STOCK DISPONÍVEL

PRODUTO COM PREÇO PROMOCIONAL (LIMITADO AO STOCK EXISTENTE)

• PRODUTO SOB ENCOMENDA

PRODUTO NÃO ISENTO DE PORTES

## Série KOLMAT® Flon -100 (dispensador)



- ✓ 100% PTFE.
- ✓ Resistente aos químicos.
- ✓ Resistente aos raios U.V.
- ✓ Removível.
- ✓ Imediatamente sujeito à carga.



**Vantagens:** Fio em PTFE para vedação de ligações metálicas e roscadas sintéticas. • Reajustável (45°). • Resistente ao bolor. • **Aplicação:** Para vedação de ligações metálicas e roscadas sintéticas. Adequado para água, gás, oxigénio, vapor, combustíveis, solventes e ácidos.

**Características gerais: Embalagem:** 175 m.

**Características específicas: Base química:** PTFE. • **Resistência a produtos químicos:** Muito boa. • **Cor:** Branca. • **Resistência à temperatura mínima:** -200 °C. • **Resistência à temperatura máxima:** 240 °C. • **Resistência à água:** Muito boa.

Tipos de conexão	KOLMAT® FLON 100
Metal - Metal	✓
Metal - Plástico	✓
Plástico - Plástico	✓

### Normas e Certificados

KVBG



EN 751-3



### Instruções de utilização:

01

Comece na extremidade do tubo e enrole o fio firmemente na direção da rosca. Sobrepor regularmente. Aplicar fio suficiente para obter uma boa vedação, principalmente no início do tubo (10-15mm).

02

Usando o doseador, aplicar 2-3 gotas de agente deslizante sobre o cordão e espalhar com o dedo sobre toda a superfície.

03

Após a montagem, não volte para trás mais de 45° (1/8 volta).



NOVO

A - Teflon em fio KOLMAT® Flon-100 (dispensador) - 175 m

### COLAS - PREÇOS 2024

CODIGO	DESCRIÇÃO	QUANTIDADE			G W+	PREÇO UNITÁRIO		
		UNID.	EMB.	CX		COMPRA CX	COMPRA EMB.	COMPRA UNID.
<b>Vedantes - Série KOLMAT® - GRIFFON®</b>								
A 515774	Teflon em fio KOLMAT® Flon-100 (dispensador) - 175 m	1	-	12		28,49 €	-	33,73 €

PRODUTO OFERTA 2024 COM STOCK DISPONÍVEL

PRODUTO COM PREÇO PROMOCIONAL (LIMITADO AO STOCK EXISTENTE)

• PRODUTO SOB ENCOMENDA

PRODUTO NÃO ISENTO DE PORTES



# AQUA MAX®



## COLA & VEDA E ACESSÓRIOS

### Série AQUA MAX®



- ✓ Resistente à água (com cloro/salgada).
- ✓ Elasticidade permanente muito elevada.
- ✓ Resistente aos raios U.V.
- ✓ Resistência final muito elevada.
- ✓ Muito boa capacidade de enchimento.
- ✓ Boa capacidade de fixação.
- ✓ Sem encolhimento, 100% aderente.
- ✓ Sem solventes.
- ✓ Sem sujar os bordos da junta.

Adequado para aplicação debaixo de água.



**Vantagens:** Cola e veda à base de polímeros híbridos (MSP), resistente à água e sem solventes. • **Alta resistência ao cloro e água salgada.** • **Aplicação:** Para colagem, montagem e vedação de quase todos os materiais em quase todas as superfícies. • **Extremamente adequado para construção de piscinas, tanques e agricultura.** • **Adequado para todos os tipos de aplicações dentro e ao redor da piscina, como skimmers, arestas, telhas, ralos, coberturas, tubos de escoamento e juntas de dilatação.** • É também adequado para aplicações em torno de lagoas, como drenos, condutas e arestas. • **Adequado para aplicações debaixo de água.** • Não adequado para PE, PP, PTFE, reboco e betume.

**Considerações gerais:** Ao colar plásticos, faça sempre primeiro um teste de adesão. A aderência aos plásticos pode variar dependendo do tipo de sintético e da qualidade do plástico.

**Características gerais:** **Cor:** Branca. • Resistente a temperaturas entre -40 °C e +100 °C. • Boa capacidade de pintura. • **Embalagem:** 425 gr.

**Características específicas:** **Base química:** Polímero com memória de forma (SMP). • **Resistência a produtos químicos:** Boa. • **Tempos de endurecimento:** 2 mm/24h. • **Densidade ca.:** 1.51 g/cm<sup>3</sup>. • **Elasticidade:** Boa. • **Alongamento de rutura:** 250 %. • **Capacidade de enchimento:** Muito boa. • **Resistência final da colagem depois:** 48 horas. Pode variar consoante circunstâncias específicas, como a materiais, temperatura e a humidade. • **Resistência de ligação inicial depois:** 24 horas. Pode variar consoante circunstâncias específicas, como a materiais, temperatura e a humidade. • **Resistência à humidade:** muito boa. • **Resistência à água:** boa.



### Normas e Certificados



### Instruções de utilização:

Corte a ponta da rosca, instale a ponteira e corte a um diâmetro de, pelo menos, 0,5 cm.

**Colagem:** Dependendo do peso do material, aplique a cola uniformemente em tiras verticais ou em pontos com intervalos de 10 a 40 cm. Aplique sempre cola nos cantos e ao longo das arestas. Junte os materiais aplicando pressão ou batendo um contra o outro com firmeza. A correção ainda é possível. Para materiais pesados, podem ser necessários fixadores ou suportes. Feche o cartucho corretamente imediatamente após a sua utilização.

**Vedação:** corte a ponta da rosca, monte a ponteira e corte de modo oblíquo de acordo com a largura pretendida para a junta. Aplique o vedante até ao fim da junta e num espaço de 10 minutos, alise a junta com um dedo humedecido (água com detergente sem limão), uma espátula ou um alisador de vedante. Feche o cartucho corretamente imediatamente após a sua utilização.

**Pontos a ter em conta:** Devido à contínua variação da qualidade da água em piscinas, não é possível indicar a vida útil quando o produto se encontra em contacto prolongado com a água da piscina.

NOVO



A - Cola Série Aqua Max®

### COLAS - PREÇOS 2024

CODIGO	DESCRIÇÃO	QUANTIDADE			G W+	PREÇO UNITÁRIO		
		UNID.	EMB.	CX		COMPRA CX	COMPRA EMB.	COMPRA UNID.
<b>Cola e veda - GRIFFON®</b>								
A 515781	Cola e veda AQUA MAX® (branca) - 425 gr.	425 gr	-	12		21,98 €	-	23,73 €

PRODUTO OFERTA 2024 COM STOCK DISPONÍVEL

PRODUTO COM PREÇO PROMOCIONAL (LIMITADO AO STOCK EXISTENTE)

PRODUTO SOB ENCOMENDA

PRODUTO NÃO ISENTO DE PORTES

## COLA & VEDA E ACESSÓRIOS

### Série POLY MAX®



- ✓ Resistência inicial muito elevada.
- ✓ Aquisição de resistência muito rápida.
- ✓ Permanentemente elástico.
- ✓ Muito boa capacidade de enchimento.
- ✓ Boa capacidade de fixação.
- ✓ Sem encolhimento, 100% aderente.
- ✓ Sem solventes.
- ✓ Sem sujar os bordos da junta.
- ✓ Resistente às intempéries.

NOVO



A - Cola e veda POLY MAX® HIGH TACK EXPRESS

NOVO



B - Cola e veda POLY MAX® EXPRESS CRISTAL (transparente)

NOVO



C - Cola e veda POLY MAX® EXPRESS Cinza

**Vantagens:** Cola e veda sem solventes, baseada em polímero SMP com aderência inicial muito elevada e **aquisição de resistência final muito rápida**. • Excelente para materiais pesados. • **Aplicação:** Para colagem e fixação de muitos materiais de construção em praticamente todas as superfícies, tais como **madeira, gesso, pedra (natural), betão, metal, espuma rígida e vários plásticos**. • **Adequada para aplicações no interior e exterior**, tais como painéis, elementos do teto, perfis do telhado, apainelados e materiais de isolamento, espelhos, estruturas de madeira, placas de rodapé e ripados. • **Para todas as aplicações profissionais** incluindo paredes e construção interior, casa, utilidades e carroçarias. • Não adequada para PE, PP, PTFE, reboco e alcatrão.

**Considerações gerais:** Ao colar plásticos, faça sempre primeiro um teste de adesão. A aderência aos plásticos pode variar dependendo do tipo de sintético e da qualidade do plástico.

**Características gerais:** **Cor:** Branca. • Resistente a temperaturas entre -40 °C e 100 °C. • Boa capacidade de pintura. • **Cobertura:** Um cartucho produz cerca de 7-9 metros de adesivo. • **Embalagem:** 425 gr.

**Características específicas:** **Técnica de colagem:** Aplicação a 1 lado. • **Base química:** Polímero com memória de forma (SMP). • **Resistência a produtos químicos:** Boa. • **Tempos de endurecimento:** 1,6 mm/24h. • **Densidade ca.:** 1.52 g/cm³. • **Elasticidade:** Boa. • **Alongamento de rutura:** 100 %. • **Capacidade de enchimento:** Muito boa. • **Resistência final da colagem depois:** 4 horas. Pode variar consoante circunstâncias específicas, como a materiais, temperatura e a humidade. • **Resistência de ligação inicial depois:** 30 minutos. Pode variar consoante circunstâncias específicas, como a materiais, temperatura e a humidade. • **Resistência à humidade:** Muito boa. • **Resistência à água:** Boa.



#### Instruções de utilização:

Antes de utilizar, abrir o cartucho no topo, cortando o bocal de plástico acima da rosca com uma faca afiada.

Fixar o bocal e cortar em ângulo (abertura de pelo menos Ø 5 mm). • **Aplicar apenas com o bocal especial fornecido.**

**Colagem:** Em função do peso do material, aplicar a cola uniformemente em tiras verticais ou pontos a intervalos de 10 a 40 cm. Aplicar sempre a cola nos cantos e ao longo das bordas. A deslocação mútua dos materiais (painéis de fachada) pode ser acomodada, através de uma espessura de cola de 3 mm (utilizar blocos espaçadores ou fita adesiva). Montar os materiais com um movimento deslizante e pressionar ou martelar firmemente. A correção é ainda possível. Fechar corretamente o cartucho imediatamente após a utilização.

**Pontos a ter em conta:** Os tempos de secagem seguintes baseiam-se na ligação de pelo menos um material poroso e uma camada adesiva de aprox. 1 mm de espessura. Se dois materiais não porosos estão a ser ligados e/ou a camada de adesivo é mais espessa, os tempos de secagem podem ser substancialmente mais longos.

### COLAS - PREÇOS 2024

CODIGO	DESCRIÇÃO	QUANTIDADE				PREÇO UNITÁRIO		
		UNID.	EMB.	CX		COMPRA CX	COMPRA EMB.	COMPRA UNID.
<b>Cola e veda - GRIFFON®</b>								
A 515779	Cola e veda POLY MAX® HIGH TACK EXPRESS - 425 gr.	425 gr	-	12	<b>G W+</b>	<b>19,73 €</b>	-	<b>21,23 €</b>
B 515777	Cola e veda POLY MAX® EXPRESS CRISTAL (transparente)	300 gr	-	12	<b>G W+</b>	<b>23,73 €</b>	-	<b>24,98 €</b>
C 515780	Cola e veda POLY MAX® EXPRESS Cinza	425 gr	-	12	<b>G W+</b>	<b>18,39 €</b>	-	<b>21,23 €</b>

PRODUTO OFERTA 2024 COM STOCK DISPONÍVEL

PRODUTO COM PREÇO PROMOCIONAL (LIMITADO AO STOCK EXISTENTE)

PRODUTO SOB ENCOMENDA

PRODUTO NÃO ISENTO DE PORTES



# VEDAÇÃO, ISOLAMENTO E PROTEÇÃO

## GRIFFON. A UNIÃO PERFEITA INOVAÇÃO, DURABILIDADE E EFICÁCIA

### COLA & VEDA E ACESSÓRIOS

#### Pistola de selantes profissional



- ✓ Função Direct-Stop (Controlo de fluxo).
- ✓ Sistema anti gotejamento.
- ✓ Rotação 360°.
- ✓ Dosagem exata.
- ✓ Caixa metálica robusta.
- ✓ Gancho de escada.

**Vantagens:** Pistola profissional adequada para processar todos os tipos de colas e vedantes em cartucho, tais como vedantes de silicone, polímeros MS, colas para construção de PU e vedantes acrílicos. • **Aplicação:** Adequada para processar todos os tipos de colas e vedantes em cartucho, tais como vedantes de silicone, polímeros MS, colas para construção de PU e vedantes acrílicos.

**Características gerais:** Capacidade do cartucho: 280 - 310 ml.

#### Instruções de utilização:

### 01

Pressione o Direct-Stop, puxe a alavanca completamente para trás e coloque o cartucho.

### 02

Pressione o Direct Stop novamente e empurre a haste contra o cartucho.

### 03

Para libertar a tensão sobre o tubo, repita o primeiro passo.



A - Pistola de selantes profissional

#### COLAS - PREÇOS 2024

CODIGO	DESCRIÇÃO	QUANTIDADE			G W+	PREÇO UNITÁRIO		
		UNID.	EMB.	CX		COMPRA CX	COMPRA EMB.	COMPRA UNID.
<b>Pistola de selantes - GRIFFON®</b>								
A 515784	Pistola de selantes profissional	1	-	-	<b>G W+</b>	28,66 €	-	33,73 €

PRODUTO OFERTA 2024 COM STOCK DISPONÍVEL

PRODUTO COM PREÇO PROMOCIONAL (LIMITADO AO STOCK EXISTENTE)

PRODUTO SOB ENCOMENDA

PRODUTO NÃO ISENTO DE PORTES



## COMPLEMENTOS

### Lubrificante Série BLUE GEL



- ✓ Para montagem de tubagens e uniões de borracha (O'Rings).
- ✓ Aprovado para sistemas de água potável. Certificado WRAS (BS 6920).
- ✓ Livre de ácidos.
- ✓ Tixotrópico.
- ✓ Solúvel em água.

**Vantagens:** Lubrificante para montagem de tubos, uniões de borracha (O'Rings) em sistemas pressurizados e de escoamento. • **Aplicação:** Lubrificante para montagem de tubos, uniões de borracha (O'Rings) em sistemas pressurizados e de escoamento. • Adequado para todos os diâmetros. • Iguamente fácil de aplicar em superfícies húmidas. Adequado para PVC, PVC-O, PE, PP, GRP, betão e ferro fundido revestido. • Não adequado para ABS.

**Características gerais:** **Cor:** Azul-claro (transparente). • **Embalagem:** 250 gr e 800 gr.

**Características específicas:** **Sem ácido:** Sim. **Base química:** Polímero solúvel em água. • **Densidade ca.:** 1 g/cm<sup>3</sup>. • **Viscosidade:** Gel. • **Solúvel em água:** Sim.

**Indicação do número de juntas por 1 L:**

Cobertura (Indicação do número de juntas por 1 L)								
Ø (mm)	32	40	50	75	90	110	160	250
	900	600	400	200	135	90	45	20

**Normas e Certificados**

#### Instruções de utilização:

- 01

Corte os tubos, chanfre e alise.
- 02

Limpe as superfícies a colar com Griffon® Cleaner PVC e um pano.
- 03

Aplicar a cola com o escovilhão especial de forma rápida e uniforme, em toda a volta (4 - 6x), em ambas as superfícies (abundantemente no tubo e finamente na manga).
- 04

Junte as peças imediatamente. Remova o excesso de cola. Não manusear a união da tubagem durante os primeiros 10 minutos. Feche bem o recipiente imediatamente após a sua utilização.



A - Lubrificante BLUE GEL

### COLAS - PREÇOS 2024

CODIGO	DESCRIÇÃO	QUANTIDADE				PREÇO UNITÁRIO		
		UNID.	EMB.	CX		COMPRA CX	COMPRA EMB.	COMPRA UNID.
<b>Lubrificantes para tubagens e O'ring - Série BLUE GEL - GRIFFON®</b>								
A 515662	Lubrificante BLUE GEL - 250 gr.	250 gr	-	8	<b>GW+</b>	<b>10,80 €</b>	-	<b>12,48 €</b>
A 515663	Lubrificante BLUE GEL - 800 gr.	800 gr	-	12	<b>GW+</b>	<b>14,66 €</b>	-	<b>16,98 €</b>

PRODUTO OFERTA 2024 COM STOCK DISPONÍVEL

PRODUTO COM PREÇO PROMOCIONAL (LIMITADO AO STOCK EXISTENTE)

• PRODUTO SOB ENCOMENDA

PRODUTO NÃO ISENTO DE PORTES

## Série Epoxy Stick - Massa reparadora



- ✓ Massa reparadora com efeito muito rápido.
- ✓ Fácil processamento sem necessidade de ferramentas.
- ✓ É perfurável, lixável, serrada e pintável após a cura.
- ✓ Fácil de usar, não tem excedentes e é muito resistente.
- ✓ Não encolhe.
- ✓ Adere a superfícies húmidas.
- ✓ Uso interno e externo.
- ✓ Resistente a químicos.
- ✓ Resistente a água.

NOVO



A - Massa reparadora Epoxy Stick

**Vantagens:** Massa Epoxy de dois componentes para fazer reparações permanentes e restauros, em quase todos os materiais. • **Aplicação:** Adequado para reparar e vedar fugas, orifícios e fissuras, por exemplo: tubos, radiadores, caldeiras, drenos, condutas de ar, calhas e tanques de armazenamento. • Adere, entre outras coisas, ao aço, cobre, alumínio, ferro, zinco, PVC, madeira, sintéticos, cerâmica, ladrilhos, cerâmica e cimento. • Não adequada para polietileno (PE), polipropileno (PP), PTFE e betume.

**Características gerais:** Resistente a temperaturas entre 15 °C e 25 °C. • Utilize este produto com luvas. • As superfícies a aplicar, devem estar limpas e isentas de óleo e gordura.



### Instruções de utilização:

01

Corte a quantidade necessária e volte a colocar a película. Amasse bem (pelo menos, 1 minuto) até obter uma massa cinzenta homogénea.

02

Aplique no espaço de 2 minutos depois de amassar.

03

Pressione o produto com firmeza até começar a endurecer. Retire o excesso de produto com uma espátula húmida.

04

Após 5-10 minutos, começa a endurecer. Após endurecer por completo (30 minutos), já é possível furar, serrar, lixar e pintar.

05

Após a utilização, lave bem as mãos e imediatamente com sabão e água.

**Pontos a ter em conta:** As impressões digitais podem ser removidas com água ou um pano molhado antes de se iniciar o endurecimento.

### COLAS - PREÇOS 2024

CODIGO	DESCRIÇÃO	QUANTIDADE			G W+	PREÇO UNITÁRIO		
		UNID.	EMB.	CX		COMPRA CX	COMPRA EMB.	COMPRA UNID.
<b>Massa reparadora - Série Epoxy Repair Stick - GRIFFON®</b>								
A 515806	Massa reparadora Epoxy Stick - 114 gr.	1	-	12		22,48 €	-	24,23 €

PRODUTO OFERTA 2024 COM STOCK DISPONÍVEL

• PRODUTO SOB ENCOMENDA

PRODUTO COM PREÇO PROMOCIONAL (LIMITADO AO STOCK EXISTENTE)

PRODUTO NÃO ISENTO DE PORTES

## TUBAGEM E ACESSÓRIOS



### Tubo PVC Colar

- ✓ Adequado para o escoamento, captação ou transporte de águas a baixa pressão.

Tubo fabricado em policloreto de vinilo não plastificado (PVC-U).  
**Acoplamento com outros tubos ou acessórios: através de roscas, que devem ser executadas com recurso a ferramenta apropriada.**

• Disponível em varas de 3 metros para facilitar o transporte e o manuseamento.



A - Tubo PVC colar - 3 m

### Tubo flexível PVC - PN5 (Anticlora)



- ✓ Tubo flexível de elevada resistência ao cloro.
- ✓ Aplicação: Tubo utilizado na alimentação e circulação da água para piscinas.

**Vantagens:** Tubo flexível com espiral rígida, que contém um aditivo especial antichoque que lhe confere uma excelente resistência ao esmagamento. • Os diâmetros exteriores são perfeitamente calibrados, para uma fácil montagem de acessórios de colagem. • O interior do tubo é perfeitamente liso, o que permite o escoamento eficaz da água (importante fator de higiene). • **Produto certificado** de acordo com a norma ISO 3994:2007, tipo 2.

**Características gerais:** **Cor:** Exterior branco e interior azul. • Disponível em rolos de 25 e 50 m, dependendo dos diâmetros.

**Características específicas:** **Temperatura:** -5 °C – 50 °C. • Resistente à abrasão. • Resistente ao esmagamento. • Anticlora.

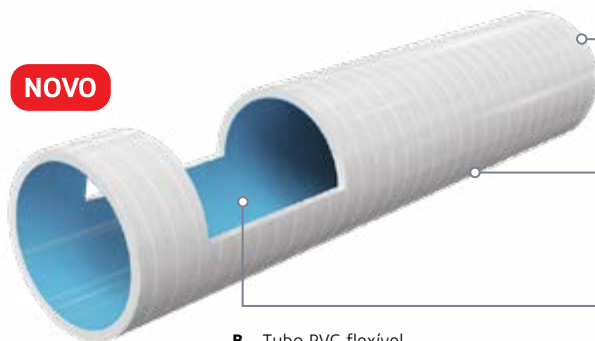

B - Tubo PVC flexível

#### Material de matéria virgem

Excelente resistência ao esmagamento, corrosão e impacto.

#### Certificado

Produto certificado de acordo com a norma ISO 3994:2007, tipo 2.

#### Interior liso de matéria virgem

Permite escoamento da água (importante fator higiene).

#### CARATERÍSTICAS TÉCNICAS - Série Anticlora

Código CUDELL-OS	Ø ext. (mm)	Ø int. (mm)	Espessura (mm)	Peso (kg/m)	Pressão máx. de trabalho	Rolo (m)
515743	50	43	3,6	0,7 kg	50	25
515744	63	55	4,2	1 kg	25	50

#### TUBAGEM - PREÇOS 2024

CODIGO	DESCRIÇÃO	QUANTIDADE			PREÇO UNITÁRIO		
		EMB. (m)	CX (m)	PAL (m)	COMPRA PALETE (m)	COMPRA CX (m)	COMPRA EMB. (m)
<b>Tubo PVC colar - PN10</b>							
A 512729	Tubo PVC colar PN10 - 50 mm (vara de 3 m)	3	30	-	GT	-	3,64 € 3,86 €
A 512730	Tubo PVC colar PN10 - 63 mm (vara de 3 m)	3	30	-	GT	-	5,64 € 5,98 €
<b>Tubo flexível PVC - PN5 (anticlora) - Bluezone Water</b>							
B 515743	Tubo flexível PVC PN5 - 50 mm (anticlora)	50	-	400	GT+	5,98 €	- 6,98 €
B 515744	Tubo flexível PVC PN5 - 63 mm (anticlora)	25	-	100	GT+	7,98 €	- 8,98 €

🛒 PRODUTO OFERTA 2024 COM STOCK DISPONÍVEL

🛒 PRODUTO COM PREÇO PROMOCIONAL (LIMITADO AO STOCK EXISTENTE)

• PRODUTO SOB ENCOMENDA

🛒 PRODUTO NÃO ISENTO DE PORTES



## Tubo flexível PVC - PN5 (certificado e 100% matéria virgem)



- ✓ Apresenta uma excelente resistência ao esmagamento, corrosão e impacto.
- ✓ Diâmetros exteriores calibrados, para fácil montagem de acessórios de colar.

**Aplicação:** O tubo flexível substitui com vantagem o tubo rígido na alimentação e circulação de água para piscinas e banheiras de hidromassagem.

**Caraterísticas específicas:** Resistência ao esmagamento. • Resistência à abrasão. • Temperatura de utilização de -5°C a +50°C. • **O interior do tubo é liso, permitindo eficaz escoamento da água (importante fator de higiene).** • Pressão máxima de funcionamento: 5 bar.



### Material de matéria virgem

Excelente resistência ao esmagamento, corrosão e impacto.

### Certificado

Produto certificado de acordo com a norma ISO 3994:2007, tipo 2.

### Interior liso de matéria virgem

Permite escoamento da água (importante fator higiene).

A - Tubo flexível certificado em PVC - matéria virgem

TUBO FLEXÍVEL EM PVC						
Código CUDELL-OS	Ø ext. (mm)	Ø int. (mm)	Pressão de serviço (bar)	Raio de Curvatura (mm)	Comprimentos (m)	Temperatura de utilização (°C)
506725	50	43	5	250	50	-10 a +60
506726	63	55		315	25	

### TUBAGEM - PREÇOS 2024

CODIGO	DESCRIÇÃO	QUANTIDADE			PREÇO UNITÁRIO		
		EMB. (m)	CX (m)	PAL (m)	COMPRA PALETE (m)	COMPRA CX (m)	COMPRA EMB. (m)
<b>Tubo PVC flexível colar - PN5</b>							
A 506725	Tubo PVC flexível colar PN5 - 50 mm	50	-	400	GT+	4,18 €	4,38 €
A 506726	Tubo PVC flexível colar PN5 - 63 mm	25	-	100	GT+	6,58 €	6,78 €

✓ PRODUTO OFERTA 2024 COM STOCK DISPONÍVEL

Ⓜ PRODUTO COM PREÇO PROMOCIONAL (LIMITADO AO STOCK EXISTENTE)

● PRODUTO SOB ENCOMENDA

🌿 PRODUTO NÃO ISENTO DE PORTES





**ESPIROFLEX**  
FABRICA DE TUBERIA FLEXIBLE

# ESPECIALISTAS EM MANGUEIRAS TÉCNICAS

## Tubo flexível PVC - PN5



- ✓ Sem Ca, Pb e Ba.
- ✓ Aplicação: Tubo utilizado na alimentação e circulação da água para piscinas.
- ✓ Tubo flexível com reforço interior em espiral de PVC rígido antichoque que proporciona uma grande resistência.

**Vantagens:** Superfície interior e exterior lisa. • Muito flexível e leve. • Diâmetros exteriores calibrados para uma fácil montagem em acessórios de PVC de colar e PVC com vedação elástica, bem como em acessórios de PP. • União estanque e resistente na junta, a 30 bar de pressão. • Boa resistência química associada à tabela de resistência do PVC. • Elevada resistência às águas residuais e às águas com cloro no circuito das piscinas. • Resiste a temperaturas entre -10 °C e +60 °C. • **Tubo com certificado de produto:** marcação AENOR N, cumpre com a norma UNE EN ISO 3994, categoria T2.

CARACTERÍSTICAS TÉCNICAS					
Ø int (mm)	Ø ext (mm)	Peso (gr/m)	Pressão serviço (bar)	Pressão mínima rotura (bar)	Raio de curvatura (mm)
42	50	710	5	15	126

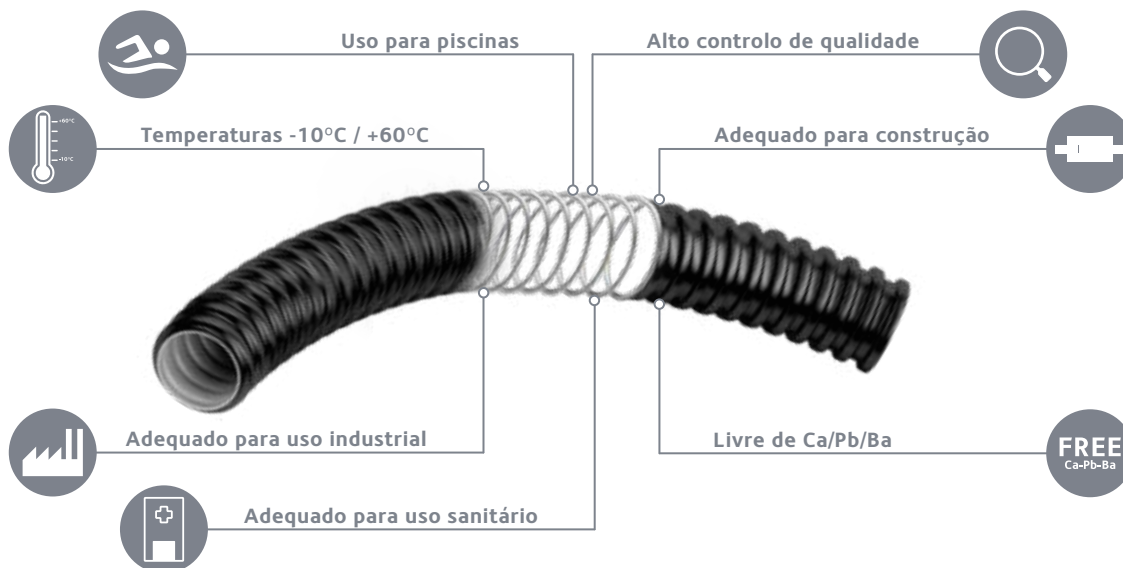

**NOVO**



A - Tubo flexível PVC - PN5

### TUBAGEM - PREÇOS 2024

CODIGO	DESCRIÇÃO	QUANTIDADE			G T+	PREÇO UNITÁRIO		
		EMB. (m)	CX (m)	PAL (m)		COMPRA PALETE (m)	COMPRA CX (m)	COMPRA EMB. (m)
<b>Tubo flexível PVC - PN5 - Expiroflex</b>								
A 516221	Tubo flexível PVC PN5 - 50 mm	50	-	400		4,18 €	-	4,78 €

- PRODUTO OFERTA 2024 COM STOCK DISPONÍVEL
- PRODUTO NÃO ISENTO DE PORTES
- PRODUTO COM PREÇO PROMOCIONAL (LIMITADO AO STOCK EXISTENTE)
- PRODUTO SOB ENCOMENDA



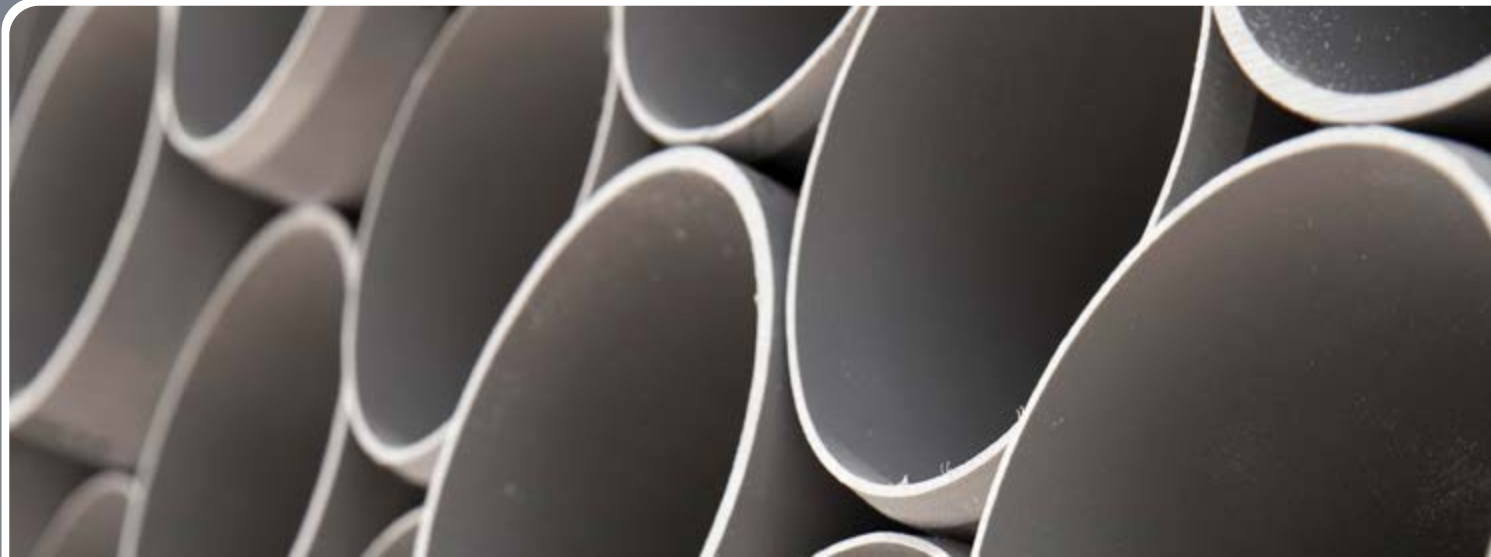

## ACESSÓRIOS PARA TUBAGEM

### Serra cabos (tubagem PVC, PVC-C, PP e PE)



- ✓ Para serrar tubagem de PVC, PVC-C, PP e PE.
- ✓ Ideal para utilização em locais que são difíceis de alcançar.

**Aplicação:** Para tubos de plástico de PVC, PVC-C, PP e PE. • Cabo fino com serrilha para aplicação rápida. • Pegas robustas. • Acessório com 90 cm de comprimento.



**NOVO**

A - Serra cabos (tubagem PVC, PVC-C, PP e PE)



#### Instruções de utilização:

Coloque o cabo no tubo e desloque-o para trás e para a frente num movimento de serração. O cabo enrolar-se-á após a primeira utilização.

**Pontos a ter em conta:** o cabo fica quente depois de utilizado.

#### ACESSÓRIOS PARA TUBAGEM - PREÇOS 2024

CODIGO	DESCRIÇÃO	QUANTIDADE			G W+	PREÇO UNITÁRIO		
		UNID.	EMB.	CX		COMPRA CX	COMPRA EMB.	COMPRA UNID.
<b>Acessórios para tubagem - GRIFFON®</b>								
A 515675	Serra cabos (tubagem PVC, PVC-C, PP e PE)	1	-	6	<b>G W+</b>	<b>23,75 €</b>	-	<b>24,98 €</b>

PRODUTO OFERTA 2024 COM STOCK DISPONÍVEL

PRODUTO COM PREÇO PROMOCIONAL (LIMITADO AO STOCK EXISTENTE)

• PRODUTO SOB ENCOMENDA

PRODUTO NÃO ISENTO DE PORTES

# Chanfrador



**NOVO**



A - Chanfrador

- ✓ Para chanfrar tubagem de tubagem PVC, PVC-C, ABS, PP e PE.
- ✓ Cria uma extremidade chanfrada de 15°.
- ✓ Evita a acumulação de cola.

**Vantagens:** Ferramenta ideia para chanfrar tubos de plástico de PVC, PVC-C, ABS, PP e PE.  
 • Adequado para diâmetros de 16 ≤ 63 mm. • Fácil utilização.



## Instruções de utilização:

<b>01</b>	<b>02</b>	<b>03</b>	<b>04</b>	<b>05</b>
Para adaptar os anéis correspondes aos diferentes diâmetros: Desaperte o parafuso.	Coloque o anel adaptador do diâmetro pretendido (por exemplo, para um diâmetro de 40 mm coloque o anel adaptador de 50 e 40 mm de diâmetro).	Aperte o parafuso (não mais do que o anel adaptador). Os outros anéis adaptadores podem ser colocados na parte traseira da ferramenta de chanfrar.	Coloque a ferramenta de chanfrar no tubo e rode-a até que o tubo obtenha uma aba de 15°.	Após a utilização, lave bem as mãos e imediatamente com sabão e água.

**Pontos a ter em conta:** Não aplique pressão no tubo.  
 Inclui: Cinco anéis adaptadores de ø 20, 25, 32, 40 e 50 mm.

### ACESSÓRIOS PARA TUBAGEM - PREÇOS 2024

CODIGO	DESCRIÇÃO	QUANTIDADE			G W+	PREÇO UNITÁRIO		
		UNID.	EMB.	CX		COMPRA CX	COMPRA EMB.	COMPRA UNID.
<b>Acessórios para tubagem - GRIFFON®</b>								
A 515783	Chanfrador (tubagem PVC, PVC-C, PP e PE)	1	-	-	<b>G W+</b>	<b>233,73 €</b>	-	<b>238,73 €</b>

PRODUTO OFERTA 2024 COM STOCK DISPONÍVEL

PRODUTO COM PREÇO PROMOCIONAL (LIMITADO AO STOCK EXISTENTE)

PRODUTO SOB ENCOMENDA

PRODUTO NÃO ISENTO DE PORTES









# INFORMAÇÕES GERAIS

- 612 DICAS E CONSELHOS ÚTEIS
- 620 INSTALAÇÃO DE  
ACESSÓRIOS DE MONTAGEM
- 622 ESQUEMAS DE MONTAGEM
- 626 PROJETOS
- 628 FORMAÇÃO -  
UNIVERSIDADE CUDELL OS
- 631 RELATÓRIO DE AVARIA
- 632 LOJAS DE REGA



➔ Visite as nossas lojas de rega para adquirir os produtos indicados.

## DICAS E CONSELHOS ÚTEIS

### Tratamento da água

Como calculo a capacidade de água da minha piscina?

Antes de iniciar qualquer tratamento na piscina, deve conhecer qual a sua capacidade (volume). Desta forma, poderá calcular exatamente as dosagens dos produtos químicos que deverá adicionar na água:

1 ppm  $\Leftrightarrow$  1 mg/l  $\Leftrightarrow$  1 g/m<sup>3</sup>

**Volume piscina circular (m<sup>3</sup>) =**

Comprimento (m) x Largura (m) x Profundidade média (m) x 0,78

$$\emptyset \times \emptyset \times P \times 0,78 = \_\_m^3$$

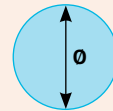

**Volume piscina retangular ou quadrada (m<sup>3</sup>) =**

Comprimento (m) x Largura (m) x Profundidade média (m)

$$L \times l \times P = \_\_m^3$$

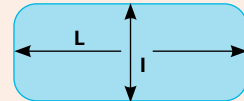

**Volume piscina oval (m<sup>3</sup>) =**

Comprimento (m) x Largura (m) x Profundidade média (m) x 0,89

$$L \times l \times P = \_\_m^3$$

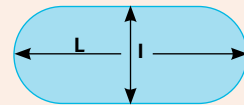

**Nota:** Não dispensa a consulta da marca e as indicações nas embalagens e/ou manuais dos produtos.



➔ Visite as nossas lojas de rega para adquirir os produtos indicados.

### O que é o pH da água?

O pH da água é um conceito utilizado para expressar o seu grau de acidez ou basicidade. Existe uma escala de pH que vai de 0 a 14 unidades.

- **pH = 7** - corresponde a águas com caráter **neutro**
- **pH < 7** - corresponde a águas com caráter **ácido**
- **pH > 7** - corresponde a águas com caráter **básico**

### Qual o pH ideal para a água da piscina?

Para que haja uma boa desinfecção da água da piscina é necessário ter o valor ajustado do **pH entre 7,2 e 7,6 unidades**. Entre estes valores de pH's obtém-se uma boa desinfecção da água e favorece-se o bem-estar dos banhistas. Desajustes no pH leva a um maior consumo de desinfetantes, turvação na água, irritações nos olhos e mucosas dos banhistas podendo ser prejudicial para a saúde.

### Como posso medir o valor pH da água da piscina?

Para a medição e a análise da água pode ser utilizado um **estoujo analisador** de níveis de pH, cloro livre e alcalinidade total. Numa só imersão as tiras indicam os resultados da água da sua piscina.

Para medir os valores da água:

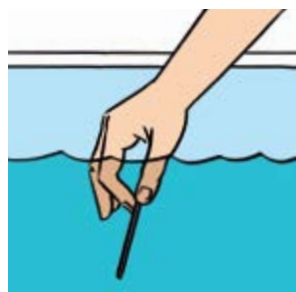

Mergulhar a tira na água



Medir os valores

OU

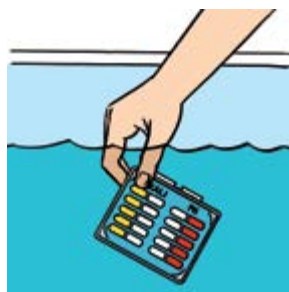

Mergulhar o estojo na água



Medir os valores



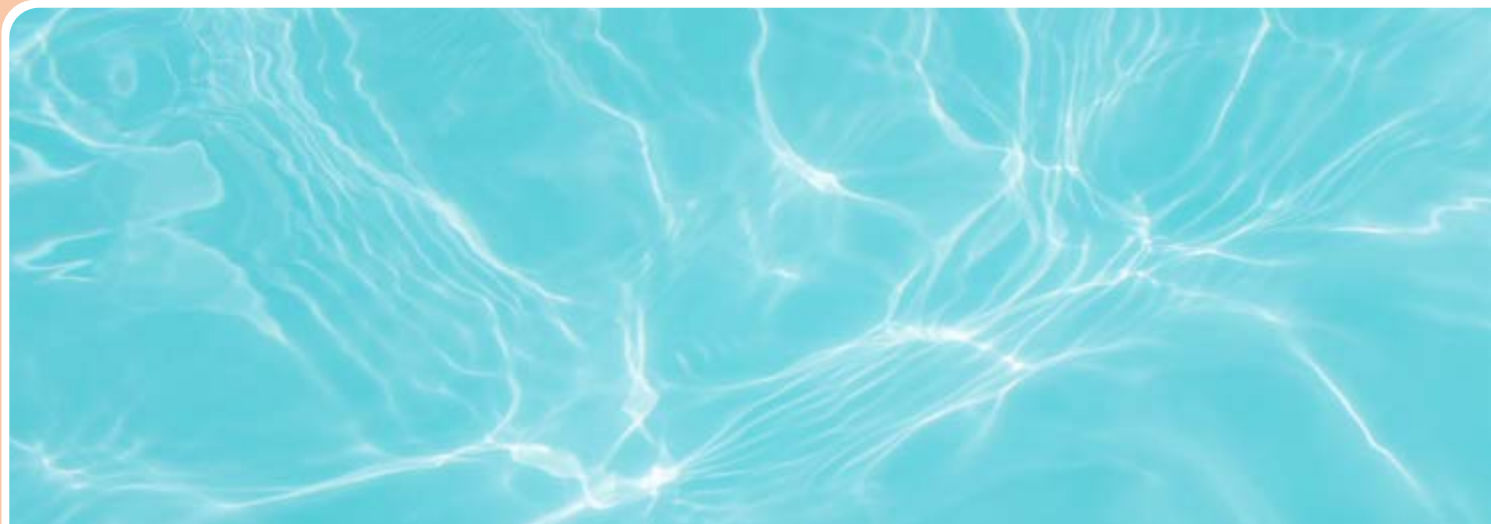

➔ Visite as nossas lojas de rega para adquirir os produtos indicados.

## DICAS E CONSELHOS ÚTEIS

### Tratamento da água

**Qual a importância de ter um pH ajustado entre 7,2 e 7,6 unidades?**

O cloro só desinfetará corretamente se o pH da água da piscina estiver ajustado entre os 7,2 e os 7,6. Um valor desajustado pode ser prejudicial para a saúde.

**Qual a frequência com que devo medir a alcalinidade da água da piscina?**

Em piscinas com grande concentração de pessoas o correto é medir quinzenalmente, quando houver mudança de água ou chuva muito intensa. Em piscinas residenciais deve ser feita mensalmente.

**O que é a alcalinidade total da água?**

A alcalinidade total é a capacidade que a água tem em resistir à modificação de pH. Se a alcalinidade total é baixa, o pH flutuará e será difícil de manter. Quando a alcalinidade total é alta, o pH pode ser difícil de modificar e podem aparecer formações de sarro na água e depósitos de calcário nas superfícies. O valor ideal de alcalinidade deve estar entre 120 e 150 ppm.

**Como aplicar o produto de tratamento da água:**



Diretamente na água



No skimmer

**Como devo proceder se a água da minha piscina tem um valor de pH inferior ou superior aos valores 7,2 e 7,6 unidades respectivamente?**

No caso do valor ser **inferior a 7,2 unidades** adiciona-se um **produto incrementador de pH**. No caso do valor ser **superior a 7,6 unidades** adiciona-se um **produto minorador de pH** para ajuste do valor.

**Que tipos de tratamento da água da piscina são os mais indicados e usuais?**

O produto mais utilizado na desinfecção de águas é o cloro, devido à sua alta eficiência, controlo facilitado e custos relativamente baixos. A gama de produtos clorados que comercializamos é ampla e cobre todas as necessidades existentes.

**Que produtos devo utilizar para um tratamento inicial?**

Para ter uma água cristalina e desinfetada um tratamento inicial é aconselhado. Este tratamento consiste na realização de uma cloração de choque com 15 g/m<sup>3</sup> de CTX-200/GR Dicloro granulado ou com CTX-250 pastilhas de Cloro Rápido (1 ou 2 pastilhas/m<sup>3</sup>), aplicando o produto diretamente na água ou através dos skimmers. Esta cloração deve ser completada com um algicida CTX-500/S Algicida Concentrado ou CTX-530 Algicida Extra com uma dosagem de 1 l/100 m<sup>3</sup> de água.

**Nota:** Não dispensa a consulta da marca e as indicações nas embalagens e/ou manuais dos produtos.

➔ Visite as nossas lojas de rega para adquirir os produtos indicados.

### Que procedimentos devo ter para fazer a manutenção da minha piscina durante o ano?

Um programa de manutenção envolve procedimentos diários e semanais durante a época de banhos. Durante o Inverno faz-se a invernização da piscina.

#### Diariamente:

1. Analise o pH da água e ajuste-o entre 7,2 e 7,6 se necessário.
2. Analise o nível de cloro residual livre, mantendo-o entre 0,5 - 2 ppm. Se utilizar um doseador, regule-o de forma a manter-se este residual de cloro.
3. Retire da água as folhas e insetos existentes.



Medir os valores



Fazer a limpeza da água



Medir os valores



Fazer a limpeza da água

2. Faça uma contra-lavagem do filtro, limpe o pré-filtro da bomba e esvazie o cesto. Reponha as pastilhas CTX-370 pastilhas de Tricloro dos skimmers ou do doseador.
3. Adicione a dosagem correta de manutenção de algicida.

#### Semanalmente:

1. Limpe os skimmers e escove as paredes da piscina. De seguida, passe o aspirador.



Medir os valores



Fazer a limpeza da água

#### Deve ter ainda em atenção:

1. Mantenha o nível da água correto.
2. Quando fizer renovações de água na piscina, analise o nível de cloro e pH e, se necessário, ajuste-os.
3. Perante qualquer ameaça de chuva, aumente o nível de cloro e algicida.
4. Verifique e mantenha correto o funcionamento do doseador de cloro.

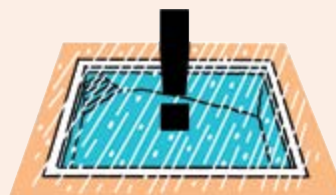

Com chuva aumentar os níveis de cloro e algicida.



➔ Visite as nossas lojas de rega para adquirir os produtos indicados.

## DICAS E CONSELHOS ÚTEIS

### Tratamento da água

#### O que se deve fazer para evitar a formação de algas?

Além de um desinfetante tem de se juntar algicida nas doses indicadas para cada caso.

#### Qual a importância do anti-algas?

As algas são organismos vegetais unicelulares que podem desenvolver-se e multiplicar-se rapidamente na água, sobretudo quando a temperatura é temperada. Os esporos de algas podem introduzir-se na água da piscina pelo vento ou pela chuva já que estão presentes na atmosfera. Existem 30.000 variedades de algas divididas em 3 categorias:

- **Algas verdes** - são as mais comuns (são de rápido crescimento e consomem grande quantidade de cloro).
- **Algas mostarda** (amarelas) - aparecem geralmente no lado sombrio das piscinas e podem resistir a valores de 3 a 5 ppm de cloro livre.
- **Algas negras** - formam manchas escuras e possuem uma estrutura por estratos onde a primeira camada protege as camadas de baixo, tornando muito difícil a sua eliminação. São extremamente resistentes ao cloro.

Os algicidas, através da quantidade empregue na água da piscina, possuem uma ação destruidora e/ou inibidora do crescimento das algas. Com a adição deste tipo de produtos evitaremos o aparecimento de colorações verdes e depósitos sobre as paredes, escadas e fundos de piscinas.

#### Posso ir à piscina após ter colocado os produtos de tratamento da água?

Não é aconselhado ir para a água logo após a colocação dos produtos na piscina. A melhor altura para aplicar os produtos é à noite, ou em alternativa, ao fim do dia, quando já não for novamente utilizada. O cloro perde eficácia com temperaturas altas, e como tal, será mais indicado deixá-lo atuar ao longo da noite, para que a piscina esteja já devidamente tratada na manhã seguinte. Desta forma assegura também que se cumpre um certo período de repouso.

#### Que produto poderei utilizar para eliminar as manchas negras na parede da minha piscina?

Esvaziar a piscina e limpar as manchas com CTX-51 Desincrustante de Superfícies Extra.

#### Como manter uma piscina limpa durante todo o ano?

Com os procedimentos corretos de tratamento da água e seguindo o programa de manutenção corretamente, mesmo durante o Inverno, a água da piscina pode ser conservada até 3 estações (3 anos) em perfeitas condições.

#### Que produtos devo usar como tratamento da água no Inverno e qual a periodicidade do tratamento?

Quando termina a temporada de banhos e de utilização da piscina, mantenha o programa de manutenção da piscina até que a temperatura da água seja inferior a 15 °C. Quando a água chegar a essa temperatura realize a "Invernação" da piscina realizando os passos seguintes.

**Nota:** Não dispensa a consulta da marca e as indicações nas embalagens e/ou manuais dos produtos.

➔ Visite as nossas lojas de rega para adquirir os produtos indicados.

1. Limpe bem a piscina esfregando as paredes e utilizando o aspirador.

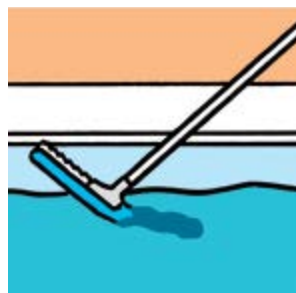

Escovar as paredes da piscina



Aspirar a piscina

2. Faça uma cloração de choque com CTX-200/GR Dicloro granulado (15 g/m<sup>3</sup> de água).
3. Analise o pH da água e faça os ajustes necessários para ter um pH entre 7,2 e 7,6.
4. Deixe o filtro em funcionamento.
5. No dia seguinte, adicione CTX-550 Invernador (5 l/100 m<sup>3</sup> de água).
6. Deixe em funcionamento o filtro durante cerca de 8 horas para conseguir uma perfeita distribuição do produto na água.
7. No dia seguinte limpe o filtro com CTX-55 Desincrustante para Filtros de Areia, não esquecendo de fazer uma contra-lavagem após limpar o filtro.
8. No caso de climas frios o nível da água deve estar abaixo dos skimmers, deve-se esvaziar as tubagens e filtros e colocar um objeto flutuante na superfície da piscina, como precaução contra o gelo. Em climas temperados, deve-se fazer funcionar o filtro periodicamente e sempre que for possível.
9. É aconselhável cobrir a piscina com uma cobertura própria.
10. É importante repetir a adição de CTX-550 Invernador a meio da estação de Inverno (por exemplo em Dezembro).

## Manutenção e reparação dos equipamentos

### Que cuidados se deve ter com o filtro?

O filtro é um componente fundamental para a qualidade da água da piscina, pois procede à sua limpeza retendo as impurezas em suspensão, que além do mau aspeto, reduzem a ação dos produtos químicos e podem potenciar a infeção da água. Para que cumpra a sua função corretamente deve estar em perfeito estado de conservação e limpeza. A limpeza do filtro deverá realizar-se quando o manómetro acusar uma pressão de 1,3 Kg/cm<sup>2</sup>. A limpeza consiste numa sequência de procedimentos que devem ser feitas sempre que a pressão estiver abaixo do valor indicado.

### A minha piscina precisa de reparação. A vossa empresa faz este tipo de trabalho?

A nossa empresa não presta este tipo de serviço, no entanto podemos indicar profissionais deste setor.





## DICAS E CONSELHOS ÚTEIS

### Conselhos

**Quais as condições (temperatura e humidade) ótimas para guardar os produtos de piscina sem correr o risco de se estragarem?**

Os produtos de piscina que têm a duração de vários anos, devem ser conservados fechados, em local seco, protegidos do calor e da incidência da luz.

**Que outro tipo de cuidados devo ter com os produtos químicos que utilizo na minha piscina?**

- Como acontece com todos os produtos químicos, devem ser sempre colocados fora do alcance das crianças.
- Seguir sempre as instruções dos rótulos das embalagens.
- Não misturar produtos, pois não produz o efeito desejado.
- Adicione à água da piscina, primeiro um produto e depois o outro para evitar possíveis reações entre eles.
- Ao diluir o produto nunca adicione a água ao produto, mas sim o produto à água.
- Os produtos de piscina não devem ser acondicionados juntamente com outros produtos químicos.
- Antes de proceder a qualquer ajuste deve conhecer a capacidade da sua piscina e ler atentamente sempre as instruções do fornecedor relativamente ao modo de funcionamento dos equipamentos que estão instalados.
- Manter sempre a água da piscina ao mesmo nível através do enchimento com água caso seja necessário.
- Regra geral, não deve deitar água sobre um produto concentrado, mas sim dissolver o produto num regador com água ou colocá-lo no skimmer.
- Procure sempre especialistas para o tratamento da água da piscina;
- Em caso de contacto dos produtos com os olhos, lave imediatamente com água abundante e recorra a ajuda médica.

**Nota:** Não dispensa a consulta da marca e as indicações nas embalagens e/ou manuais dos produtos.

### Problemas e soluções

#### Água turva

**Causa:** Filtração pobre. • pH alto. • Excesso de resíduos orgânicos. **Solução:** realize uma contra-lavagem do filtro. • Adicione 1 l de CTX-41 Floculante líquido por cada 100 m<sup>3</sup> de água. Analise o pH e ajuste-o entre 7,2 e 7,4. • Adicione 15 g de CTX-200 / GR Dicloro granulado por cada m<sup>3</sup> de água.

#### Água verde

**Causa:** formação de algas. **Solução:** realize uma cloração de choque com 15 g de CTX-200 / GR Dicloro granulado por cada m<sup>3</sup> de água. • Adicione 3,5 l de CTX-590 Algicida Plus por cada 100 m<sup>3</sup> de água. • Ajuste o pH.

#### Água castanha

**Causa:** presença de ferro ou manganês. **Solução:** ajuste o pH entre 7,2 e 7,4. Adicione 15 g CTX-200 / GR Dicloro granulado por cada m<sup>3</sup> de água. • A seguir adicione 1 l de CTX-41 Floculante líquido por cada 100 m<sup>3</sup> de água.

#### Manchas nas paredes

**Causa:** presença de iões metálicos. **Solução:** esvazie a piscina e limpe as manchas com CTX-51 Desincrustante de Superfícies Extra.

#### Incrustações

**Causa:** precipitação de sais cálcicos na água. **Solução:** ajustar o pH entre 7,2 e 7,4. Adicionar uma vez por semana CTX-700 Anticalcário Extra.

#### Irritação nos olhos e pele / maus odores

**Causa:** pH desajustado. • Excesso de resíduos orgânicos. **Solução:** analise o pH e ajuste-o entre os 7,2 e 7,4. • Realize uma cloração com 15 g de CTX 200/GR Dicloro granulado por cada m<sup>3</sup> de água.

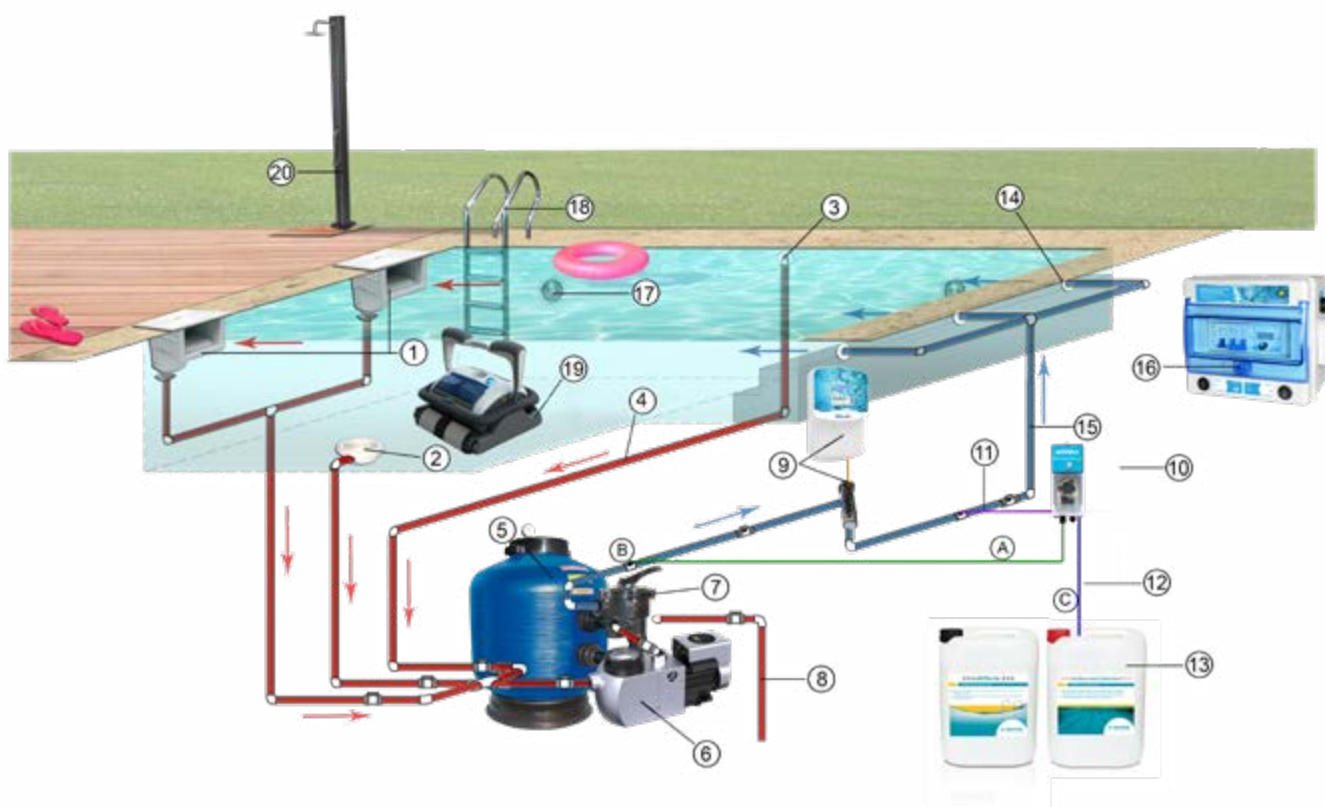

### Legenda

- 1 - Skimmer de boca larga ou normal
- 2 - Ralo de fundo
- 3 - Boca de aspiração
- 4 - Hidrotubo fléxivel (saída de água)
- 5 - Filtro injetado, laminado ou bobinado
- 6 - Bomba de filtração
- 7 - Válvula seletora de 6 vias
- 8 - Esgoto
- 9 - Máquina de eletrólise de sal
- 10 - Bomba doseadora de pH (esta opção já inclui sonda de pH e cabo, suporte de sonda de pH e sonda de nível).
  - A - Sonda pH e cabo
  - B - Suporte de sonda de pH
  - C - Sonda de nível
- 11 - Tubo flexível injetor de pH
- 12 - Tubo flexível aspiração de pH
- 13 - Minorador ou incrementador de pH líquido (pH- ou pH+)
- 14 - Boca de impulsão orientável
- 15 - Hidrotubo fléxivel (entrada de água)
- 16 - Quadro elétrico digital ou analógico monofásico/trifásico
- 17 - Projetores LED
- 18 - Escada de 2, 3 ou 4 degraus
- 19 - Aspirador automático elétrico
- 20 - Chuveiro inox e/ou solar

**Observações:** É necessário a inclusão de um regulador de nível. • Aplicação de acessórios PVC colar (válvula fêmea, joelho, tê, entre outros). • Aplicação de passamuros para: bocas de impulsão, tomadas de aspiração e projetores.

## INSTALAÇÃO DE ACESSÓRIOS DE ENCASTRAR

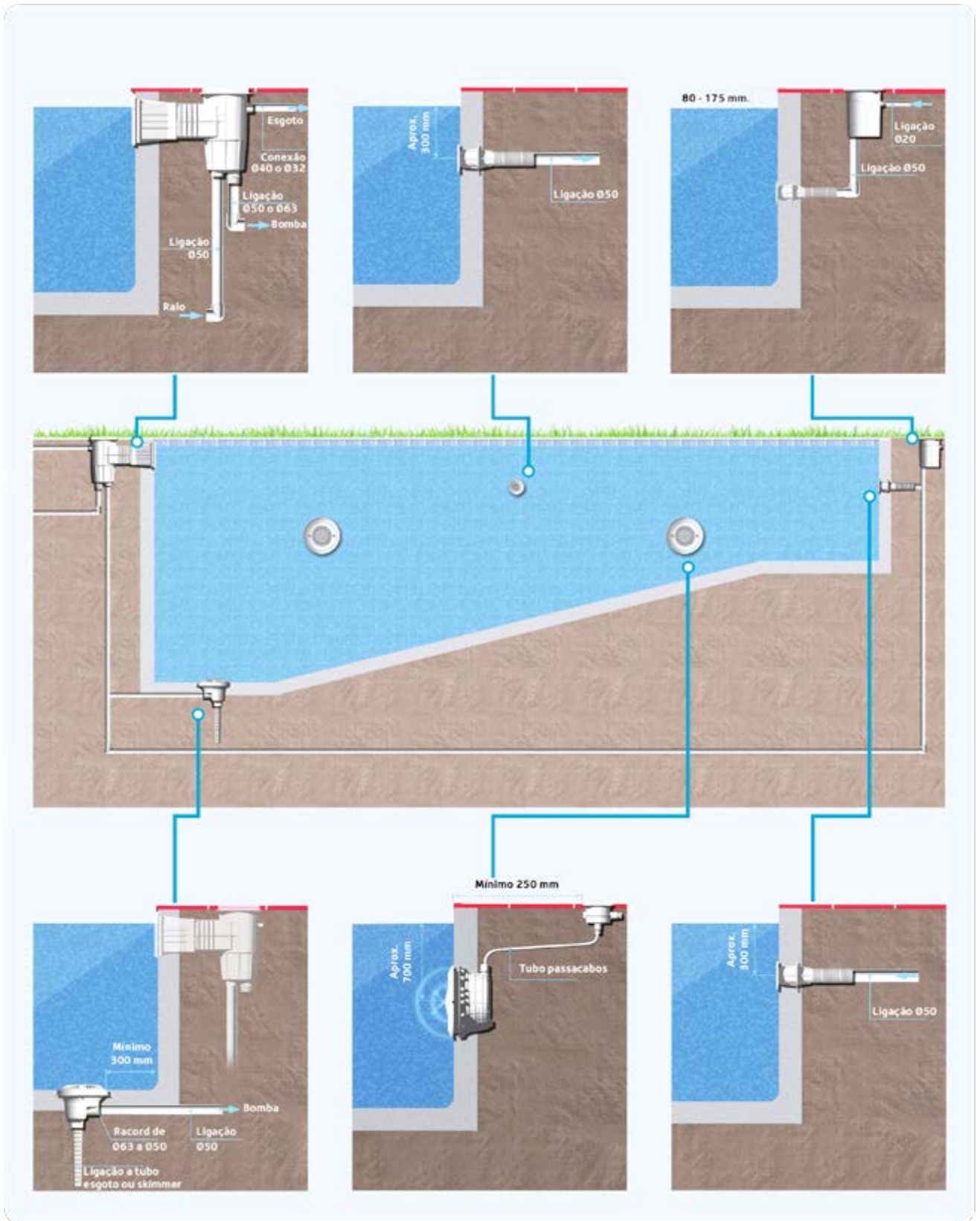

## INSTALAÇÃO DE ACESSÓRIOS DE ENCASTRAR

### Planta

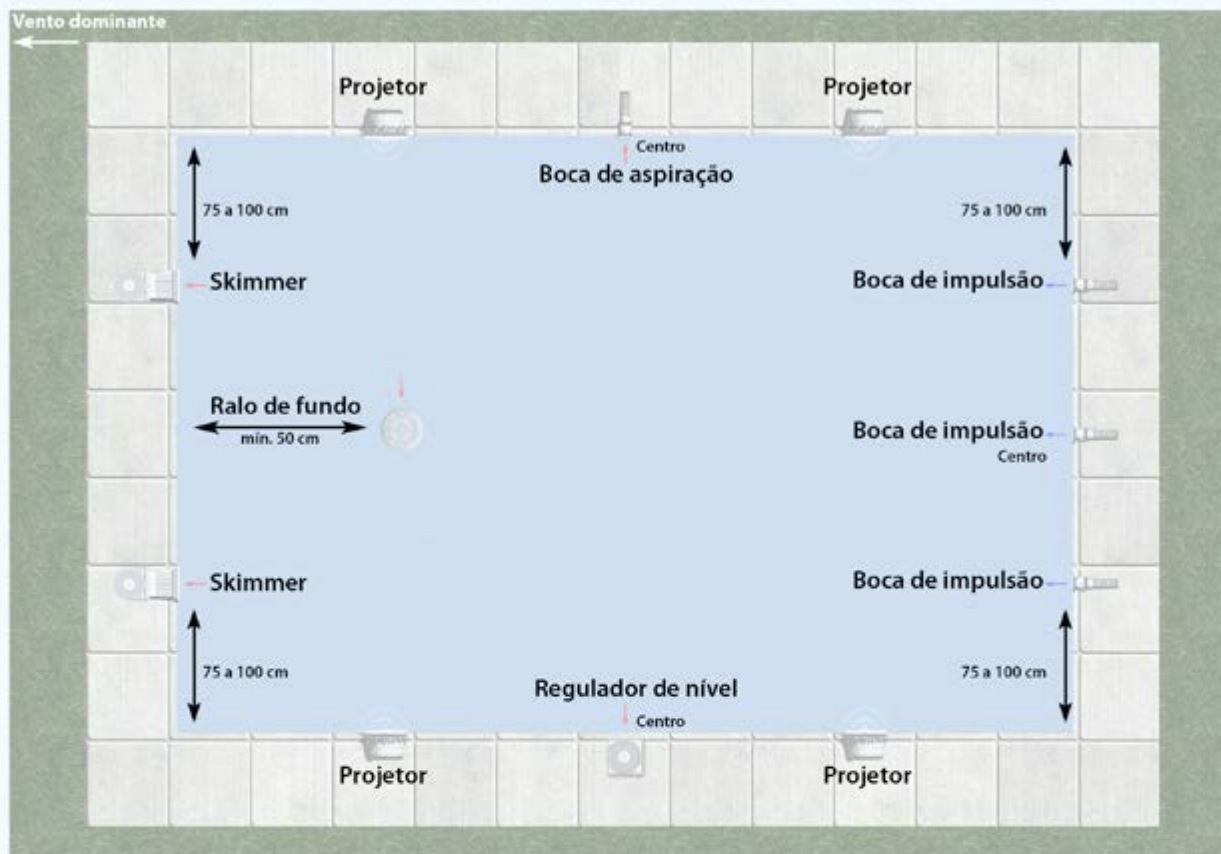

### Corte

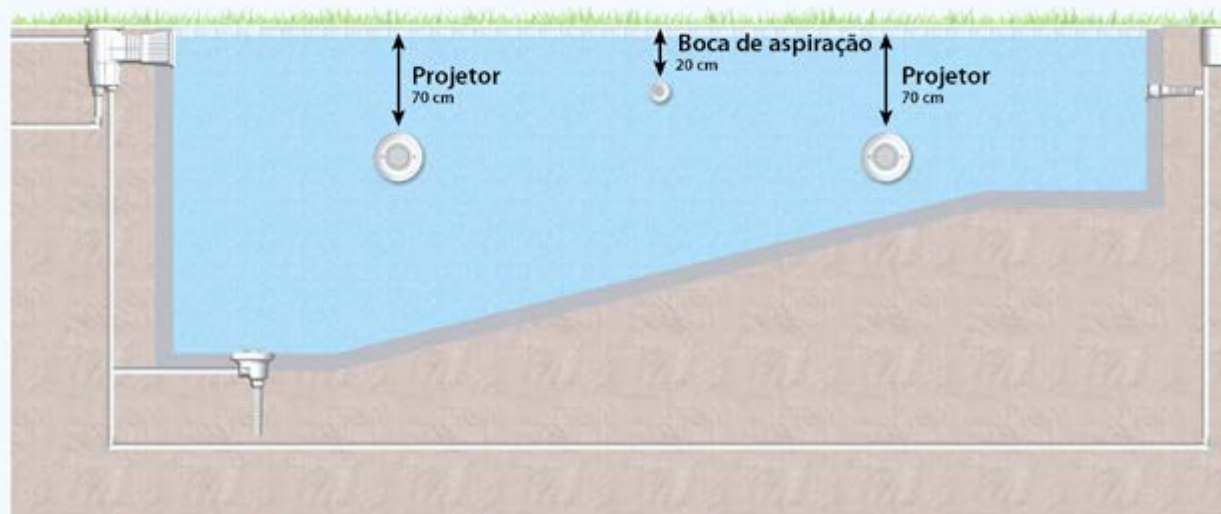



## ESQUEMA MONTAGEM - PISCINA 'STANDARD' (6 X 4 M) TRATAMENTO COM QUÍMICOS:

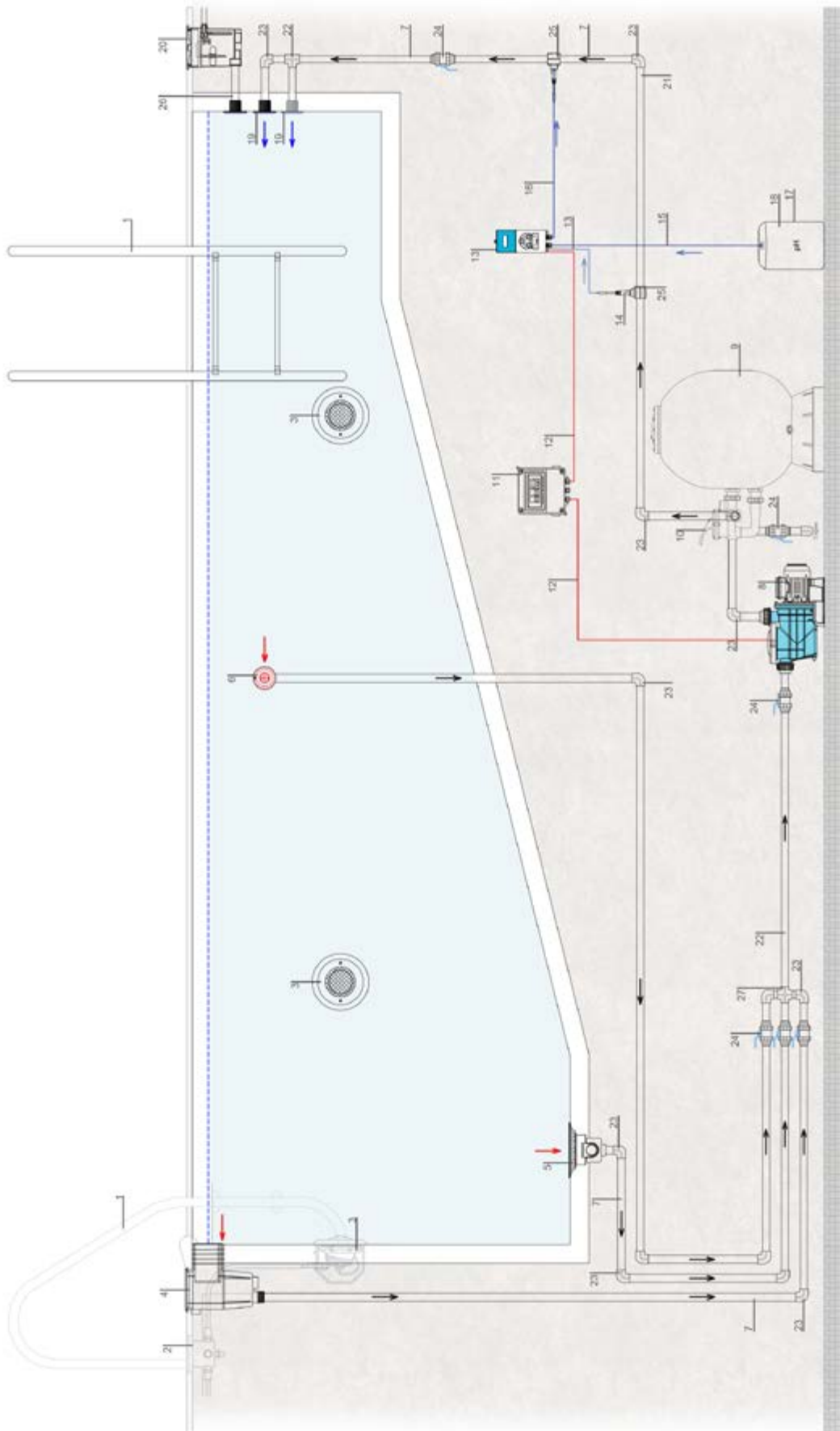

**CUDELL** © Copyright 2024 CUDELL - Outdoor Solutions, S.A.

## LISTAGEM DE MATERIAL NECESSÁRIA

Nº	Descrição	Código CUDELL-OS	Quantidade
1	Escada standard 3 degraus inox AISI 316	507626	1
2	Caixa de ligações	507717	2
3	Mangueira passacabos flexível - Sistema de roscar	513613	2
	Projektor Slim LED Branco/RGB 35W (liner / betão)	512865/512867	2
	Kit de instalação (em passamuros) para projetor Slim LED - liner / betão	512869	2
4	Skimmer betão / liner	512281/512279	2
5	Ralo de fundo circular betão / liner - saída lat. 2"	511933	1
6	Boca de aspiração betão / liner 2"	511935	2
7	Hidrotubo flexível	506725	-
8	Bomba monofásica/trifásica 1 CV	512325/512329	1
9	Filtro bobinado 630 mm	514047	1
10	Válvula seletora de 6 vias	Incluído (filtro)	-
11	Quadro elétrico monofásico/trifásico com transformador	512697/512698	1
12	Cabo elétrico	-	-
13	Bomba doseadora de pH com sonda	508254	1
14	Sonda	Incluído (Bomba doseadora de pH)	-
15	Tubo de aspiração de pH	Incluído (Bomba doseadora de pH)	-
16	Tubo de injeção de pH	Incluído (Bomba doseadora de pH)	-
17	Minorador/Incrementador de pH líquido	515140/515142	1
18	Depósitos doseadores DSD	506516/506517	2
	Bomba doseadora de RedOx com sonda	512830	1
	Sonda	Incluída (Bomba doseadora de RedOx)	-
	Cloro líquido	515201	1
19	Boca de impulsão betão / liner	511934	3
20	Regulador de nível betão / liner	511936	1
21	Tubo PVC colar 50 mm	512729	-
22	Tê PVC colar 50 mm	512452	-
23	Joelho PCV colar 50 mm	512461	-
24	Válvula de esfera 2 anéis PVC de colar 50 mm	512005	6
25	Tomada em carga 50 X 1/2" / 50 X 3/4"	Incluído (Bomba doseadora de pH)	-
26	Passamuros betão / liner	512252	7
27	Cruzeta PVC colar fêmea 50 mm	506864	1

## ESQUEMA MONTAGEM - PISCINA 'STANDARD' (6 x 4 M) TRATAMENTO COM ELETRÓLISE DE SAL:

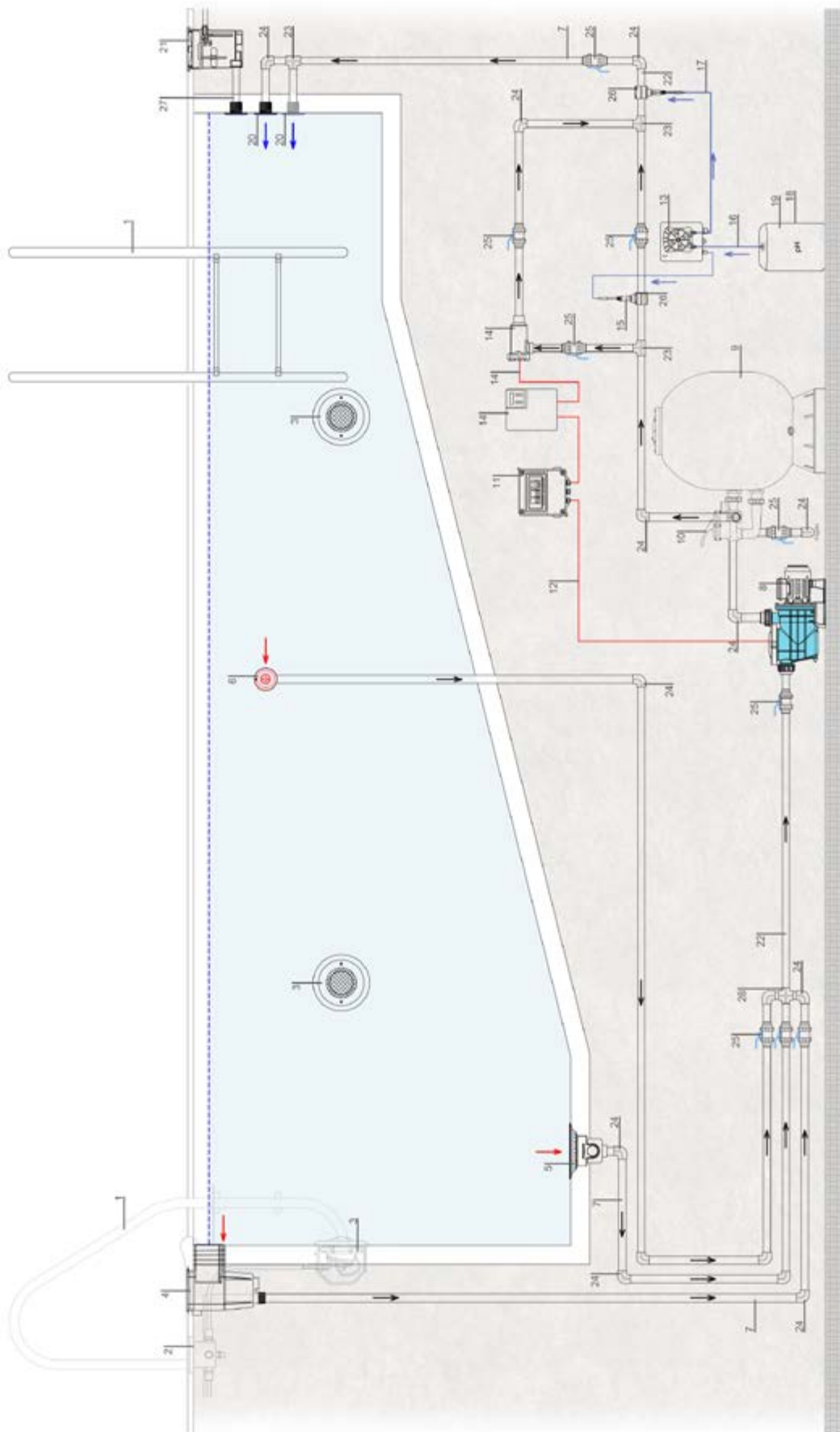

© Copyright 2024 CUDELL - Outdoor Solutions, S.A.

**CUDELL**

## LISTAGEM DE MATERIAL NECESSÁRIA

Nº	Descrição	Código CUDELL-OS	Quantidade
1	Escada standard 3 degraus inox AISI 316	507626	1
2	Caixa de ligações	507717	2
	Mangueira passacabos flexível - Sistema de rosca	513613	2
3	Projektor Slim LED Branco/RGB 35W (liner / betão)	512865/512867	2
	Kit de instalação (em passamuros) para projetor Slim LED - liner / betão	512869	2
4	Skimmer betão / liner	512281/512279	2
5	Ralo de fundo circular betão / liner - saída lat. 2"	511933	1
6	Boca de aspiração betão / liner 2"	511935	2
7	Hidrotubo flexível	506725	-
8	Bomba monofásica/trifásica 1 CV	512325/512329	1
9	Filtro bobinado 630 mm	514047	1
10	Válvula seletora de 6 vias	Incluído (filtro)	-
11	Quadro elétrico monofásico/trifásico com transformador	512697/512698	1
12	Cabo elétrico	-	-
13	Bomba doseadora de pH com sonda	515205	1
14	Máquina de eletrólise de sal	515184	1
	Célula Máquina de eletrólise de sal	Incluído (Máq. Eletrólise de sal)	-
15	Sonda	Incluído (Bomba doseadora de pH)	-
16	Tubo de aspiração de pH	Incluído (Bomba doseadora de pH)	-
17	Tubo de injeção de pH	Incluído (Bomba doseadora de pH)	-
18	Minorador de pH líquido	515140	1
19	Depósito doseador DSD	506516/506517	1
20	Boca de impulsão betão / liner	511934	3
21	Regulador de nível betão / liner	511936	1
22	Tubo PVC colar 50 mm	512729	-
23	Tê PVC colar 50 mm	512452	-
24	Joelho PCV colar 50 mm	512461	-
25	Válvula de esfera 2 anéis PVC de colar 50 mm	512005	9
26	Tomada em carga 50 X 1/2" / 50 X 3/4"	Incluído (Bomba doseadora de pH)	-
27	Passamuros betão / liner	512252	7
28	Cruzeta PVC colar fêmea 50 mm	506864	1









# PROJETOS

A CUDELL - Outdoor Solutions, S.A. dispõe de um departamento técnico que responde às suas necessidades de projeto nas áreas de espaços verdes e agrícola. No âmbito institucional e residencial, preparamos o projeto com a garantia de o desenvolver com o rigor que o mesmo requer, fornecendo os elementos que necessita para a sua execução em obra.

## SERVIÇO PROFISSIONAL

-  ECONOMIA DE ÁGUA
-  UNIFORMIDADE E EFICIÊNCIA DE APLICAÇÃO
-  RESPOSTA ÀS NECESSIDADES HÍDRICAS DAS ESPÉCIES
-  CUMPRIMENTO DOS PRINCÍPIOS HIDRÁULICOS

Projetos desenvolvidos por uma equipa de arquitetos paisagistas certificados para o efeito

Consulte-nos

Residencial • Condomínios • Espaço público • Parques e Jardins • Campos desportivos

### > CONTACTOS

**Departamento de Projetos e Formação**

Tel 226 158 033 Tlm 961 345 911

projetos@cudellos.pt

## REGA ESPAÇOS VERDES

### PACOTE BASE

Instaladores

Particulares

Dossier inclui:

- > Projeto de rega (DWG e PDF)
- > Pormenores de instalação (PDF)
- > Cotação comercial de material (PDF)

### PACOTE PREMIUM

Gabinetes de Arquitetura / Engenharia

Municípios

Freguesias

Dossier inclui:

- > Memória descritiva (PDF)
- > Projeto de rega (DWG e PDF)
- > Pormenores de instalação (PDF)
- > Caderno técnico de encargos (PDF)
- > Mapa de quantidades e trabalhos (Excel)
- > Cotação comercial de material (PDF)

### > SIGA-NOS:



[www.cudelloutdoor.pt](http://www.cudelloutdoor.pt)

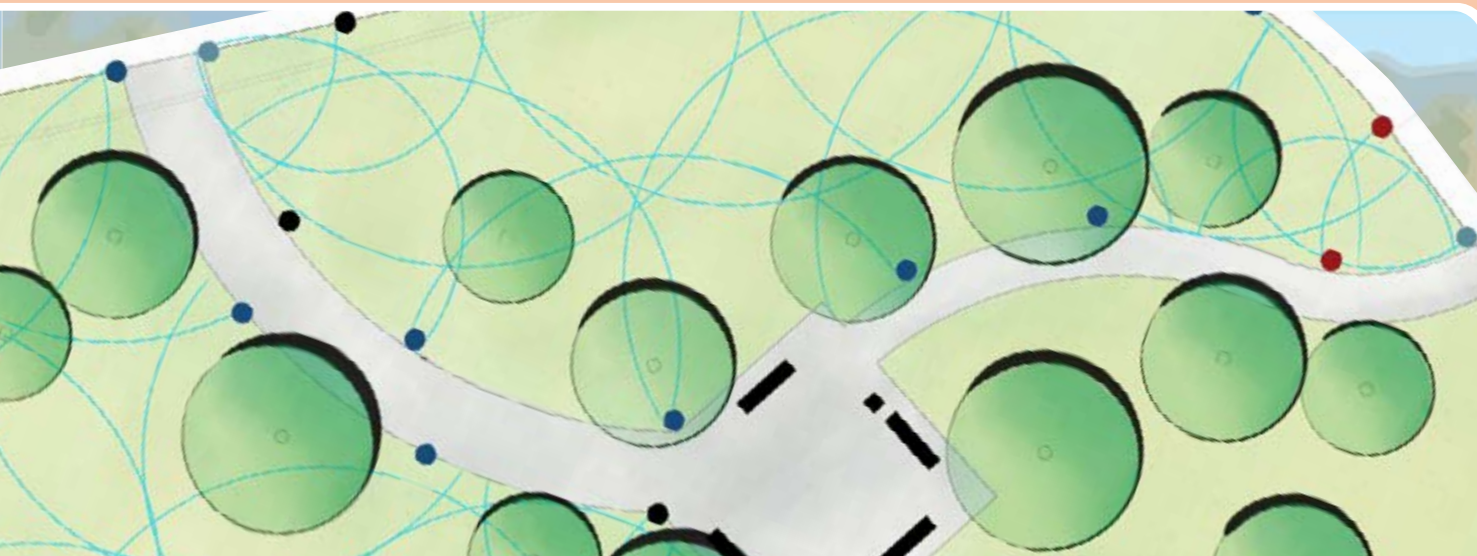

**PORMENORES DE INSTALAÇÃO**

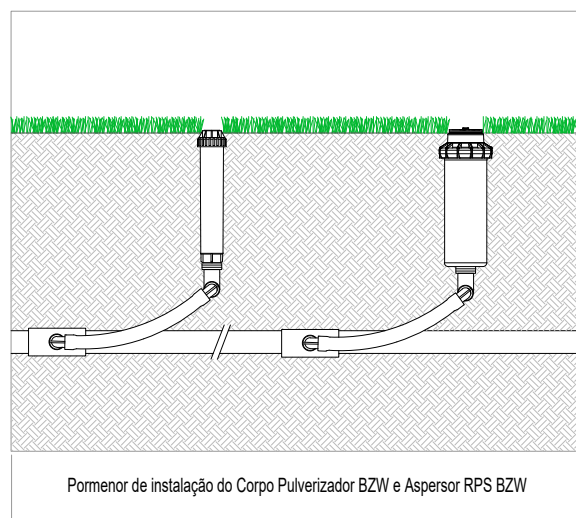
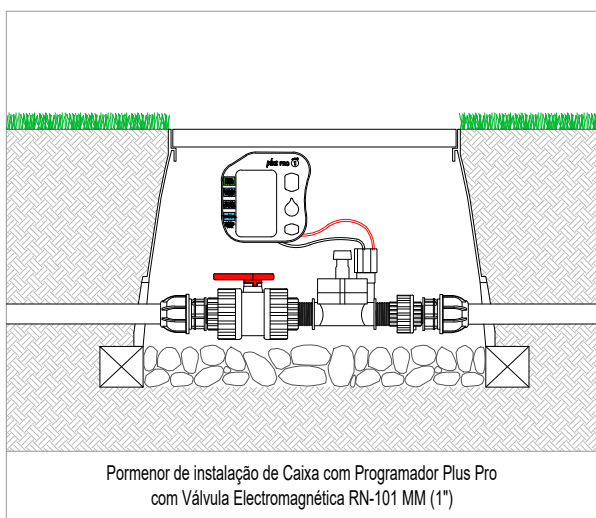
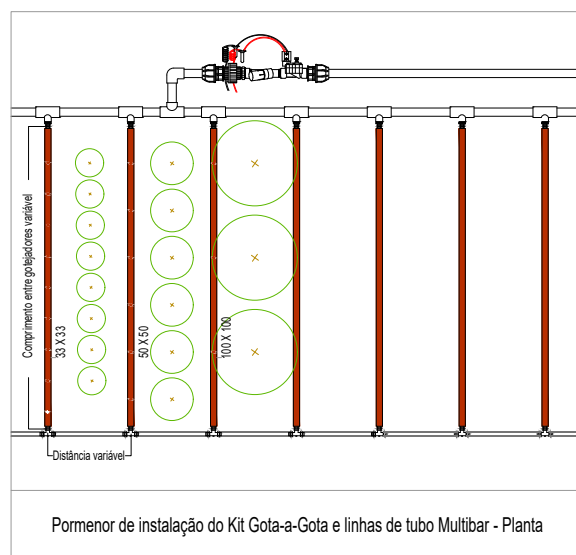
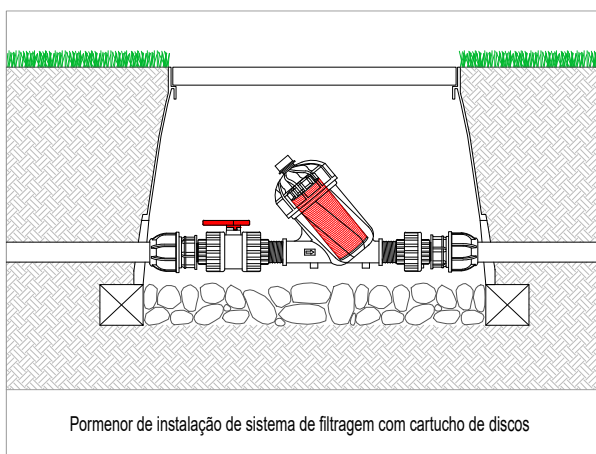



# UNIVERSIDADE

A Universidade CUDELL tem como objetivo a criação de conhecimentos e competências na área da rega de espaços verdes, rega agrícola e piscinas. A nossa oferta de formação resulta da necessidade de aprendizagem quer por motivos profissionais, quer pessoais. Queremos contribuir para uma melhoria dos processos envolvidos na rega e piscinas, através de processos diferenciadores existentes no mercado e de parcerias com formadores conceituados. Atualmente a Universidade CUDELL é certificada como entidade formadora pela DGERT, um reconhecimento de todo o rigor pelo qual são regidas as formações.

## Sabia que...

Na Universidade CUDELL realizamos formações à Medida na área da rega de espaços verdes, rega agrícola e piscinas para empresas públicas ou privadas. Desenvolvemos planos formativos adequados às suas necessidades e calendarização adaptada à realidade funcional de cada organização.

## REGA ESPAÇOS VERDES

### UNIVERSIDADE CUDELL CURSO REGA ESPAÇOS VERDES - NÍVEL I

#### Programa do Curso

- › **Introdução** - Ciclos e usos de água. Projetos e jardins eficientes. Necessidades hídricas dos espaços verdes. Evolução dos sistemas de rega.
- › **Hidráulica - Fundamentos para sistemas de rega (princípios básicos)** - Termos técnicos. Mecânica de fluidos (volume, caudal, velocidade média, pressão, condutas, altimetria, perdas de carga). Rega sob pressão.
- › **Equipamentos e Acessórios** - Rega localizada. Rega por pulverização. MP Rotator. Rega por aspersão. Eletroválvulas. Programadores de 9 V e 24 V. Tubagem. Sistema de bombagem (noções). Filtros (noções).
- › **Projeto** - Regras / projeto. Implantação dos aspersores. Pluviometria. N.º de setores. Tempos de rega. Implantação de eletroválvulas. Escolha de eletroválvulas. Cabos elétricos. Controladores.

#### Conhecimentos Requeridos

Não são requeridos conhecimentos nesta área.

### UNIVERSIDADE CUDELL CURSO REGA ESPAÇOS VERDES - NÍVEL II

#### Programa do Curso

- › **Hidráulica - Fundamentos para sistemas de rega** - Termos técnicos. Mecânica de fluidos (volume, caudal, velocidade média, pressão, condutas, altimetria, perdas de carga). Rega sob pressão.
- › **Programação sistema de rega** - Exercícios práticos.
- › **Sistema de rega por descodificadores** - Descodificadores (controlo simples e fiável). Conceito e instalação de um sistema de rega por descodificadores. Cabo elétrico para descodificadores. Vantagens.
- › **Sistema de bombagem** - Tipos de bombas. Dados necessários para a escolha da bomba. Interpretar uma curva da bomba.
- › **Sistema de filtragem** - Porquê filtrar? Tipos de filtros. Dimensionamento do sistema de filtragem. Recomendações.
- › **Diagnóstico - Resolução de problemas. Execução de um projeto. Gestão de um sistema de rega.**

**Conhecimentos Requeridos** Conhecimentos ao nível do **CURSO REGA ESPAÇOS VERDES - NÍVEL I.**

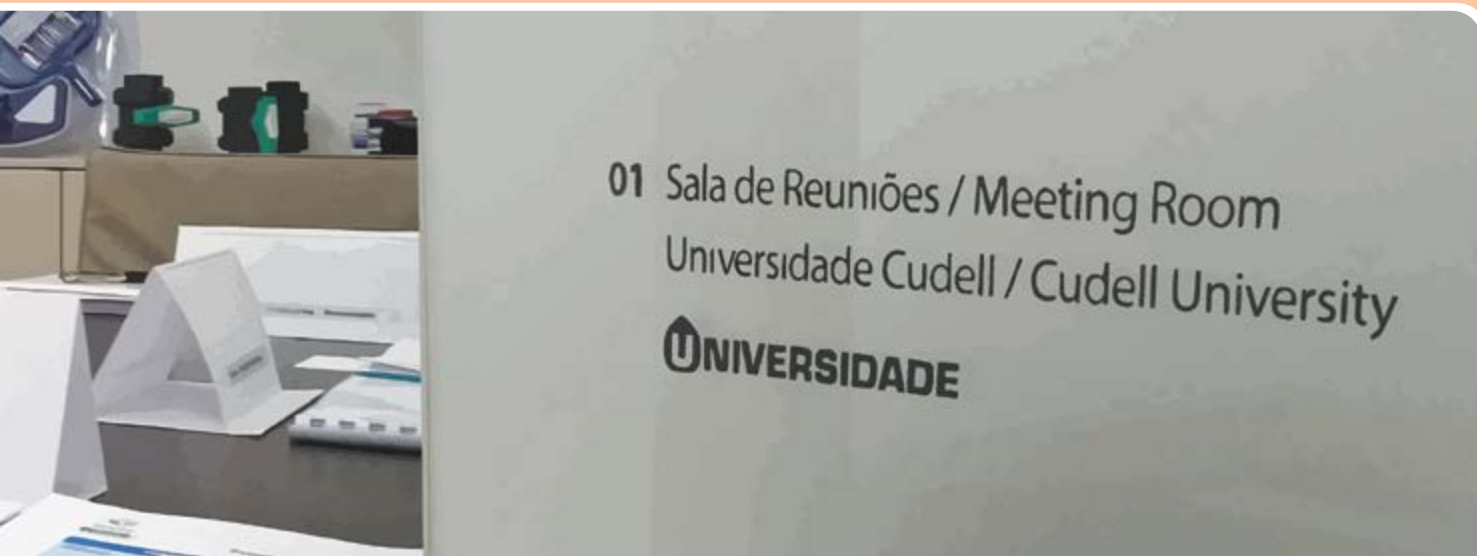

## PISCINAS

### UNIVERSIDADE CURSO TRATAMENTO E MANUTENÇÃO

#### Programa do Curso

- > **Enquadramento Legal** - Legislação; Responsabilidades dos operadores de piscina
- > **Importância da preparação para o arranque da piscina** - Funcionamento do sistema de recirculação e de filtragem;
- > **Pré-requisitos (recirculação e filtragem)** – Identificação e dimensionamento dos componentes do sistema de recirculação e de filtragem;
- > **Operações de limpeza e tratamento químico** – Seleção e aplicação dos produtos de limpeza adequados aos materiais
- > **Tratamento químico da água e seu controlo** - Equilíbrio químico da água.
- > **Doseamento produtos** - Seleção de produtos, cálculo, dosagens e métodos/instrumentos adequados ao tratamento;
- > **Segurança** – Interpretação de fichas segurança produtos; Regras de segurança de armazenagem e manuseamento dos produtos.
- > **Gestão de problemas na água e equipamento** - Principais desvios e suas soluções e prevenções.
- > **Preparação da piscina para época baixa** – Preparação da piscina para facilitar o arranque da época seguinte.

#### Conhecimentos Requeridos

Não são requeridos conhecimentos nesta área.

#### > CALENDÁRIO DOS CURSOS EM

<https://cudellos.pt/pt/universidade-cudell-os>

#### > DOWNLOAD DA FICHA DE INSCRIÇÃO

<https://cudellos.pt/pt/universidade-cudell-os>

#### > CONTACTOS

**Departamento de Projetos e Formação**

Tlm 910 061 007

[universidade.cudell@cudellos.pt](mailto:universidade.cudell@cudellos.pt)

#### > SIGA-NOS:



[www.cudellos.pt](http://www.cudellos.pt)





# SUPOORTE TÉCNICO E PÓS-VENDA

## DISPONHA DA SUA EQUIPA HABITUAL!



Ana Lindeza

### Diretora de Produto e Serviços

- Valorizamos as experiências positivas dos nossos clientes, é nossa responsabilidade assegurar um serviço pós-venda de acordo com a qualidade e exigência dos nossos produtos.
- Por isso, o nosso pós-venda é pensado em si: queremos estar mais próximos e apoiar nas suas questões do dia-a-dia.



Natália Mantovani  
**Responsável Pós-Venda e Suporte Técnico**  
pos-venda@cudellos.pt



Tiago Fernandes  
**Suporte Técnico**  
pos-venda-tecnico@cudellos.pt

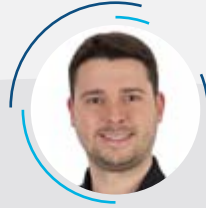

Diogo Abreu  
**Suporte Técnico**  
pos-venda-tecnico@cudellos.pt



Tiago Moreira  
**Pós-Venda**  
pos-venda@cudellos.pt



Lucy Fernandes  
**Pós-Venda**  
pos-venda@cudellos.pt



EQUIPA  
MULTIDISCIPLINAR



FORMAÇÃO  
CONTÍNUA DA EQUIPA



NOVO

NOVO ESPAÇO PARA  
TESTES E DESENVOLVIMENTO  
DE PRODUTOS



### SUPOORTE-TÉCNICO

910 123 594

pos-venda-tecnico@cudellos.pt

Disponíveis de segunda a sexta das 09 – 18h

### SERVIÇO PÓS-VENDA

226 158 034

pos-venda@cudellos.pt

Disponíveis de segunda a sexta das 09 – 18h



### Assistência técnica remota

Apoiamos remotamente em eventuais dúvidas que possa ter sobre a nossa gama de produtos

### Assistência técnica em oficina

Para produtos facilmente amovíveis, contamos com um centro de reparações especializado para garantirmos o seu equipamento pronto a usar em até 5 dias úteis\*

**Taxa de análise:** 45€ + IVA

**Mão de obra:** 45€/hora + IVA

Peças necessárias a orçamentar

\*Mediante disponibilidade de spare parts e complexidade da avaria

### Assistência técnica no local

Vamos até si e apoiamos no terreno

**Deslocação:** 0,80€/km da loja Cudell OS mais próxima x2 (ida e volta)

**Mão de obra no local:** 45€/h\*\*

Cálculos, Esquemas, Fichas Técnicas, Arranque e configuração

\*\* Mínimo 1 hora, faturado seguidamente em frações de 30 min.

### ACOMPANHAMENTO DE ENCOMENDAS



### TROCAS OU DEVOLUÇÕES



### DOCUMENTOS COMERCIAIS



### GARANTIAS



### SUGESTÕES E RECLAMAÇÕES

pos-venda@cudellos.pt

## RELATÓRIO DE AVARIA (a preencher pelo cliente)

<b>Garantia</b> Ao abrigo de garantia	<b>Reparação*</b> Fora de garantia
--	---------------------------------------

\*Serviço sujeito ao pagamento prévio de uma **taxa de análise da avaria e orçamento** no valor de 45 € + IVA.

<b>Nome do cliente</b> (Indique P.F. o seu nº de cliente)
<b>Pessoa de contacto</b>
<b>Contacto telefónico</b>
<b>E-mail</b>

<b>Nº fatura CUDELL-OS*</b>
<b>Data da fatura</b>

\*É obrigatório acompanhar cópia do documento de compra.

<b>Código de produto</b>	<b>Descrição de produto</b>
<b>Marca / Modelo</b>	
<b>Nº de Série*</b>	<b>Lote/Data fabrico*</b>

\*Necessário em Robots de piscina, máquinas de sal, bombas doseadoras de pH/RedOx ou outros, filtros de piscina.

<b>Anomalia detetada (descrição o mais detalhada possível)</b>

- Sempre que possível **anexe fotografias a este relatório**, o que irá certamente agilizar o seu processo;
- Solicite a ativação do seu processo de garantia ou peça um orçamento para a reparação do seu produto na sua Loja de Rega ou através do envio deste relatório devidamente preenchido para [pos-venda@cudellos.pt](mailto:pos-venda@cudellos.pt);
- **Este relatório deverá acompanhar o produto durante todo o processo**, como tal, aquando da entrega do equipamento para avaliação, deverá anexar este documento ao seu produto;
- As presentes informações não dispensam a consulta das nossas condições gerais de venda (disponíveis no final deste catálogo) e das condições do serviço de reparações na página do Serviço de Apoio ao Cliente (disponível no início deste catálogo).
- Informamos que equipamentos não levantados ao fim de 365 dias passam a ser da propriedade da CUDELL - Outdoor Solutions, S.A.

<b>Assinatura do Cliente</b> _____	<b>Data</b> ___ / ___ / ___
------------------------------------	-----------------------------

<b>A preencher pela CUDELL - Outdoor Solutions, S.A.</b>	
Processo Nº _____	
Rececionado por _____	
Data de receção ___ / ___ / ___	Data de conclusão do processo ___ / ___ / ___

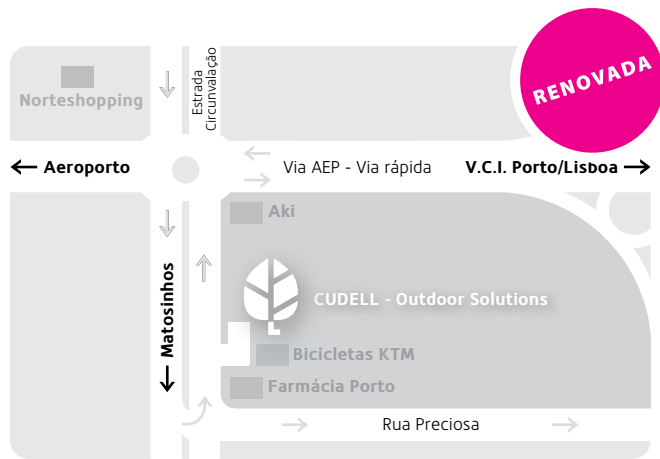

**RENOVADA**



**PORTO (Sede)**

Estrada Nacional n.º 12  
 Estrada da Circunvalação, n.º 14037  
 P - 4100-179 Porto/Portugal  
 Tlm 968 017 109  
 lojarega.porto@cudellos.pt  
**N 41°10'38" W 8°39'25"**



**BRAGA**

Avenida da Independência, n.º 48,  
 Lote 1, fração E, Central Park  
 União de freguesias Lomar e Arcos  
 4705-162 - Braga  
 Tlm 964 063 320  
 lojarega.braga@cudellos.pt  
**N 41°32'02" W 8°25'06"**

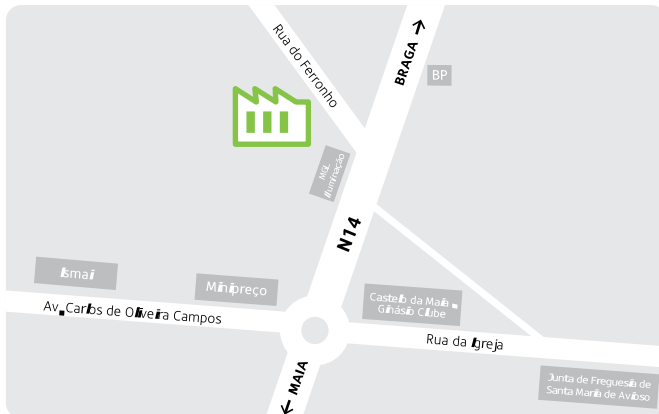

**MAIA (Centro Logístico)**  
**CUDELL - Outdoor Solutions, S.A.**

Rua do Feronho, 95 - Avioso  
 (São Pedro)  
 P - 4475-703 Maia / PORTUGAL  
**N 41°16'27" W 8°36'34"**



**BOLIQUEIME**

Estrada Nacional 125  
 Fonte de Boliqueime, 144  
 8100-069 Boliqueime  
 Tlm 966 828 592  
 lojarega.boliqueime@cudellos.pt  
**N 37°07'35" W 8°08'54"**

**HORÁRIO**

Março ☀️  
**(Seg a Sex) 8h30 – 12h30 / 14h00 – 18h00**  
 Abril a Julho ☀️  
**(Seg a Sex) 8h30 – 13h00 / 14h00 – 18h30**  
 Agosto a Setembro ☀️  
**(Seg a Sex) 8h30 – 12h30 / 14h00 – 18h00**  
 Abril a Setembro ☀️  
**(Sábado) 9h00 – 13h00**

Outubro a Fevereiro ❄️  
**(Seg a Sex) 9h00 – 12h30 / 14h00 – 18h00**





**SINTRA**

Avenida Santa Isabel, 69, fração G  
Cabra Figa  
2635-047 Rio de Mouro  
Tlm 927 402 001  
lojarega.sintra@cudellos.pt  
**N 38°45'07,5" W 9°20'35,5"**

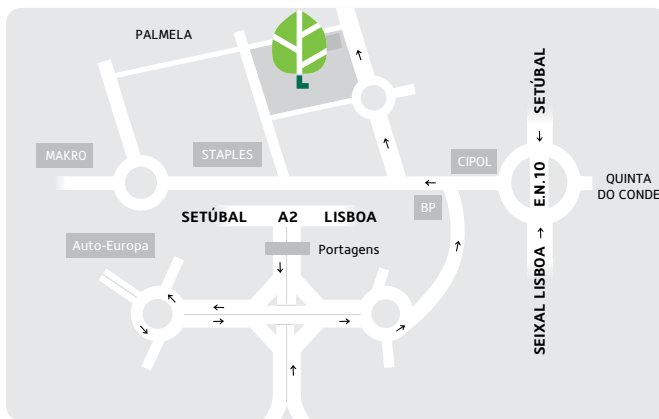

**PALMELA**

Z.I. Vila Amélia – Lote 125  
Fração D – Quinta Anjo  
2950-805 Palmela  
Tlm 926 814 443  
lojarega.palmela@cudellos.pt  
**N 38°34'22" W 9°00'45"**



**LISBOA**

Avenida do Brasil, 88 A/B  
1700-073 Lisboa  
Tlm 961 345 915  
lojarega.lisboa@cudellos.pt  
**N 38°34'22" W 9°00'45"**

**HORÁRIO**

Março ☀️  
**(Seg a Sex) 8h30 – 12h30 / 14h00 – 18h00**  
Abril a Julho ☀️  
**(Seg a Sex) 8h30 – 13h00 / 14h00 – 18h30**  
Agosto a Setembro ☀️  
**(Seg a Sex) 8h30 – 12h30 / 14h00 – 18h00**  
Abril a Setembro ☀️  
**(Sábado) 9h00 – 13h00**

Outubro a Fevereiro ❄️  
**(Seg a Sex) 9h00 – 12h30 / 14h00 – 18h00**





# CONDIÇÕES GERAIS DE VENDA



## I – Introdução

1. Toda a encomenda tomada firme e aceite pela CUDELL OS – Outdoor Solutions, S.A. (CUDELL OS) implica para o Cliente a adesão às presentes condições de venda, as quais prevalecem sobre todas as estipulações constantes das encomendas ou da correspondência dos Clientes que sejam contrárias às constantes destas Condições Gerais de Venda, a menos que aceites pela CUDELL OS em documento escrito, e com ressalva do disposto na lei.
2. A venda de mercadorias pela CUDELL OS está condicionada à inclusão das presentes Condições Gerais de Venda nos contratos singulares e à sua aceitação pelo Cliente, pelo que pressupõe a sua leitura atenta, compreensão e aceitação prévia. A CUDELL OS dispõe-se a esclarecer todas as dúvidas que lhe sejam apresentadas sobre o seu sentido.
3. As encomendas dirigidas à CUDELL OS são consideradas firmes e aceites, salvo motivo sério e justificado, sempre sujeito a aceitação pela CUDELL OS, conforme infra descrito em capítulo XI.

## II – Preços

1. Os preços da CUDELL OS entendem-se rigorosamente líquidos para o material existente nos respetivos armazéns.
2. Aos preços líquidos, acresce portes de envio, os quais podem incluir, nomeadamente custos de transporte, seguro e alfândega.
3. Sobre o preço líquido acordado, incidirá o Imposto sobre o Valor Acrescentado (IVA) que estiver em vigor à data da venda ou, qualquer outro imposto que, nos termos da lei, seja ou venha a ser devido ao Estado.
4. Os preços podem ser alterados pela CUDELL OS, a todo o tempo, sem necessidade de aviso prévio.

## III – Prazo de entrega

1. Salvo informação expressa da CUDELL OS, os prazos de fornecimento são dados a título meramente indicativo, não se configurando, assim, como essenciais para o cumprimento da obrigação contratual.
2. Por tal motivo, o incumprimento de prazos meramente indicativos de fornecimento não deverá justificar a anulação da encomenda pelo Cliente, nem servir de fundamento para reclamar da CUDELL OS qualquer indemnização.
3. Do mesmo modo, a CUDELL OS declina qualquer responsabilidade por atraso ou demora no

fornecimento da mercadoria, quando tal resulte de casos de força maior ou casos fortuitos e para os quais não tenha contribuído qualquer ato doloso ou de culpa grave da CUDELL OS, que impeçam a fabricação de materiais na origem, o seu envio ou entrega em Portugal e, ainda, em situações inesperadas e não imputáveis à CUDELL OS, tais como greve, incêndio, inundações, acidentes graves com materiais ou ferramentas, guerras, epidemias, atos de vandalismo, sabotagem, terrorismo, interrupção nos transportes ou condições climáticas anormais.

## IV – Reserva de propriedade

1. Todas as vendas a crédito são efetuadas com reserva de propriedade dos bens vendidos a favor da CUDELL OS, até pagamento integral do respetivo preço.

## V – Garantias e exclusões da garantia relativa à adequação dos produtos

As presentes condições de garantia aplicam-se diferentemente aos casos em que:

I – Os bens tenham sido adquiridos até 31 de Dezembro de 2021 (inclusive); ou

II – Os bens tenham sido adquiridos após 1 de Janeiro de 2022 (inclusive)

I – Para os Bens adquiridos até 31 de Dezembro de 2021 (inclusive):

Condições de garantia:

§ - As presentes condições de garantia estão sujeitas ao Decreto-Lei n.º 67/2003, de 8 de Abril e apenas nas partes em que delas tal decorra consagram direitos adicionais aos do referido diploma. No caso de qualquer parte destas condições de garantia estar em contradição com normas imperativas do aludido diploma, em termos menos favoráveis ao consumidor, as ditas normas prevalecerão.

II – Para os Bens adquiridos após 1 de Janeiro de 2022 (inclusive):

Condições de garantia:

§ - As presentes condições de garantia estão sujeitas ao Decreto-Lei n.º 84/2021, de 18 de Outubro e apenas nas partes em que delas tal decorra consagram direitos adicionais aos do referido diploma. No caso de qualquer parte destas condições de garantia estar em contradição com normas imperativas do aludido diploma, em termos menos favoráveis ao consumidor, as ditas normas prevalecerão.

1 (I). A CUDELL OS garante o funcionamento da mercadoria fornecida, contra todos os defeitos de fabrico, pelo prazo de 3 (três) anos, a contar da

# CONDIÇÕES GERAIS DE VENDA

- data da entrega efetiva da mercadoria ao Cliente.
- 2 (l). Sempre que, todavia, a lei impuser um prazo de garantia superior, valerá o prazo imposto pela lei.
- III – Disposições Comuns a ambos os casos (sujeitas às ressalvas acima mencionadas conforme o caso)
3. Se a mercadoria não for levantada de imediato por razão imputável ao Cliente, o prazo conta-se a partir do momento da emissão da respetiva fatura ou informação escrita da disponibilidade para entrega da referida mercadoria.
4. A garantia prevista nos números anteriores não se aplica às substituições e reparações que resultem do desgaste normal do material, de deteriorações ou acidentes resultantes de utilização negligente, de falta de vigilância, de manutenção ou de uma utilização defeituosa, bem como da utilização dos produtos sob condições extremas e fora do que são consideradas condições normais e, bem assim, de uma utilização diversa dos produtos relativamente à finalidade para que foram manufaturados ou vendidos. Não se aplica, também, no caso de o Cliente intervir no equipamento, nomeadamente através da sua reparação ou tentativa de reparação, por qualquer forma ou com qualquer outra finalidade.
5. Todos os produtos comercializados pela CUDELL OS carecem de vigilância humana, não sendo responsável pelos danos decorridos da ausência dos mesmos, nem podendo, assim, ser imputado à CUDELL OS qualquer dano decorrente da falta de vigilância humana ou pela insistência de utilização do produto danificado.
6. Para a análise da garantia, a mercadoria tem de ser entregue numa das lojas da CUDELL OS por conta e risco do cliente, acompanhada do comprovativo de compra e do relatório de avaria devidamente preenchido e assinado por parte do cliente. Na falta destes dois documentos, a reclamação e as mercadorias não serão aceites por parte da CUDELL OS.
7. A existência de um defeito deverá ser reconhecida pelos serviços técnicos da CUDELL OS e/ou fabricantes no prazo máximo de 30 dias. Em caso de defeito, assistem ao Cliente todos os direitos que lhe são conferidos pela lei, nomeadamente o direito à reparação ou substituição do produto defeituoso, que poderá exercer, sem quaisquer encargos adicionais, no prazo de garantia acima previsto.
8. Para exercer direitos conferidos pela presente cláusula, o Cliente deve denunciar para o email [pos-venda@cudellos.pt](mailto:pos-venda@cudellos.pt) ou através de carta registada com A/R, a falta de conformidade num prazo de 30 (trinta) dias a contar da data em que foi detetado o defeito. As peças a serem substituídas, nos termos da garantia acima referida, deverão ser devolvidas à CUDELL OS.
9. A CUDELL OS não é responsável pelas consequências da inoperacionalidade do equipamento onde o componente a reparar ou substituir em garantia está integrado, nem assume a responsabilidade que eventualmente venha a decorrer para o Cliente pela falta desse equipamento, nomeadamente quebras na sua produção, penalidades que lhe sejam imputadas por atrasos ou quaisquer outras razões que resultem da falta do equipamento durante a reparação ou substituição em garantia, com ressalva do disposto na lei.
10. A CUDELL OS não concede qualquer garantia nem responde pela falta de adequação dos produtos aos fins pretendidos pelo Cliente não coincidentes com a utilização para que os mesmos foram concebidos.
11. O Cliente é o único responsável da utilização e/ou da instalação dos produtos assim como do seu correto armazenamento e/ou tratamento na referida instalação, não podendo responsabilizar a CUDELL OS, os seus diretores, trabalhadores, agentes ou subcontratados, de quaisquer custos, honorários, danos, reclamações, gastos e procedimentos incluindo, mas sem limitação, relativos a danos provenientes de má/incorreta utilização e/ou instalação e/ou armazenamento dos produtos.
12. Assim que o equipamento estiver disponível para levantamento após reparação o Cliente será avisado por carta registada com aviso de receção ou em alternativa por comunicação por meio de telecomunicação que assegure a efetiva receção comprovada por mensagem de confirmação dirigida ao remetente pelo destinatário, para se dirigir à loja e efetuar o levantamento do artigo no prazo de 30 dias a contar a partir da data de receção da carta referida anteriormente. Esgotado esse prazo sem que o Cliente proceda ao levantamento do equipamento, cessa a responsabilidade da CUDELL OS relativa ao mesmo, não lhe sendo exigível a sua guarda ou cumprimento de quaisquer obrigações para com o mesmo, reservando-se à CUDELL OS o direito de entregar o equipamento a uma instituição de caridade, proceder à sua destruição ou à venda do mesmo utilizando a receita para cobrir quaisquer custos de reparação e/ou armazenamento.
13. A única garantia que a CUDELL OS oferece e pela qual se responsabiliza é aquela indicada nos parágrafos anteriores do presente artigo ou outra garantia voluntária ou alteração aos termos da presente, que seja expressamente indicada pela CUDELL OS ao Cliente por escrito no processo

# CONDIÇÕES GERAIS DE VENDA



de venda como garantia por si oferecida. Fica esclarecido que não valem como garantia pela qual a CUDELL OS se responsabilize eventuais indicações relativas a garantia providas do fabricante, insertas no produto, seu invólucro, embalagem, manual ou outro elemento a ele associado.

14. Nos casos em que, pela especificidade do produto, a CUDELL OS considere que a intervenção a nível de garantia, seja a título de averiguação, seja a título de aplicação dos remédios adequados (reparação, substituição, ou outra) deva ser realizada no local onde o produto se encontra, incluindo local pertencente ao Cliente, o Cliente compromete-se a aceitar que a referida intervenção se realize no mesmo e a facultar os meios ao seu alcance que sejam necessários para a mesma. A não cooperação do Cliente nos termos acima exigidos legitimará a cobrança pela CUDELL OS dos custos acrescidos que de tal resultem ou a não aplicação dos remédios de garantia se a dita não cooperação impossibilitar a mesma.

## VI – Assistência técnica

1. Com ressalva dos direitos do Cliente durante o período de garantia acima referido, qualquer assistência técnica ou prestação de serviços prestada pela CUDELL OS deverá ser paga pelo Cliente.
2. Com ressalva dos direitos do Cliente durante o período de garantia acima referido, todo o material que for suscetível de substituição ou reparação deverá ser entregue nas Lojas de Rega da CUDELL OS a expensas do Cliente.
3. O Cliente que solicitar a direção ou assistência técnica da CUDELL OS e colocar trabalhadores ou colaboradores seus à disposição desta, sejam eles subcontratados ou tarefeiros contratados e remunerados pelo Cliente, com a finalidade de apoiar nos trabalhos técnicos, obriga-se a ter, relativamente a eles, contratos de seguro válidos contra acidentes de trabalho, bem como a respeitar as normas de segurança que forem aplicáveis.
4. A CUDELL OS não é responsável pelas consequências da inoperacionalidade do equipamento onde o componente a reparar ou substituir está integrado, nem assume a responsabilidade que eventualmente venha a decorrer para o Cliente pela falta desse equipamento, nomeadamente quebras na sua produção, penalidades que lhe sejam imputadas por atrasos ou quaisquer outras razões que resultem da falta do equipamento durante a

reparação ou substituição, com ressalva do disposto na lei.

5. O Cliente obriga-se, ainda, a respeitar as normas de direito do ambiente, saúde, higiene e segurança que se encontrarem em vigor.

## VII – Estudos, projetos e direitos de propriedade intelectual e industrial

Todos os estudos, desenhos, projetos e documentos, sejam de que natureza for, fornecidos pela CUDELL OS ao Cliente, são propriedade daquela, sendo ela a titular de todos os direitos de propriedade intelectual e industrial que existirem sobre os mesmos, não podendo o Cliente revelá-los a terceiros ou utilizá-los para qualquer outra finalidade, que não aquela que a CUDELL OS lhes atribuiu, sem obter o consentimento prévio escrito desta, devendo tais estudos, desenhos, projetos e documentos ser devolvidos à CUDELL OS, logo que esta o solicite ao Cliente por escrito.

## VIII – Crédito

1. Os fornecimentos a crédito só serão efetuados depois do Cliente ter solicitado a abertura de conta corrente e fornecido os elementos de identificação necessários, assim como todas as informações que lhe sejam solicitadas para análise e aprovação pela seguradora de crédito e pelos serviços de controlo de crédito da CUDELL OS.
2. O limite de crédito é o valor máximo que pode atingir o montante de fornecimentos a aguardar pagamento, incluindo a responsabilidade por cheques, que só após efetivo pagamento são considerados regularizados. O limite de crédito atribuído é comunicado ao Cliente.
3. Caso o Cliente não respeite, de forma isolada ou repetitiva, os prazos e as condições de pagamento acordados, ou tenha atingido o limite de crédito definido, os fornecimentos serão automaticamente suspensos, ficando de imediato bloqueado o crédito no sistema informático da CUDELL OS.
4. O contrato de compra e venda não poderá ser considerado funcional ou de outra forma ligado ao contrato de crédito, sendo independentes entre si.

## IX – Pagamentos

1. Todas as faturas deverão ser pagas, com ressalva do disposto na lei, na sede da CUDELL OS ou através dos meios disponibilizados e comunicados.

# CONDIÇÕES GERAIS DE VENDA

2. No caso de o pagamento dever ser efetuado em prestações, a falta de pagamento pontual de uma única prestação, por parte do Cliente, determina o vencimento imediato das prestações seguintes, sem prejuízo da lei imperativa que disponha de outro modo.
3. A falta de pagamento de uma fatura, de acordo com as condições contratualmente previstas, confere à CUDELL OS a faculdade de suspender imediatamente quaisquer novos fornecimentos a crédito.
4. Se o Cliente incorrer em mora no cumprimento de qualquer prestação, sobre o montante em dívida, e durante o prazo em que estiver em mora, incidirão juros à taxa legal supletiva para as obrigações comerciais, acrescida de uma penalização de cinco pontos percentuais, à qual as partes expressamente dão o seu acordo, salvo disposição legal expressa em contrário.
5. Para fornecimentos de valor igual ou inferior a **100,00 €**, o pagamento deve ser feito no momento da entrega dos produtos, independentemente de o Cliente ter ou não crédito atribuído.

## X – Transporte e receção de material

1. Seja qual for o seu destino, o risco de deterioração ou perecimento transfere-se para o Cliente logo que a mercadoria seja entregue nas instalações do cliente ou no local designado por este ou logo que a mesma seja levantada por este nas instalações da CUDELL OS, sem prejuízo do disposto na lei sobre os direitos do Cliente durante o prazo de garantia.
2. Os materiais vendidos e enviados para as instalações do cliente ou para o local designado por este, serão transportados por conta e risco da CUDELL OS.
3. É da responsabilidade do cliente verificar e conferir a boa receção da mercadoria respeitante à sua encomenda, de acordo com os seguintes pontos:
  - Caso se verifique danos visíveis na receção da mercadoria, deverá indicar na guia do transportador, no campo "reservas", o motivo da mesma ou proceder á recusa do material indicando o motivo da recusa.
  - A partir da receção da guia de transporte, o cliente deverá comunicar qualquer anomalia por escrito para o e-mail [pos-venda@cudellos.pt](mailto:pos-venda@cudellos.pt), no prazo máximo de 24 horas.
  - O não cumprimento das condições acima mencionadas, implica a não aceitação da reclamação por parte da CUDELL OS.

## XI – Cancelamento / devolução de encomendas

1. Sem prejuízo do disposto quanto a defeitos dos produtos vendidos, se o Cliente pretender cancelar ou devolver uma encomenda terá sempre que o comunicar primeiro e por escrito à CUDELL OS que é quem tem a faculdade de aceitar o respetivo cancelamento ou devolução.
2. Caso a CUDELL OS aceite o respetivo cancelamento ou devolução, comunicará ao Cliente, por escrito, em que condições tais solicitações serão aceites, podendo, contudo, debitar até 20% do total da encomenda, para ressarcimento de custos administrativos, assim como poderá ainda debitar outros custos referentes ao cancelamento, ou devolução, da encomenda.
3. A CUDELL OS rejeita o cancelamento, devolução ou troca de mercadorias, designadamente, nas seguintes situações:
  - a) o material é encomendado exclusivamente para o Cliente;
  - b) o material não é de stock e foi comprado exclusivamente para o Cliente;
  - c) o material foi fornecido há mais de 15 (quinze) dias;
  - d) o valor da devolução do produto seja inferior a **30 €**;
  - e) o material foi usado ou apresenta sinais de mau manuseamento;
  - f) o material encontra-se em condições de mau acondicionamento, na sua receção nas instalações da CUDELL OS;
  - g) o material cuja embalagem tenha sido violada, danificada ou que não esteja acondicionado na embalagem original;
  - h) o material foi vendido em condições promocionais incluídas em catálogos ou em campanhas;
  - i) o material não é acompanhado do documento de compra.
4. Nas situações em que a lei estabelecer, de forma imperativa, o direito do Cliente à devolução do produto dentro de um certo prazo, o mesmo só será válido nas hipóteses aí imperativamente previstas. Nesses casos, mormente nas vendas à distância e para o efeito do disposto no artigo 4.º, n.º 1, alínea I) do DL 24/2014 de 14 de Fevereiro, ou legislação equivalente, fica esclarecido que o Cliente deverá fazer a devolução do produto nas instalações da CUDELL OS que esta indicar para o efeito e que, caso tal implique custos de devolução, os mesmos correrão integralmente por conta do Cliente.



# CONDIÇÕES GERAIS DE VENDA

## XII – Dever de informação

O Cliente que exporte, pretenda exportar ou revender a terceiros os bens adquiridos à CUDELL OS para os Estados Unidos da América, Canadá ou México, deverá previamente informar aquela desse propósito de revenda/exportação, de modo a que a CUDELL OS possa confirmar a venda dos bens com as condições da sua apólice de seguro e desse facto informar, por sua vez, o Cliente.

## XIII – Nota informativa em conformidade com o Regime Geral de Proteção de Dados

1. Ao aceitar as Condições Gerais de Venda da CUDELL OS, o Cliente expressamente concede o seu consentimento para o processamento de dados pessoais, aceitando que os seus dados pessoais sejam automaticamente recolhidos a partir de formulários, fichas de admissão de Clientes ou outros impressos da CUDELL OS por si voluntariamente preenchidos, incluídos e processados num arquivo de dados pessoais que é propriedade e responsabilidade da CUDELL OS com sede no Porto (Portugal) para os efeitos do n.º 2 da presente Cláusula das Condições Gerais de Venda da CUDELL OS.
2. A finalidade da recolha, processamento e comunicação destes dados à CUDELL OS é enviar informação e comunicação das suas marcas, sobre novidades de produtos, serviços e projetos da empresa.
3. O Cliente tem o direito de aceder aos seus dados pessoais, a retificá-los, apagá-los ou rejeitar a sua utilização, bem como revogar o seu consentimento para o uso dos seus dados para fins comerciais ou de marketing.
4. Para os efeitos do previsto do número anterior, o Cliente poderá igualmente solicitar uma lista completa e atualizada de todos os Responsáveis pelo Tratamento dos seus dados, bem como exercer os seus direitos de acesso, retificação, cancelamento e oposição ao processamento dos seus dados pessoais, tal como instituído pelo RGPD, devendo para o efeito comunicar a sua intenção por escrito, identificando o respectivo pedido para o e-mail [gestao.rgpd@cudellos.pt](mailto:gestao.rgpd@cudellos.pt).

## XIV – Comunicações entre as partes

1. As notificações escritas dirigidas pela CUDELL OS ao Cliente serão enviadas para a morada indicada na encomenda, devendo a CUDELL OS ser informada de imediato de qualquer alteração. As notificações escritas dirigidas pelo Cliente

à CUDELL OS deverão ser remetidas para a sede social desta. Quando registadas, as comunicações escritas de parte a parte presumem-se recebidas, salvo prova em contrário, no terceiro dia após o envio, ou no primeiro dia útil seguinte, se esse não o for.

2. No que especificamente concerne à faturação, a CUDELL OS reserva o direito de optar pela emissão de uma fatura eletrónica e o Cliente desde já expressamente consente a utilização desse método. Se a sua opção for essa, a CUDELL OS usará, para efeitos de envio, o/s endereço/s de correio eletrónico do Cliente que constar/em da sua base de dados. O Cliente poderá contactar a CUDELL OS sobre qualquer questão relacionada com esse processo de faturação, através do telefone 226 158 034 ou do email [pos-venda@cudellos.pt](mailto:pos-venda@cudellos.pt).

## XV – Reclamações

1. Todas as reclamações devem ser formalizadas por escrito para o Serviço de Apoio ao Cliente através do e-mail [pos-venda@cudellos.pt](mailto:pos-venda@cudellos.pt), no prazo máximo de 30 dias após a emissão do documento de venda a que é referente e deverão conter todos os dados necessários à sua resolução, nomeadamente documento reclamado e todos os comprovativos da anomalia relatada que lhe sejam inerentes.
2. Ao longo do tratamento da reclamação, sempre que o Serviço de Apoio ao Cliente solicite informação adicional, e na ausência de resposta escrita em 5 dias por parte do cliente, a reclamação será automaticamente encerrada por falta de dados.

## XVI – Resolução do contrato

1. O contrato de compra e venda poderá ser resolvido pela CUDELL OS, caso o Cliente não pague alguma das prestações do preço a que esteja obrigado.
2. Em tal situação, o Cliente fica obrigado a restituir o material fornecido, no prazo de oito dias de calendário, a contar da data em que a CUDELL OS lhe comunique, por escrito, a decisão de resolver o contrato, bem como deverá reembolsar a CUDELL OS pelos eventuais custos de transporte e, bem assim, por quaisquer menos valias sofridas pelo material em questão. Caberá à CUDELL OS, após receção do material restituído, verificar o valor comercial deste à data, bem como proceder ao cálculo de todos os custos e prejuízos causados com o incumprimento do Cliente, procedendo em sequência ao respetivo débito.

# CONDIÇÕES GERAIS DE VENDA



## XVII – Foro competente e lei aplicável

1. O foro da Comarca do Porto será o competente para a resolução de quaisquer questões emergentes das presentes condições gerais, com expressa renúncia a qualquer outro, sem prejuízo da lei imperativa que disponha de outro modo.
2. A lei aplicável aos contratos de compra e venda celebrados nos termos das presentes Condições Gerais de Venda é a lei Portuguesa.

## XVIII – Comunicação e informação

1. Estas Condições Gerais de Venda são comunicadas ao Cliente através da sua disponibilização permanente no nosso site <https://cudell.pt/outdoor-solutions/produtos/catalogos> devendo ser por este consultadas durante o processo de encomenda. A realização da mesma significará para a CUDELL OS que o Cliente as leu, compreendeu e aceitou.
2. Quaisquer questões que o Cliente pretenda ver esclarecidas sobre os termos destas Condições Gerais de Venda deverão ser dirigidas à CUDELL OS por carta remetida para a sua sede social ou por correio eletrónico para o endereço: *info-os@cudellos.pt*.

## NOTAS

A large rectangular area with horizontal lines, intended for taking notes. The lines are evenly spaced and extend across the width of the page.

## NOTAS





## NOTAS





✓  
**MELHOR  
ESCOLHA**





outdoor  
solutions

**CUDELL**<sup>®</sup>

Competência & Inovação



Member of HYDRALIANS

## VISITE AS LOJAS DE REGA<sup>®</sup>

### Março

Segunda a Sexta-feira: 08h30 - 12h30  
14h00 - 18h00

### Abril a Julho

Segunda a Sexta-feira: 08h30 - 13h00  
14h00 - 18h30

### Agosto a Setembro

Segunda a Sexta-feira: 08h30 - 12h30  
14h00 - 18h00

### Outubro a Fevereiro

Segunda a Sexta-feira: 09h00 - 12h30  
14h00 - 18h00

### Abril a Setembro

Sábado: 09h00 - 13h00



## CATÁLOGOS DISPONÍVEIS EM:

[www.cudellos.pt](http://www.cudellos.pt)

PISCINAS  
REGAS ESPAÇOS VERDES E AGRÍCOLA  
CONDUÇÃO DE ÁGUA  
BOMBAS  
SPARE PARTS  
OUTLET



Loja (Sede)



Loja



Centro Logístico

**CUDELL - Outdoor Solutions, S.A.**  
Estrada Nacional n.º 12  
Estrada da Circunvalação, n.º 14037  
P - 4100-179 Porto / Portugal

NIPC: PT 500 132 453

